

AIRZONE

La climatización inteligente



2016-17

CATÁLOGO GENERAL



CATÁLOGO GENERAL

2016-2017

ÍNDICE

05

LA EMPRESA

¿QUÉ ES AIRZONE?

- 6 ¿Por qué Airzone?
- 8 Prestigio internacional
- 10 Garantía de calidad
- 12 Compromiso con el medio ambiente



15

AIRZONE

MUCHO MÁS QUE UN PRODUCTO

- 16 Prescripción
- 18 Software y herramientas
- 20 Posventa
- 22 Formación
- 24 Tu espacio Web profesional



27

LA MEJOR EXPERIENCIA

PARA EL USUARIO

- 28 Sencillez y elegancia para su instalación
- 30 La climatización sin fronteras



33

SOLUCIONES

DE CONTROL AIRZONE

- 34 Control eficiente
- 40 Entorno residencial
 - 44 · Solución para plurifamiliar
 - 48 · Solución para unifamiliar
- 50 Entorno terciario
 - 54 · Solución para comercial
 - 55 · Solución para medio terciario
 - 56 · Solución para oficina
 - 58 · Solución para hotel



61

SISTEMAS

DE CONTROL EFICIENTE

- 62 Sistemas centralizados
 - Flexa 3.0
 - 67 · Easyzone
 - 70 · Pack RadianT
 - 72 · Tarifa sistemas centralizados
- 82 Sistemas distribuidos
 - Acuazone
 - 86 · Innobus Pro32
 - 90 · Control de ventilación y climatización
 - 92 · Tarifa sistemas distribuidos
- 94 Controladores Airzone UNO





Tarifa difusión motorizada **98**
Rejillas motorizadas ·
Difusores motorizados · **99**
Accesorios · **102**

97

DIFUSIÓN
MOTORIZADA



Funciones del sistema **106**
Tarifa AT Home **110**

105

AT HOME
HAZ DE TU CASA
TU HOGAR



AirQ Difusión de aire **114**
Tarifa AirQ **116**
Rejillas ·
Difusores · **124**
Boca de extracción y tobera · **127**
Plenums de conexión ·
Accesorios · **129**

113

AIRQ
DIFUSIÓN DE AIRE



Interfaces de usuario **134**
Pasarelas de comunicaciones **138**
Módulo pasarelas de comunicaciones **142**
Pasarelas de integración **144**
Plenum y adaptador **145**
motorizado Easyzone
Fichas de producto Airzone **146**
Fichas de producto AT Home **154**

133

FICHAS
DE PRODUCTO



Condiciones de venta y garantía **164**
Contacto **166**
Delegaciones **167**

163

CONDICIONES
DE VENTA Y GARANTÍA



LA EMPRESA

¿QUÉ ES AIRZONE?

Airzone apuesta por un modelo de investigación tecnológica, desarrollo industrial y fabricación nacional con el fin de innovar en sus soluciones y garantizar el mejor de los servicios a sus usuarios. Gracias al esfuerzo y la dedicación de las personas que trabajan en este proyecto, la empresa ha conseguido evolucionar de sistemas de zonas a instalaciones de control eficiente de climatización.

Airzone, perteneciente a la Corporación Empresarial Altra, nace en diciembre de 1996 con el objetivo de desarrollar y fabricar el novedoso sistema de zonas, un innovador sistema de control para instalaciones de climatización por conductos. Fruto de esta idea surge el concepto de zonificación, que consiste en dividir los espacios a climatizar en zonas independientes, de forma que se garantice la temperatura ideal en cada una de las estancias.

En la actualidad, cuenta con más de 140 empleados, una superficie productiva de 5000 m² altamente automatizada y presencia en más de 20 mercados internacionales y oficinas propias en Francia, Italia y Estados Unidos.

El amplio abanico de soluciones del que Airzone dispone, tanto para sector terciario como residencial, ofrece numerosas ventajas a instaladores, distribuidores y usuarios a la par que satisface las demandas más exigentes de estudios de arquitectura, empresas de construcción y proyectistas. Asimismo, Airzone ofrece una gama completa de difusión residencial y comercial. **AirQ** es la línea de rejillas, difusores y accesorios para instalaciones de climatización centralizada, pensada para buscar el equilibrio entre calidad y precio para toda la instalación.

AT Home representa el esfuerzo de la compañía por automatizar la vivienda. Este sistema permite el control de todas las variables relacionadas con el confort y la seguridad en cada una de las habitaciones desde un único punto. AT Home ha conseguido que cada hogar y cada oficina se adapte a las personas que viven o trabajan en ellas.



altra
CORPORACIÓN EMPRESARIAL

AT HOME

AIRZONE

AIRQ

¿POR QUÉ AIRZONE?

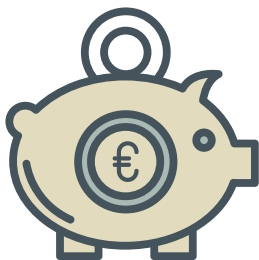

AHORRO

- El consumo en climatización representa un 40% del gasto total en energía eléctrica de una vivienda y hasta un 60% en el caso de las oficinas. Con tan solo instalar un sistema Airzone, **se consigue reducir este consumo en hasta un 53%**, como sucede en instalaciones con equipos Inverter (estudio realizado por la Universidad de Málaga).
- Airzone es la única empresa que trabaja con los principales fabricantes de equipos de aire acondicionado de forma eficiente, **mejorando el rendimiento y la eficiencia energética** de sus equipos gracias a las pasarelas de comunicaciones Airzone®.
- Gracias a sus sistemas de control de climatización, Airzone consigue **reducir el número de unidades interiores y su potencia**, lo que desemboca en una disminución de la longitud de tuberías frigoríficas y número de bancadas y accesorios de montaje de los equipos.
- Airzone permite **reducir las labores de mantenimiento**, lo que se traduce en un ahorro económico.

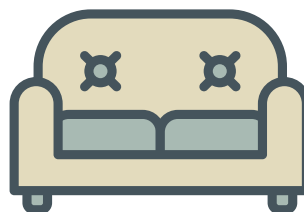

CONFORT

- La **temperatura ideal** en cada una de las estancias obteniendo el confort que solo los sistemas Airzone ofrecen.
- Airzone permite el **control total** de la climatización de la oficina y el hogar desde cualquier lugar y en cualquier momento a través del ordenador, tablet o smartphone.
- Programaciones horarias** que se adaptan al usuario, a sus necesidades y a su ritmo de vida y de trabajo, y le permiten optimizar el uso de su sistema de climatización.
- Adecuación y **plena adaptación** del tipo de solución Airzone al modelo y perfil de la instalación.
- Uso de **interfaces sencillas e intuitivas** apoyadas por manuales y tutoriales para un manejo simple y efectivo de la climatización.

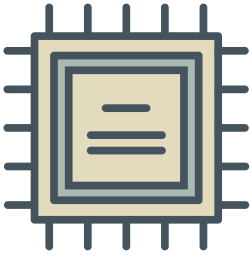

INTEGRACIÓN

- Nuestro equipo de I+D+i ha diseñado la piedra angular de nuestra solución, las **pasarelas de comunicaciones Airzone®**. Junto al desarrollo de un algoritmo de eficiencia energética, las pasarelas de comunicaciones posibilitan que nuestros sistemas se integren con los principales fabricantes del mercado.
- El usuario tiene el pleno control de su instalación a través de la **nueva gama de interfaces** o a través del Webserver **Airzone Cloud** con su ordenador, smartphone o tablet.
- Airzone se integra con otros sistemas de control domótico o inmótico que coexistan en el edificio: **KNX, LonWorks, BACnet, Modbus**.



FABRICANTES COMPATIBLES



PRESTIGIO INTERNACIONAL

Airzone ha experimentado un proceso de expansión desde sus inicios que le ha permitido posicionarse como referente en materia de ahorro energético e innovación a nivel internacional.

La internacionalización ha sido y seguirá siendo un área estratégica en el desarrollo de la empresa y, por ello, quiere seguir desarrollándose bajo los valores del esfuerzo, el trabajo y la dedicación.

Actualmente las redes profesionales de Airzone se extienden por todo el mundo, colaborando de forma directa e indirecta con numerosas empresas del sector de la climatización tanto en Europa como en el resto de continentes.

Esta evolución ha sido posible gracias a un proyecto ambicioso sustentado en **la calidad y el compromiso** con el medio ambiente, que le ha hecho posicionarse como referente tecnológico nacional en el extranjero.

El trabajo colaborativo, el ejercicio responsable y la profesionalidad de todos sus trabajadores, sumado a la diversificación internacional del talento existente en todos ellos, representan el motor que ha hecho posible la alentadora realidad de la empresa. En Airzone, queremos seguir mirando al futuro desde el prisma de la multiculturalidad y la colaboración internacional para poder ofrecer a nuestros clientes el mejor de los servicios.

20 AÑOS DE EXPERIENCIA

MÁS DE
200.000
SISTEMAS



SEDES

España
Francia
Italia
EE.UU.



DISTRIBUIDORES

Alemania Irlanda
Australia Marruecos
Canadá México
Emiratos - Panamá
Árabes Portugal
Unidos Turquía
Grecia Kuwait
Venezuela



INSTALACIONES

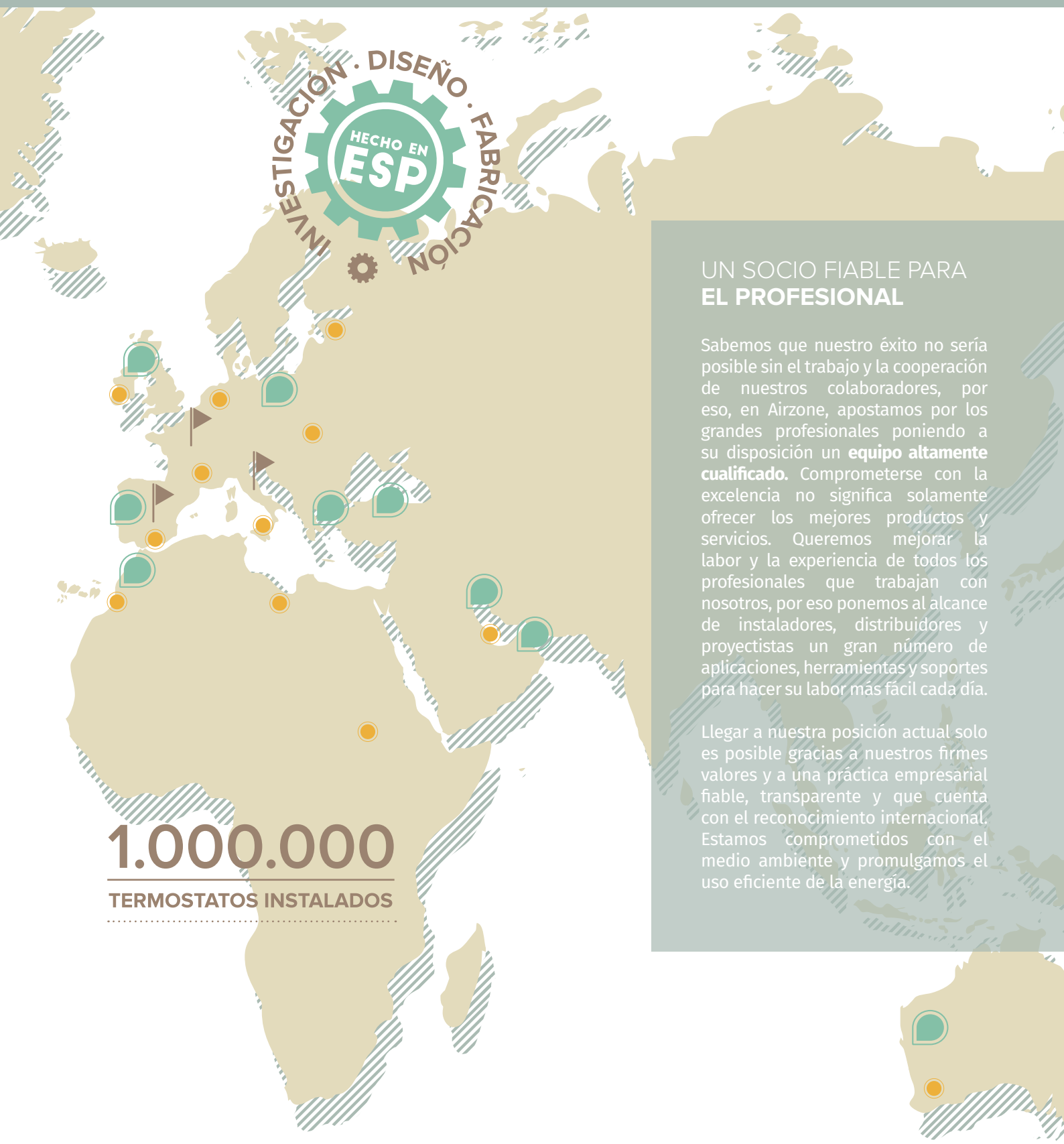

INVESTIGACIÓN · DISEÑO · FABRICACIÓN

HECHO EN ESP

UN SOCIO FIABLE PARA EL PROFESIONAL

Sabemos que nuestro éxito no sería posible sin el trabajo y la cooperación de nuestros colaboradores, por eso, en Airzone, apostamos por los grandes profesionales poniendo a su disposición un **equipo altamente cualificado**. Comprometerse con la excelencia no significa solamente ofrecer los mejores productos y servicios. Queremos mejorar la labor y la experiencia de todos los profesionales que trabajan con nosotros, por eso ponemos al alcance de instaladores, distribuidores y proyectistas un gran número de aplicaciones, herramientas y soportes para hacer su labor más fácil cada día.

Llegar a nuestra posición actual solo es posible gracias a nuestros firmes valores y a una práctica empresarial fiable, transparente y que cuenta con el reconocimiento internacional. Estamos comprometidos con el medio ambiente y promulgamos el uso eficiente de la energía.

1.000.000
TERMOSTATOS INSTALADOS

GARANTÍA DE CALIDAD

Airzone, líder europea en el control de la climatización por conductos, está formada por un equipo de profesionales altamente cualificados y con un alto sentido de la ética.



Nuestra actividad se centra en la investigación, desarrollo, producción y comercialización de productos y servicios innovadores para el confort y la racionalización del consumo energético en los mercados del control terciario y residencial.

Poseemos una amplia experiencia en el desarrollo de medios técnicos y humanos que nos permite acometer nuevos proyectos mediante acuerdos empresariales con centros tecnológicos, centros públicos de investigación y otras empresas.

En Airzone estamos comprometidos con el desarrollo de políticas de ahorro y eficiencia energética, respeto del medio ambiente, desarrollo sostenible y cooperación empresarial.

Apostamos por estos principios como motor de perfeccionamiento y crecimiento, así como por el cumplimiento de la legislación vigente y los requisitos de nuestros clientes y colaboradores. Asimismo, la eficacia de nuestro **Sistema de Calidad y Medio Ambiente** se analiza anualmente por la dirección de la empresa, comprobándose los objetivos previamente fijados y estableciendo nuevos objetivos.



NORMATIVA Y CERTIFICADOS DE CALIDAD

Creemos que la calidad es la base de cada una de las actividades desarrolladas en Airzone, por ello, mantenemos rigurosos estándares de calidad:

- ✓ ISO9001: Sistema de Gestión de la Calidad certificado según la norma internacional UNE-EN ISO 9001
- ✓ ISO14001: Sistema de Gestión Ambiental certificado según la norma internacional UNE-EN ISO 14001

Certificados:

- ✓ Certificados de compatibilidad electromagnética
- ✓ Certificados de seguridad eléctrica
- ✓ Certificados de radiofrecuencia
- ✓ Certificado US FCC
- ✓ Certificado Intertek 4008862 UL Listed

Conoce nuestros estudios en climatización elaborados en colaboración con universidades españolas y prestigiosos bufetes de abogados:
www.airzone.es/pro/normativa

- ✓ Estudio de ahorro energético Airzone (UMA)
- ✓ Estudio del comportamiento del sistema de zonas (UCA)
- ✓ Estudio de la influencia del tubo flexible en las instalaciones
- ✓ Estudio jurídico RITE – Zonificación

Conoce las principales normativas que rigen el sector de la climatización. Haz que tu proyecto obtenga la mayor sostenibilidad y calificación en la certificación energética de edificios.

- ✓ Directiva 2010/31/UE relativa a la eficiencia energética de los edificios
- ✓ Real Decreto 235/2013 para la certificación de la eficiencia energética de los edificios
- ✓ RITE
- ✓ CTE
- ✓ Reglamento UE nº 517/2014 sobre los gases fluorados
- ✓ Certificado de sostenibilidad del edificio BREEAM® (Building Research Establishment Environmental Assessment Methodology)

Todo ello nos acredita como PYME Innovadora



SOLICITA NUESTROS CERTIFICADOS PARA TU SEGURIDAD Y LA DE TUS CLIENTES ESCRIBIÉNDONOS A info@airzone.es

MARCAS CON INSTALACIONES AIRZONE

ENDESA

FACEBOOK

LEXUS

LOEWE

MEDIA MARKET

PROCTER & GAMBLE

ROYAL PALM

SANITAS

VORWERK

DKV

DHL

PC COMPONENTES

BANG & OLUFSEN

MANGO

VITALDENT

HOTELES ZENIT

ADESLAS

BQ

LEROY MERLIN

H&M

COMPROMISO CON EL MEDIO AMBIENTE

Airzone es una empresa comprometida con nuestro planeta en todas sus actividades. Su objetivo primordial es reducir el impacto medioambiental de sus productos y servicios.

Siguiendo este compromiso, Airzone se preocupa por desarrollar, desde la fase de diseño a la de uso, productos que consigan la mayor eficiencia energética, favoreciendo un uso racional de la energía que repercuta de forma positiva en la **reducción de emisiones** de gases contaminantes.

Airzone trabaja desde hace casi dos décadas siguiendo un modelo de desarrollo tecnológico y de ingeniería que produzca equipos y **sistemas respetuosos** con el Medio Ambiente, y aúna su esfuerzo en alargar la vida útil de sus productos.

La empresa cumple con los más altos estándares de exigencia en esta materia y está adherida a las principales fundaciones y directivas de reciclaje de residuos de aparatos eléctricos y electrónicos, el diseño sostenible de envases y la restricción de sustancias peligrosas.



ecotic



El resultado es una **política seria, efectiva y dinámica**, que se adapta al paradigma actual de preservación del medio ambiente y que evoluciona conforme lo hace la legislación europea para cumplir con los más **altos estándares de calidad**. Una política cuya meta es transmitir prácticas y hábitos sostenibles y fomentar la eficiencia energética entre todos los trabajadores y colaboradores de la entidad. No solo se trata de cumplir la ley, sino también de garantizar un compromiso tenaz con el planeta en el que vivimos.





Eco-Adapt

AIRZONE



AIRZONE

MUCHO MÁS QUE UN PRODUCTO

Airzone cuenta con un equipo de más de 20 profesionales dedicados exclusivamente a dar soporte técnico, comercial y de prescripción al profesional para encontrar la mejor solución a sus necesidades de control.

Proporcionamos los siguientes servicios: asesoramiento técnico durante las distintas fases del proyecto, formación técnica, cálculos de climatización, diseños de instalaciones domóticas, diseño y dimensionado de instalaciones de climatización, mediciones y presupuestos.

A través de las TIC y de su innovación, Airzone pone a disposición de los profesionales de la instalación la capacidad de gestionar a distancia dichas instalaciones y comprobar su correcto funcionamiento con el Webserver Airzone Cloud, completando así el círculo del servicio integral al usuario final.

NUESTROS SERVICIOS DE PREVENTA, VENTA Y POSVENTA, LA MEJOR GARANTÍA PARA NUESTRO CLIENTE.

ATENCIÓN AL CLIENTE

Nuestro Servicio de Atención al Cliente te ofrecerá las mejores respuestas a tus consultas. Si tienes alguna duda o deseas solucionar alguna incidencia, estamos aquí para ayudarte.



902 400 445
952 028 575



info@airzone.es



www.airzone.es/pro/contacto

PRESCRIPCIÓN

Nos esforzamos cada día por ayudar a nuestros clientes a diferenciarse en un mercado cada vez más exigente, ofreciéndoles las mejores soluciones de control.

Ponemos todo el conocimiento y la experiencia de nuestro equipo de prescripción al servicio de nuestros clientes y colaboradores para ofrecerles una solución óptima que se adapte a sus necesidades y garantice sus intereses:

- ◉ Asesoramiento sobre soluciones de climatización y automatización
- ◉ Optimización de instalaciones ya existentes haciéndolas más eficientes
- ◉ Soporte técnico de preventa: dudas, esquemas, manuales, etc.
- ◉ Introducción de nuestros productos en librerías de precios: ACAE, CYPE, MatMax, Datapack y Presto
- ◉ Introducción del sistema Airzone en CALENER VYP



SOPORTE EN CLIMATIZACIÓN Y AUTOMATIZACIÓN

RECIBE SOPORTE TÉCNICO PARA TODOS LOS PRODUCTOS
AIRZONE. ESTAMOS PREPARADOS PARA AYUDARTE CON:

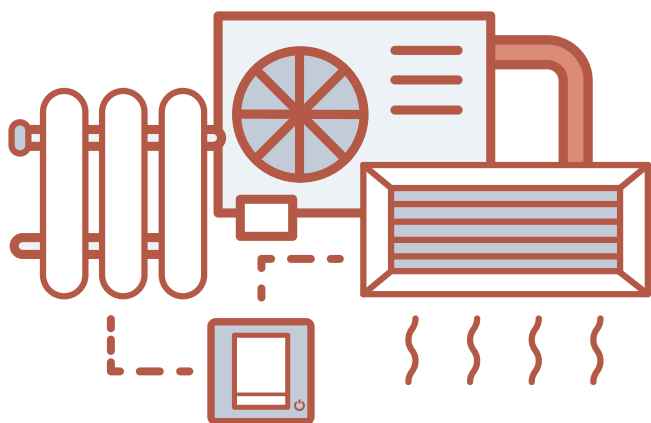

CLIMATIZACIÓN

- ✓ Cálculo de cargas térmicas
- ✓ Selección de equipos de climatización
- ✓ Dimensionado de conductos
- ✓ Selección de elementos de difusión
- ✓ Ubicación de los elementos en planos
- ✓ Esquemas de conexión, integración, etc.

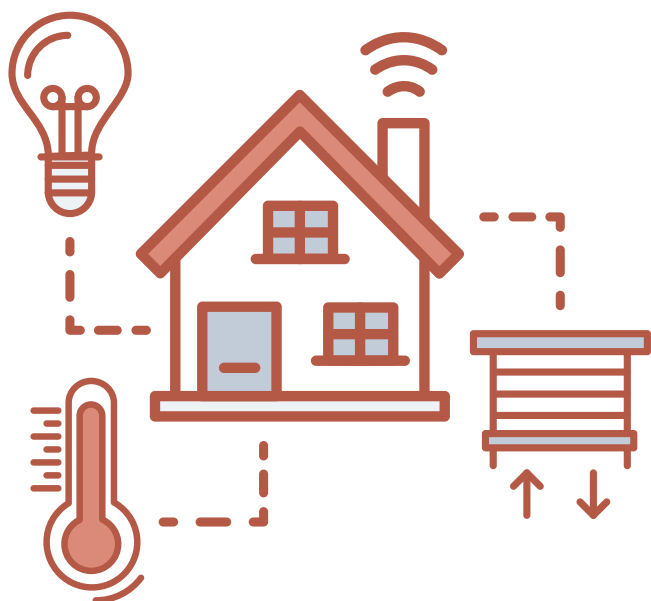

AUTOMATIZACIÓN

- ✓ Determinación del material necesario según planos eléctricos, de seguridad y de climatización
- ✓ Ubicación de los elementos y diseño del cableado en planos
- ✓ Esquemas de conexión y de los cuadros eléctricos
- ✓ Software propio de diseño y cálculo: CID
Disponible de forma gratuita en:
www.at-home.es/extra/cid/download_n.html

Contacta con nuestro Departamento
de Proyectos escribiendo a
gabinete.tecnico@airzone.es

SOFTWARE Y HERRAMIENTAS

Hemos diseñado una serie de software y herramientas que te facilitarán al máximo la realización de tus proyectos de climatización y automatización.

Queremos ayudarte durante cada una de sus fases como, por ejemplo, la elaboración de operaciones de cálculo y presupuestos o la programación de instalaciones.

www.airzone.es/pro/software-y-herramientas

CLIMATIZACIÓN



Un software desarrollado por Airzone para el dimensionado de conductos y prescripción de nuestros productos de control y difusión.



Con Airzone SIM podrás justificar la solución de mejora de eficiencia energética adoptada al emplear los sistemas de control zonificado de Airzone. Asimismo, podrás cuantificar el ahorro energético y el grado de confort alcanzado con este tipo de sistemas. Esta aplicación incorpora un módulo para conectarse a PostCALENER y obtener la nueva calificación energética, consiguiendo de esta forma, un documento acreditativo de la Solución Singular empleada en tu proyecto. Descarga los programas oficiales de calificación energética:

- CalenerVYP
- PostCALENER
- CalenerBD

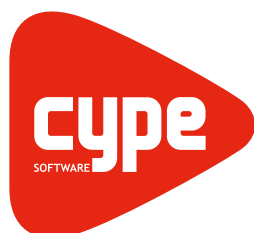

El módulo de instalaciones de climatización CYPECAD MEP te permite diseñar y calcular las distintas soluciones Airzone así como presupuestarlas a través del Generador de Precios de CYPE. Adquiere tu licencia o realiza tus consultas técnicas contactando con el soporte técnico de CYPE o escribiendo a :

gabinete.tecnico@airzone.es

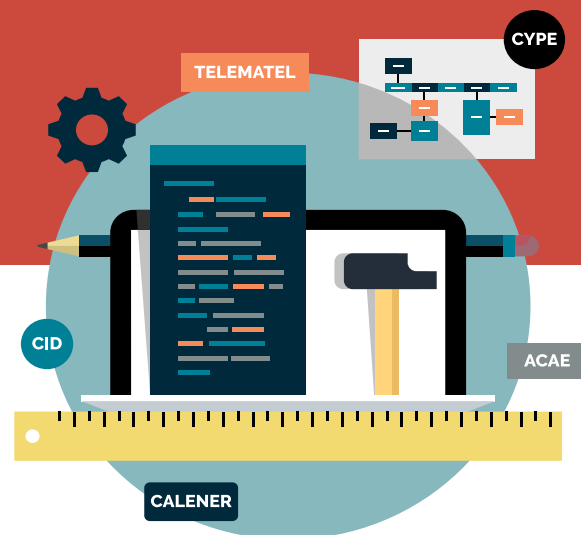

AUTOMATIZACIÓN

Software desarrollado por Airzone para el diseño de instalaciones de automatización. Puedes adquirir el programa contactando con AT Home mediante el formulario de registro disponible en la aplicación: www.at-home.es/extra/cid/download_n.html

BASES DE DATOS TÉCNICAS

La incorporación de Airzone en el programa CALENER VYP mediante la aplicación CALENER BD te permitirá justificar el ahorro energético que supone la incorporación de la zonificación en el edificio.

Airzone esta presente en los bancos de precio donde puedes encontrar nuestras tarifas en la sección Climatización, Ventilación y Seguridad, Domótica y Comunicación.

Consulta los catálogos y bancos de precios de Airzone y AT Home disponibles en nuestra Web y descarga las bases de datos en formato PZH y BC3: www.acae.es/catalogos/airzone/presto.htm



POSVENTA

Garantiza resultados de calidad con la mayor durabilidad

Nuestro compromiso es asegurar la satisfacción de nuestros clientes y seguir acompañándoles después de adquirir sus productos Airzone.

Proporcionamos soporte en obra, a distancia e in situ, durante la instalación de nuestros productos y su puesta en marcha:

- ⦿ Asesoramiento en obra
- ⦿ Soporte en instalación y puesta en marcha
- ⦿ Solicitud de garantía
- ⦿ Gestión de devoluciones
- ⦿ Asistencia de posventa
- ⦿ Plataforma Web y App Myzone

En Airzone permanecemos siempre al lado de los profesionales y queremos ayudarte en todo momento. Si tienes preguntas o necesitas apoyo en el mantenimiento de tu sistema, contacta con nosotros:



902 400 445
952 028 575



posventa@airzone.es
www.myzone.airzone.es



Disponibilidad
Web 24h / 7d

GARANTÍA DE PRODUCTO



Queremos que te sientas seguro y, por ello, todos nuestros productos disponen de **2 años de garantía** desde su compra.

Pero en Airzone queremos anticiparnos y ofrecemos al usuario la posibilidad de **ampliar su garantía de 2 a 3 años** rellenando el formulario disponible en www.airzone.es/amplia-tu-garantia y adjuntando tu factura original.

ASISTENCIA **A** DISTANCIA

Siéntete respaldado en todo momento en tus instalaciones gracias al nuevo Webserver Airzone Cloud.

Su instalación en el sistema nos permite conocer al momento y de primera mano si existe algún incidente en el sistema, ayudándonos a agilizar los plazos de resolución y gestión de las asistencias técnicas. Contáctanos desde la instalación y podremos ayudarte de forma rápida y eficaz.



FORMACIÓN

MÁS DE 1.000 PROFESIONALES
FORMADOS EN LOS ÚLTIMOS 3 AÑOS

Seguimos creciendo junto a ti

En Airzone creemos en la importancia de mejorar cada día, de la instrucción y el conocimiento como fuente de éxito y de calidad. Esa creencia nos ha llevado a desarrollar un programa diversificado y multidisciplinar de formación destinado a instaladores, distribuidores, arquitectos, ingenieros y profesionales del sector de la climatización. Un programa que se adapta a las necesidades de nuestros colaboradores y a la realidad y los medios actuales.



¿POR QUÉ DEBO FORMARME CON AIRZONE?

Conocer los aspectos más novedosos dentro del campo de la climatización y la domótica con Airzone

Mayor autonomía



- Eficiencia en el trabajo
- Garantizar la viabilidad del montaje

Diferenciación frente a la competencia
Localizar y diagnosticar las posibles disfunciones de los equipos y elementos de las instalaciones



- Aplicar técnicas de instalación en condiciones de calidad, seguridad y respeto al medio ambiente
- Conocer la normativa aplicada

Diseñar, calcular y profundizar en instalaciones de climatización y domótica
Para obtener un certificado profesional



UN 97% DE LOS ASISTENTES ENCUENTRAN LA FORMACIÓN MUY PRODUCTIVA

Un equipo profesional

UN PROGRAMA IMPARTIDO POR LOS MEJORES EXPERTOS DE AIRZONE QUE CUENTAN CON AMPLIA EXPERIENCIA DOCENTE Y PROFESIONAL EN EL SECTOR



Cursos: online o presenciales (bajo demanda)



Cursos altamente participativos



Flexibilidad de horarios



Materiales didácticos siempre actualizados que te serán entregados tras la formación



Profesores ingenieros y licenciados



Vídeos de las sesiones online

→ Para poder acceder a la formación presencial de Airzone tan solo tienes que ponerte en contacto con nuestra Oficina Técnica y solicitarlo: gabinete.tecnico@airzone.es. Te atenderemos y propondremos la formación solicitada sin ningún tipo de compromiso.



TEMÁTICA

- ▷ Formación técnica de producto
- ▷ Herramientas y software de prescripción
- ▷ Herramientas Web
- ▷ Soluciones de control

Mantente informado sobre nuestras formaciones en **Myzone** o en nuestras redes sociales.

www.myzone.airzone.es/cursos-formacion



TU ESPACIO WEB PROFESIONAL

AIRZONE PRO, **UNA WEB PENSADA PARA TI**



Te presentamos en exclusiva la nueva Web profesional de Airzone, un espacio inspirado en nuestros clientes, con una estética renovada y moderna, donde encontrarás toda la información acerca de nuestros sistemas y soluciones Airzone. Descubre lo que tenemos para ti:

MANUALES Y VÍDEOS DE INSTALACIÓN

INTEGRACIÓN

SERVICIO DE PRESCRIPCIÓN CON SOFTWARE Y HERRAMIENTAS

GAMA DE SISTEMAS AIRZONE



RELACIONES INSTITUCIONALES

CÓMO COMPRAR AIRZONE

Si eres profesional del sector de la climatización, esta es tu Web. Accede a www.airzone.es/pro y descúbrela.



MYZONE TE ACOMPAÑA EN TUS PROYECTOS AIRZONE

¿ESTÁS EN UNA OBRA Y NECESITAS ACCEDER A LA INFORMACIÓN TÉCNICA DEL PRODUCTO QUE ESTÁS INSTALANDO?

Con Myzone tendrás acceso a una gran cantidad de herramientas a pie de obra con tu App para smartphone o tablet, o en tu oficina a través de tu PC:

PRODUCTOS

Aquí encontrarás respuesta a las preguntas más frecuentes sobre tus productos y podrás descargar sus manuales y fichas técnicas. Realiza tu instalación paso a paso siguiendo nuestros vídeos y, si tienes algún problema, accede al autodiagnóstico.

FORMACIÓN

Accede directamente a la formación de Airzone y conoce nuestros cursos destinados a profesionales del sector de la climatización.

MI ÁREA

Si ya eres cliente de Airzone, accede con tu clave personal a esta sección donde podrás resolver las incidencias técnicas que encuentres durante la instalación de nuestros sistemas Airzone. Además, podrás gestionar tus solicitudes de garantía, tus devoluciones o ponerte en contacto con nuestro equipo de posventa.

PRESUPUESTOS ONLINE

Realiza fácilmente tus presupuestos y pedidos con la nueva herramienta de presupuestos online disponible las 24 horas del día, todos los días de la semana.

INCLUYE UN **LECTOR DE CÓDIGOS DE BARRAS** QUE TE PERMITIRÁ ACCEDER DIRECTAMENTE A LA INFORMACIÓN TÉCNICA DEL PRODUCTO.



Visita la Web www.myzone.airzone.es y descarga la App para Android e iOS







LA MEJOR EXPERIENCIA PARA EL USUARIO

20 AÑOS TRABAJANDO PARA LAS PERSONAS

Airzone ha reforzado su investigación durante los últimos años con el fin de mejorar la conectividad en todas sus instalaciones, otorgando al usuario el pleno control de su instalación a través de los últimos desarrollos tecnológicos.

DALE A TU CLIENTE LA MEJOR TECNOLOGÍA

Presentamos el control de la climatización de forma sencilla e intuitiva gracias a la nueva gama de termostatos y el Webserver Airzone Cloud.

SENCILLEZ Y ELEGANCIA PARA SU INSTALACIÓN

Airzone pone a disposición del usuario su nueva gama de interfaces con el objetivo de aumentar el confort y la eficiencia energética de los equipos: una nueva generación que combina facilidad de uso, ahorro y estética.

AIRZONE CUIDA DE SU OFICINA Y CASA



Diseño totalmente renovado y elegante acabado en metal y cristal.



Información meteorológica de la localidad del usuario.



Nueva iconografía más intuitiva y funcional.



Nuevo código de colores en función de la temperatura de consigna.



Control integrado de la higrometría.

Descubre los nuevos termostatos en la pág. 134 y en nuestra Web www.airzone.es/nueva-generacion



BLUEFACE



LITE

LA CLIMATIZACIÓN SIN FRONTERAS

HAZ QUE SE SIENTA COMO EN LAS NUBES, **AIRZONE CLOUD**



Este elemento abre la puerta a una nueva forma de control. A través de las Apps para iOS y Android o a través del portal Web, el usuario podrá controlar su sistema **desde cualquier lugar y en cualquier momento**, solo se necesita conexión a Internet. Ya sea desde el sofá, el trabajo o el supermercado, el usuario solo tendrá que acceder a la aplicación Airzone Cloud para controlar su sistema.

Una interfaz eficiente, intuitiva, cómoda y renovada

VENTAJAS PARA TU USUARIO



CONTROL DE TEMPERATURA

El móvil se convertirá en un termostato al alcance de su mano.



PROGRAMACIONES HORARIAS

Podrá programar la climatización seleccionando los días que desee.



MODO DE FUNCIONAMIENTO

Cambiar de modo frío a calor nunca fue tan fácil.



MI NUBE

El usuario podrá controlar su instalación cuando quiera y donde quiera.



ECO-ADAPT

Permite seleccionar el nivel de eficiencia energética que desee para su sistema.



EL TIEMPO

Muestra las previsiones meteorológicas y adapta la climatización de la estancia.

Requiere Webservice Airzone Cloud

SISTEMAS SIEMPRE A LA ÚLTIMA GRACIAS A LAS ACTUALIZACIONES A DISTANCIA

DESCÁRGATE LA APP DISPONIBLE EN:



No te pierdas el vídeo promocional

www.airzonecloud.com



ATRAE A TUS CLIENTES CON LA NUEVA **WEB AIRZONE**



Hemos creado un espacio renovado, sencillo y de calidad; una nueva Web que cuenta con toda la información que el usuario necesita. Aquí podrá saber más sobre la zonificación, descubrir sus ventajas, conocer la nueva gama de termostatos, mantenerse al día sobre la actualidad Airzone y contactar con nuestro equipo.

Un nuevo escaparate que te ayudará a acercar el control de la climatización a tus clientes.

Mejora la experiencia de tu cliente accediendo a www.airzone.es







SOLUCIONES DE CONTROL AIRZONE

En Airzone sabemos que cada edificación es un mundo. Las necesidades de una tienda, una oficina o una clínica difieren por completo de las que puede tener una casa o una segunda vivienda. Por ello, nuestra Oficina Técnica, compuesta por los mejores profesionales que cuentan con años de experiencia, te asesorará en todos los proyectos de climatización que emprendas con Airzone.

Sácale el máximo partido a cualquier instalación independientemente de los elementos que la compongan, conoce los pros y las posibilidades que tiene y descubre todos los beneficios y ventajas que los sistemas Airzone pueden aportar a cada entorno.

SEA CUAL SEA TU PROYECTO DE
CLIMATIZACIÓN, AIRZONE ES TU SOLUCIÓN

CONTROL EFICIENTE

ACTUALIZACIONES A DISTANCIA

Una vez más, Airzone renueva su tecnología para dar un mejor servicio tanto a usuarios como a profesionales.

Gracias a las comunicaciones a través del exclusivo Webserver Airzone Cloud, Airzone ha logrado que sus sistemas se actualicen a distancia.

VENTAJAS PARA EL USUARIO

Esta función repercute directamente en una mejora de la experiencia de los usuarios ya que sus sistemas permanecerán actualizados en todo momento con todas las nuevas funciones y mejoras desarrolladas por Airzone.

Gracias a Airzone Cloud, podemos recoger información sobre cómo está funcionando el sistema* para mantener una mejora continua y aumentar la eficiencia energética de la instalación.

VENTAJAS PARA EL PROFESIONAL

El Webserver Airzone Cloud abre un nuevo mundo de posibilidades en materia de servicios técnicos al reducir notablemente los tiempos de puesta en marcha y asistencia.

Registra los sistemas que hayas instalado para que nuestro equipo de profesionales pueda conectarse de forma remota* al sistema. De este modo, tendremos acceso a la configuración de cada elemento para ayudarte con la puesta en marcha o reconfiguración de los parámetros de funcionamiento. En caso de avería, también podremos determinar la causa y reducir el tiempo de la asistencia técnica.



*Mediante consentimiento previo y en cumplimiento de la Ley Orgánica 15/1999, de 13 de diciembre, de Protección de Datos de Carácter Personal

Q-ADAPT, EQUILIBRADO DE CAUDALES

Q-Adapt es una función que permite seleccionar la velocidad del ventilador de los equipos zonificados en función de las zonas en demanda. De este modo se consigue que la solución se adapte a las particularidades de la instalación y las necesidades de caudal de cada zona.

EN SISTEMAS CENTRALIZADOS, Q-ADAPT CUENTA CON 5 MODOS PREESTABLECIDOS:

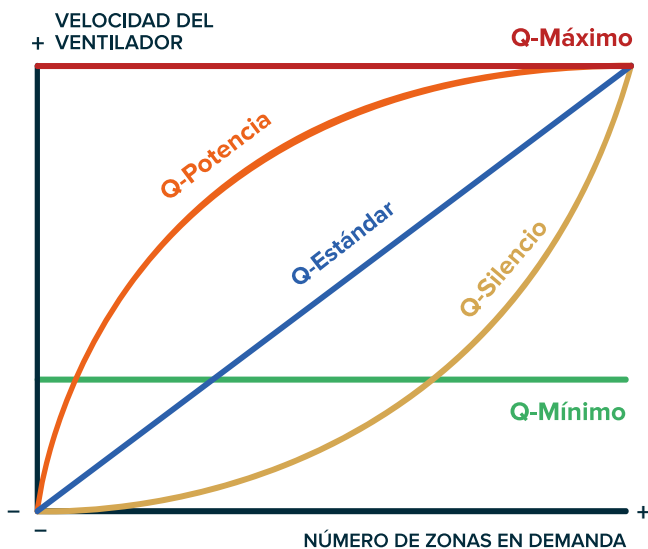

Q-MÁXIMO

Mantiene siempre la máxima velocidad del ventilador

Q-POTENCIA

Ajusta la velocidad del ventilador para impulsar mayores caudales

Q-ESTÁNDAR

Elige la velocidad de forma proporcional al número de zonas que haya en demanda

Q-SILENCIO

Ajusta la velocidad del ventilador para reducir el nivel acústico de la instalación

Q-MÍNIMO

Mantiene siempre la menor velocidad del ventilador

EN SISTEMAS DISTRIBUIDOS, Q-ADAPT ESTÁ PRESENTE CON UN AJUSTE PORCENTUAL:

El ajuste se realiza asignando a cada zona un peso porcentual dentro de la instalación. Esta distribución porcentual es idónea en el caso de instalaciones con distribuciones de conductos complejas o con numerosas zonas.

CONTROL ANTI-CONDENSACIÓN EN FRÍO RADIANTE

Las nuevas interfaces de Airzone combinan medición de temperatura y humedad para garantizar una mayor seguridad en tus instalaciones.

Los sistemas Airzone realizan un control inteligente de los equipos de climatización que, junto con el cálculo del punto de rocío de cada zona, permiten fijar la temperatura de producción de agua de los equipos de climatización de forma que eviten la formación de condensaciones y los riesgos que estas conllevan.

ECO-ADAPT, EFICIENCIA ENERGÉTICA

Eco-Adapt es un conjunto de funciones y algoritmos orientados a la mejora de las instalaciones de climatización que ofrece múltiples beneficios tanto al instalador como al usuario.

INDICACIÓN DEL GRADO DE EFICIENCIA

Los termostatos Airzone Blueface muestran el grado de eficiencia del sistema a través de un simple e intuitivo código de colores. El usuario podrá conocer en cualquier momento en qué nivel de eficiencia trabaja su sistema y además podrá regularlo en función de sus necesidades.

CONFIGURACIÓN DE LAS TEMPERATURAS LÍMITE

Los sistemas Airzone cuentan con una serie de modos que permiten limitar la temperatura mínima seleccionable en modo frío y la máxima en modo calor.

El propio usuario podrá ajustar a través del termostato Blueface o el Webserver Airzone Cloud la temperatura de consigna de cada estancia para optimizar su ahorro y reducir su consumo energético.



MANUAL = El usuario establece manualmente la temperatura límite para todas las zonas a través del Blueface.



A = Fija los rangos de temperatura disponibles en los establecidos por el Reglamento de Instalaciones Térmicas en la Edificación (22°C en recintos calefactados y 24°C en recintos refrigerados), recogidos en la normativa europea UNE EN ISO 7730:2006.



A+ = Establece las temperaturas límites para elevar el nivel de eficiencia energética (21,5°C en recintos calefactados y 25°C en recintos refrigerados).



A++ = Establece las temperaturas límite para conseguir la máxima eficiencia y mantener el confort, respetando las directrices del Real Decreto 1826/2009 (21°C en invierno y 26°C en verano).

Más información en
www.airzone.es/ahorro

CONTROL DINÁMICO DE LA TEMPERATURA DE CONSIGNA DE EQUIPO INVERTER/VRF

RANGO DE FUNCIONAMIENTO DE ECO-ADAPT EN UNA MÁQUINA INVERTER

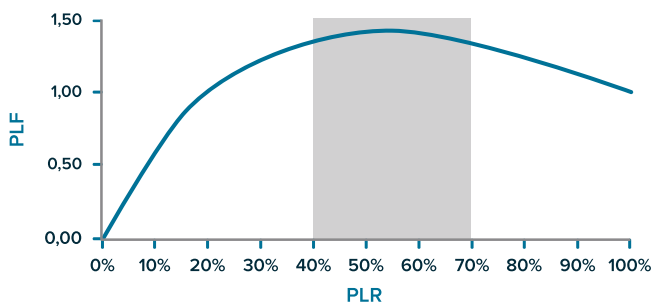

PLR: Coeficiente de carga parcial (Partial Load Ratio)

Para alcanzar la máxima eficiencia en equipos con compresores Inverter, resulta indispensable conseguir que estos trabajen el máximo período de tiempo posible a carga parcial.

Modificando la temperatura de consigna del equipo en relación a la temperatura de retorno, se consigue variar el Coeficiente de carga parcial (PLR) y, por tanto, el rendimiento del equipo.

El algoritmo Eco-Adapt realiza este ajuste de forma dinámica para conseguir el confort para el usuario manteniendo el coeficiente PLR dentro del rango de máxima eficiencia.

ALGORITMO DE CONTROL DE LA INERCIA TÉRMICA DEL ELEMENTO RADIANTE

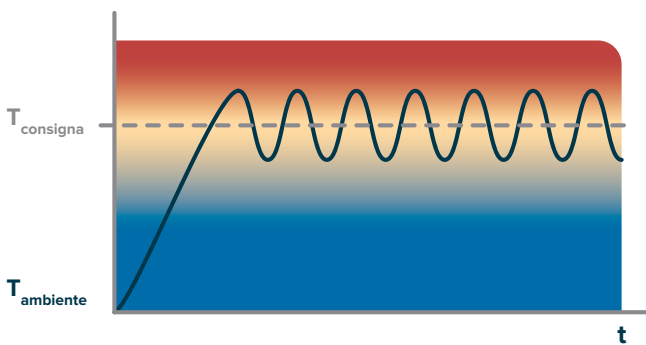

Sistema convencional de calefacción

Los sistemas de control radiante del mercado miden generalmente la temperatura de emisión de suelo o del radiador y establecen una histéresis de seguridad para alcanzar la temperatura de consigna. Sin embargo, en muchas ocasiones, se sobrepasa dicha temperatura y se produce un gasto excesivo de energía y pérdida de confort.

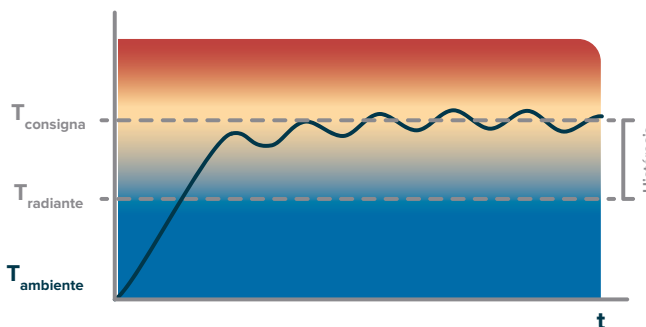

Sistemas Airzone con control de la inercia térmica

Gracias a este algoritmo de Airzone, la temperatura de las estancias es más estable y solo se consume la energía que se necesita en función de las condiciones propias de cada una de ellas. Así, se evita que las zonas se sobrecalienten o enfríen.

ETAPA COMBINADA PARA **AEROTERMIA CON UN SOLO EQUIPO DE PRODUCCIÓN**

Los sistemas Airzone incluyen la etapa combinada, en la que se realiza un uso conjunto de los distintos emisores térmicos disponibles en la instalación para conseguir de forma eficiente el máximo confort en un breve período de tiempo.

SU FUNCIONAMIENTO ES EL SIGUIENTE:

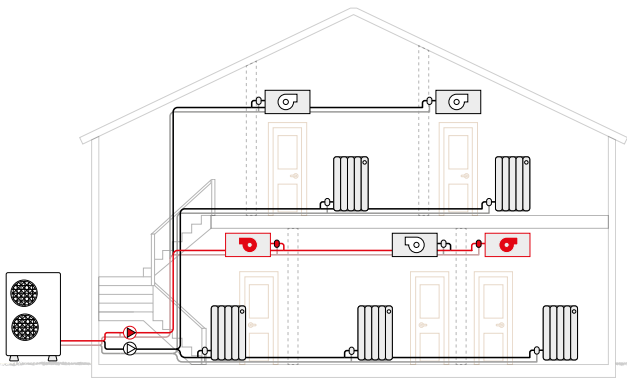

1 Cuando existe un salto térmico muy pronunciado entre la temperatura ambiente y la temperatura de máximo confort, el sistema activa en primer lugar la etapa de aire para alcanzar rápidamente un punto de confort térmico.

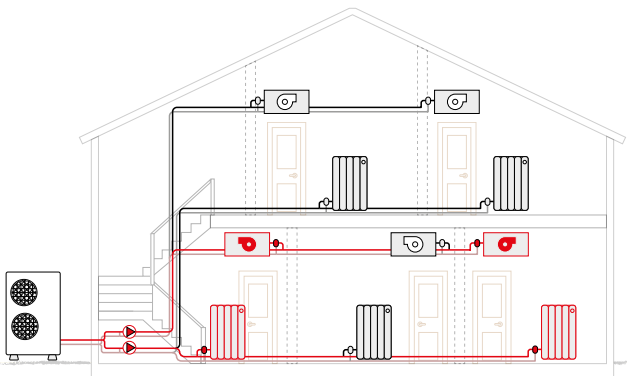

2 Una vez que la temperatura ambiente está próxima al confort térmico, entra en funcionamiento la etapa radiante que, junto a la etapa de aire, permite alcanzar la temperatura de confort. Conforme se llega a este punto térmico idóneo, la etapa de aire disminuye progresivamente su intensidad.

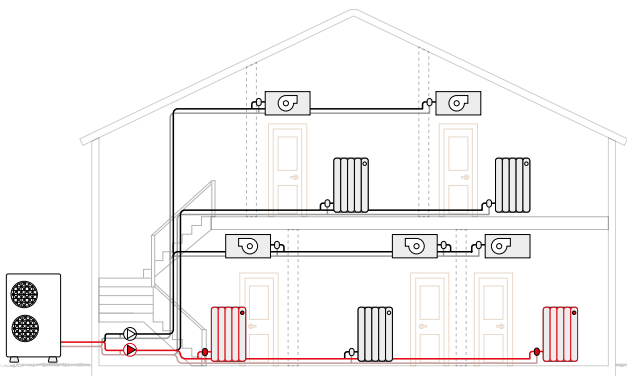

3 Por último, cuando la etapa radiante tiene la suficiente autonomía para mantener la temperatura de confort, se desactiva la etapa de aire y se mantiene solo la radiante, garantizando la máxima eficiencia y un confort óptimo en la instalación.

REPRESENTACIÓN GRÁFICA DE LA ETAPA COMBINADA:

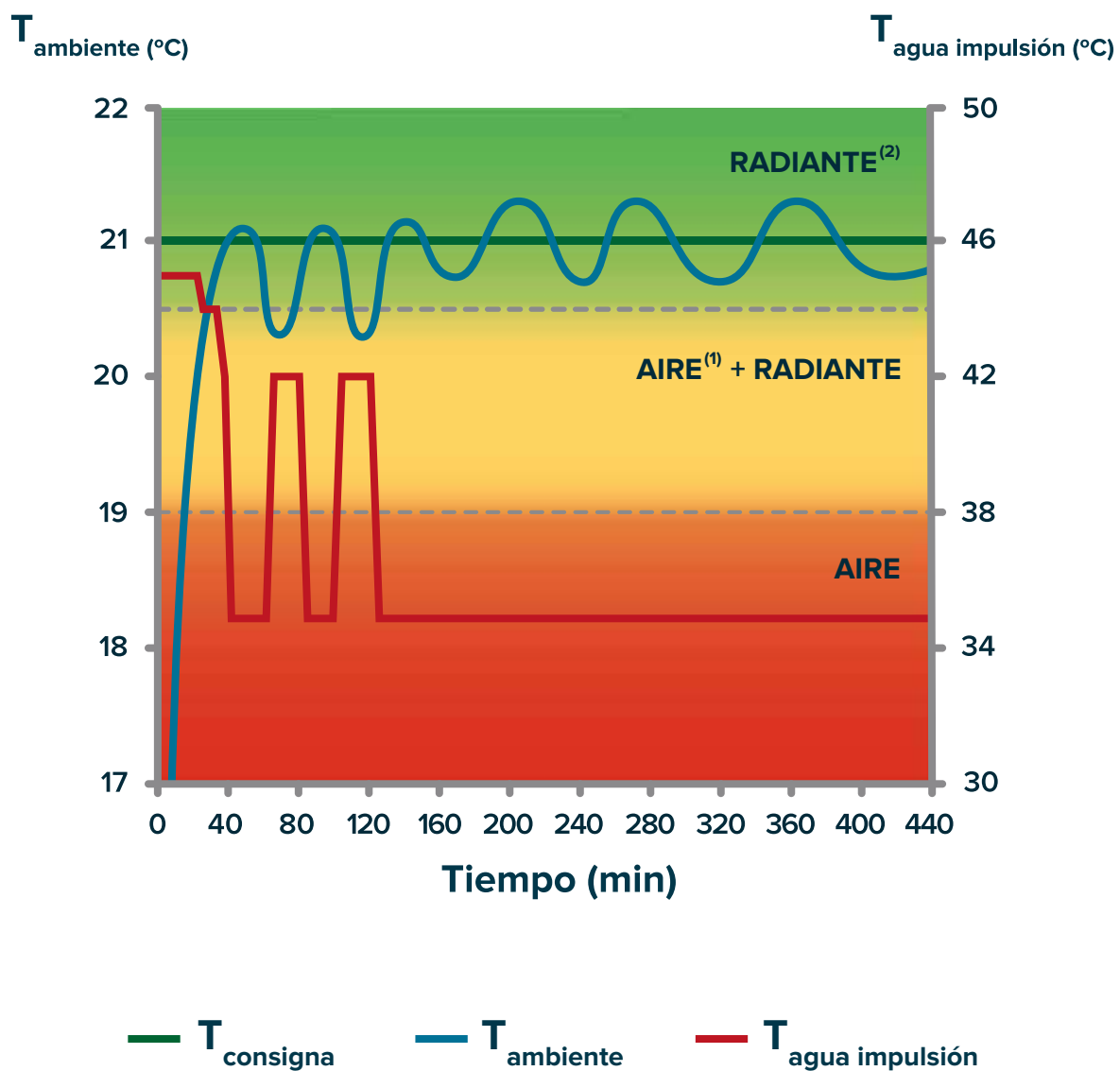

AIRE⁽¹⁾ + RADIANTE

(1) Control de la temperatura de producción.
Control de la velocidad de fancoils.

RADIANTE⁽²⁾

(2) Control de la inercia térmica (PWM).



ENTORNO RESIDENCIAL



BENEFICIOS



AUMENTO DE LA EFICIENCIA ENERGÉTICA

ALGORITMOS DE CONTROL

Las pasarelas de comunicaciones Airzone® permiten aumentar la eficiencia energética de sus instalaciones de climatización. Logran una perfecta integración entre los sistemas de control de la climatización Airzone y los equipos de los principales fabricantes del mercado. Estas pasarelas incorporan algoritmos de regulación del funcionamiento de los equipos de producción en función de las necesidades de cada zona y del modo de eficiencia indicado por el usuario: **mayor ahorro o mayor confort.**

Asimismo, Airzone ha desarrollado una serie de algoritmos de control inteligente que consiguen un funcionamiento más eficiente de la solución:

- Gracias a **Eco-Adapt**, los sistemas varían su comportamiento según si es el inicio de un periodo de funcionamiento o se vayan satisfaciendo las demandas.



ERGONOMÍA Y CONFORT

CONTROL INDEPENDIENTE DE LA TEMPERATURA

Las soluciones Airzone permiten controlar la temperatura de cada estancia de manera independiente, alcanzando así el máximo confort de toda la instalación.

CONFORT ACÚSTICO

La centralización de instalaciones permite trasladar las unidades interiores a aseos y baños y alejarlas de los dormitorios creando una climatización confortable también acústicamente. Gracias a la comunicación integrada de los sistemas Airzone con los fabricantes a través de las pasarelas de comunicaciones, se pueden adecuar las velocidades de la unidad interior a las necesidades instantáneas de las instalaciones.

- **Q-Adapt** realiza el ajuste automático del caudal de los equipos de aire acondicionado según las necesidades de la instalación.

Energéticamente es posible incluir las funciones de detección de presencia y contacto de ventana, además de disponer de la posibilidad de deshabilitar algún modo (función de modos exclusivos), configuración de rangos de temperatura y programaciones horarias.

ADECUACIÓN DE LA POTENCIA TÉRMICA INSTALADA

Este factor es determinante en aquellos proyectos donde la potencia del equipo de aire acondicionado requerida implica la selección de un equipo de potencia ligeramente superior para adaptarse a los modelos disponibles por el fabricante, ya que permite ajustar el equipo a un nivel de potencia inferior.

CONTROL SIMPLIFICADO PARA EL USUARIO

Con la nueva App Airzone Cloud es posible controlar la instalación a través de smartphone, tablet o PC tanto desde la propia instalación como desde el exterior.

A través de una interfaz sencilla y cómoda, Airzone permite al usuario final interactuar de forma intuitiva con su instalación y hacer un uso correcto de la misma.

La nueva gama de termostatos hace más fácil el control desde la propia instalación. Con Airzone, unifica bajo un mismo termostato el control del aire acondicionado y el elemento radiante, evitando la duplicidad y ofreciendo un control funcional con una estética renovada.



MEJORA ESTÉTICA DE LA INSTALACIÓN

La nueva gama de termostatos cuenta con una estética renovada y moderna que le permite adaptarse a cualquier tipo de decoración de la vivienda. El acabado de los nuevos termostatos ayudará a cubrir las exigencias de los interioristas y decoradores.



PARA OBRA NUEVA Y REHABILITACIÓN

Los sistemas Airzone se adecúan a tus proyectos gracias a las conexiones tanto inalámbricas como cableadas entre termostatos y central o módulos.



INSTALACIONES PLUG&PLAY

Los sistemas Airzone simplifican la instalación de control. Los termostatos con comunicaciones radio o las pasarelas de comunicaciones hacen que la conexiones sean Plug&Play. La configuración de los sistemas está diseñada para dar la máxima flexibilidad con el menor esfuerzo y complejidad. Esto conlleva una reducción en tiempo de instalación y montaje para el instalador.



AUTOMATIZACIÓN RESIDENCIAL

Con AT Home, el sistema de automatización residencial de Airzone, combinando el control de la iluminación, las persianas y la climatización, se consigue un mayor aprovechamiento energético y un uso racional de los equipos. Una vivienda o edificio inteligente permite integrar la última tecnología y la más eficiente energéticamente.



AHORRO ENERGÉTICO EN LA IMPLANTACIÓN Y EXPLOTACIÓN

Los sistemas Airzone integrados permiten al proyectista realizar la selección de equipos de climatización ajustándose a la carga térmica simultánea. La posibilidad de ajustar la potencia térmica e instalar equipos de menor consumo eléctrico implica no solo un menor coste de implantación, sino una reducción en los costes de explotación de la instalación.



CUANTIFICACIÓN DE AHORROS

- ✓ Ahorro en instalación de hasta un 31%
- ✓ Ahorro en tiempo de instalación de hasta un 24%
- ✓ Ahorro en consumo de hasta un 21%
- ✓ Reducción del tiempo de mantenimiento en hasta un 71%
- ✓ Los sistemas domóticos pueden llegar a reducir en un 25% el consumo energético de un hogar, por lo que su impulso supone una oportunidad de ahorro energético y de fomento del cambio de los hábitos de consumo

Puedes consultar todas las Soluciones Airzone en la Web profesional www.airzone.es/pro/prescripcion o contactar con nuestra Oficina Técnica escribiendo a gabinete.tecnico@airzone.es

SOLUCIONES PARA PLURIFAMILIAR

INSTALACIÓN	SISTEMAS	INTERFACES
Equipos Inverter de conductos zonificados hasta 8 zonas	Flexa 3.0 / Easyzone	Blueface + Think
Equipos Inverter de conductos zonificados y calefacción radiante hasta 8 zonas	Flexa 3.0 / Easyzone	Blueface + Think
Equipos Inverter individuales hasta 32 zonas	Innobus Pro32	Blueface + Think
Equipos de fancoil zonificados hasta 8 zonas	Flexa 3.0 / Easyzone	Blueface + Think
Equipos de fancoil zonificados con elemento radiante hasta 8 zonas	Flexa 3.0 / Easyzone	Blueface + Think
Calefacción radiante hasta 6 zonas	RadianT	Blueface + Lite
Calefacción radiante hasta 32 zonas	Acuazone	Blueface + Think
Equipos Inverter zonificados y ventilación mecánica hasta 8 zonas	Flexa 3.0	Blueface + Think
Automatización	ATHome	Zonepad gráfico

INSTALACIONES PARA PLURIFAMILIAR

CLIMATIZACIÓN AIRZONE PARA EQUIPOS INVERTER DE CONDUCTOS ZONIFICADOS Y CALEFACCIÓN RADIANTE HASTA 8 ZONAS

Soluciones sencillas para aunar el control de la calefacción y la climatización, evitando duplicidad de termostatos y ofreciendo un control remoto de la instalación. Los sistemas Airzone para el control combinado de equipos de expansión directa y calefacción están dotados de algoritmos de optimización energética, los cuales favorecen el ahorro energético en la explotación de este tipo de instalaciones .



PARA ESTE TIPO DE SOLUCIÓN,
AIRZONE PROPONE EL SISTEMA
FLEXA 3.0



TODO EL CONTROL EN UNA ÚNICA INTERFAZ

Airzone integra el control de los elementos de convección y de radiación bajo una misma interfaz, lo que repercute en una mejora estética de la instalación y facilita el control, que puede realizarse cómodamente a través de termostatos en pared o de la App móvil. Podrás controlar tu instalación desde un sencillo e intuitivo termostato que se adapta a tus necesidades y te permite programar la climatización en función de tu horario y estilo de vida.

CLIMATIZACIÓN AIRZONE PARA CALEFACCIÓN RADIANTE HASTA 6 ZONAS

Solución para el control de instalaciones con solo calefacción. Este tipo de sistema incluye un algoritmo adaptativo que contempla el efecto de la inercia térmica para mantener las temperaturas de consigna, evitando sobrecalentamientos y sobreconsumos.



EN INSTALACIONES DE CALEFACCIÓN CENTRALIZADA Y EMISIÓN POR ELEMENTO RADIANTE, AIRZONE PROPONE EL SISTEMA **PACK RADIANT**

CALEFACCIÓN POR ZONAS AVANZADA

A través de un sistema fácil de instalar, compuesto por una central de control radiante, un termostato inteligente a color e interruptores inteligentes, podrás resolver el control de la calefacción de forma económica y sencilla, obteniendo la máxima eficiencia energética y sin perder ninguna función.

Asimismo, gracias a los algoritmos de eficiencia energética se evita cualquier tipo de sobrecalentamiento en suelos radiantes a la vez que se reduce el consumo energético.

INSTALACIONES PARA PLURIFAMILIAR

CLIMATIZACIÓN AIRZONE PARA EQUIPOS INVERTER ZONIFICADOS Y VENTILACIÓN MECÁNICA HASTA 8 ZONAS

En instalaciones con sistemas de ventilación tradicionales, estos introducen una cierta cantidad de aire exterior en las zonas ocupadas para reducir la concentración de contaminantes y, de esta forma, mejorar la calidad del aire interior. Al trabajar con sistemas de ventilación de caudal constante, independientemente del grado de ocupación de las zonas y del coste energético asociado, pueden surgir dos inconvenientes principales:

- ⦿ Exceso de ventilación en las zonas, con el consecuente aumento del consumo eléctrico de la instalación, cuando el nivel de ocupación sea menor al de diseño de la instalación.
- ⦿ Déficit de ventilación cuando aumenta considerablemente el nivel de ocupación.



PARA ESTE TIPO DE SOLUCIÓN,
AIRZONE PROPONE EL SISTEMA
FLEXA 3.0



Una solución idónea para este tipo de instalaciones son los sistemas de ventilación mecánica controlada o VMC. Estos sistemas han sido desarrollados tomando en consideración ambos factores, calidad del aire interior y eficiencia energética, de forma que la renovación de aire interior se realiza en función de los niveles de ocupación de cada estancia.

Airzone ofrece la integración del control de la ventilación mediante un relé de VMC, que activa el recuperador de calor cuando el sistema está activado en cualquiera de los modos salvo en stop. Esto es, siempre que el sistema esté encendido en los modos frío, calor o ventilación, la ventilación mecánica permanece activada.

SIMPLIFICACIÓN Y AHORRO INICIAL

Al aunar el control de la climatización y de la ventilación, la solución Airzone puede evitar la duplicidad de las redes de conductos reduciendo así el espacio en el falso techo. Este hecho se traduce de forma directa en un ahorro económico en la inversión inicial.

Además, Airzone posibilita también el control de la calefacción radiante dentro de un mismo sistema, unificando el control y evitando duplicidad de termostatos.

FÁCIL DE INSTALAR Y DE CONTROLAR

La instalación de los sistemas Airzone en este tipo de instalaciones de climatización resulta rápida y sencilla para el instalador.

Asimismo, se garantiza un uso intuitivo y cómodo para el usuario a través de la nueva gama de interfaces de Airzone y el Webserver Airzone Cloud.



SOLUCIONES PARA UNIFAMILIAR

INSTALACIÓN	SISTEMAS	INTERFACES
Equipos Inverter de conductos zonificados hasta 8 zonas	Flexa 3.0 / Easyzone	Blueface + Think
Equipos Inverter de conductos zonificados con elemento radiante hasta 8 zonas	Flexa 3.0 / Easyzone	Blueface + Think
Equipos Inverter individuales hasta 32 zonas	Innobus Pro32	Blueface + Think
Equipos Inverter Individuales con elemento radiante hasta 32 zonas	Innobus Pro32	Blueface + Think
Equipos Inverter de conductos zonificados e individuales hasta 32 zonas	Innobus Pro32	Blueface + Think
Equipos Inverter de conductos zonificados e individuales con elemento radiante hasta 32 zonas	Innobus Pro32	Blueface + Think
Equipos de fancoil zonificados hasta 8 zonas	Flexa 3.0 / Easyzone	Blueface + Think
Equipos de fancoil zonificados con elemento radiante hasta 8 zonas	Flexa 3.0 / Easyzone	Blueface
Equipos de fancoil zonificados e individuales con elemento radiante hasta 32 zonas	Acuazone	Blueface
Equipos de fancoil individuales hasta 32 zonas	Acuazone	Blueface
Equipos de fancoil individuales con elemento radiante hasta 32 zonas	Acuazone	Blueface
Elemento radiante hasta 6 zonas	RadianT	Blueface + Lite
Elemento radiante hasta 32 zonas	Acuazone	Blueface + Think
Automatización residencial	AT Home	Zonepad Grafico

INSTALACIONES PARA UNIFAMILIAR

CLIMATIZACIÓN AIRZONE PARA EQUIPOS DE FANCOIL ZONIFICADOS E INDIVIDUALES CON ELEMENTO RADIANTE HASTA 32 ZONAS

En este tipo de proyectos se dota a la instalación de un control centralizado que optimiza la producción y armoniza la gestión de los diferentes elementos: calefacción y refrigeración con emisión por difusores o rejillas, fancoils individuales, fancoils de conductos zonificados, elemento radiante (calor y frío).

PARA ESTE TIPO DE SOLUCIÓN, AIRZONE PROPONE EL SISTEMA ACUAZONE



Las instalaciones hidrónicas en entornos residenciales pueden presentar una complejidad elevada dependiendo del sistema de control que las gestione ya que son muchos los elementos que se pueden combinar: válvulas de planta, válvulas de elemento radiante o radiadores, bombas de recirculación o unidades de fancoil, etc.



Para este tipo de instalaciones, Airzone ofrece un control sencillo que agrupa todos los elementos bajo un mismo sistema de control y propone estrategias de optimización de frío radiante para evitar condensaciones.

OPTIMIZACIÓN DE LA PRODUCCIÓN

Se podrán gestionar la bomba de calor del sistema hidrónico y la activación de calderas auxiliares en función de la temperatura exterior. Además, se optimiza la producción a través de la regulación interior para completar la instalación de calefacción (temperatura de impulsión variable en función de las condiciones interiores).

AUTOMATIZACIÓN RESIDENCIAL

La domótica permite gestionar los elementos que contribuyen al ahorro de electricidad, agua y combustible, consiguiendo un beneficio directo en los aspectos económico, energético y medioambiental.

PARA ESTE TIPO DE INSTALACIONES (RESIDENCIAL UNIFAMILIAR Y PLURIFAMILIAR), AIRZONE RECOMIENDA EL SISTEMA **AT HOME** Y EL USO DEL ZONEPAD GRÁFICO (PÁG. 155)



CONTROL DE ILUMINACIÓN Y DE PERSIANAS O TOLDOS MOTORIZADOS

Gestión de la iluminación mediante encendido y apagado o de forma dimerizada. Control de dispositivos motorizados como persianas, toldos o estores y posibilidad de creación de escenas para conseguir distintos ambientes.

GESTIÓN ENERGÉTICA DE LA INSTALACIÓN DE CLIMATIZACIÓN

El control de toldos y persianas motorizadas puede combinarse con otros elementos como la iluminación, para reducir las cargas térmicas y complementar así el ahorro energético ya aportado por la zonificación, ya sea mediante equipos de expansión directa, VRF o sistemas hidrónicos.

Prescribir un proyecto con estas características representa una tarea muy sencilla gracias al uso de las dos herramientas desarrolladas especialmente para este propósito: el software AT Home CID, ideado para realizar el proyecto de diseño de la instalación, y el software ConfigHome, concebido para configurar todo el sistema aplicando la información programada de forma rápida y sencilla.



ENTORNO TERCIARIO



BENEFICIOS



AUMENTO DEL AHORRO DE LA INSTALACIÓN

AHORRO EN LA INVERSIÓN INICIAL

Es posible aprovechar la red de climatización para realizar la ventilación, además del ajuste en número y potencia de los equipos, lo que desemboca en una disminución de la longitud de las tuberías y del número de bancadas y accesorios de montaje de los equipos.

CUANTIFICACIÓN DE AHORROS

- ✓ Ahorro en instalación de hasta 29%
- ✓ Ahorro en explotación de hasta 36%

INTERACCIÓN CON LA TARIFICACIÓN ELÉCTRICA DINÁMICA

A través de las comunicaciones con la nube, el servicio Airzone Cloud recopilará datos sobre el precio de la electricidad y dará consejos de utilización al usuario en función de la evolución de los costes de la energía eléctrica.



CLIMATIZACIÓN Y LA VENTILACIÓN EN UN MISMO SISTEMA

Airzone posibilita la integración del control de la climatización y la ventilación en la misma red de conductos, cumpliendo con la normativa RITE (RD 238/2013, IT 1.2.4.3.3), lo que permite optimizar los costes y favorecer la mejora energética de la instalación.

Asimismo, permite controlar la climatización zonificada (trabajando con unidades interiores zonificadas) y la ventilación mediante sensores de calidad de aire interior (CO2 o VOCs).

REDUCCIÓN DEL COSTE DE EXPLOTACIÓN

Minimizar el número de unidades interiores reduce la cantidad de refrigerante en circulación (conforme a la normativa UNE-EN378). Además, los sistemas de control eficientes integrados permiten al proyectista realizar la selección de equipos de climatización ajustándose a la carga térmica simultánea.

Todo esto se traduce no solo en un menor coste de implantación, sino también en una reducción en los costes de explotación de la instalación.



REDUCCIÓN DEL IMPACTO ACÚSTICO

La ubicación de las unidades interiores fuera de las zonas de trabajo permite alejar las fuentes de ruido y mejorar a nivel acústico la instalación de climatización.



SENCILLEZ PARA EL GESTOR DEL EDIFICIO

El control centralizado a través de un navegador Web con el Webserver Airzone Cloud o a través del controlador Supermaestro simplifica la gestión de la instalación a un solo punto permitiendo establecer grupos de control y posibilitando en todo momento un apagado general de la instalación, así como una programación horaria sobre todo el edificio.

Además, permite imponer un mismo modo de funcionamiento (frío, calor, ventilación y stop) a todas las unidades de climatización de la instalación mediante una única manipulación.



MEJORA ESTÉTICA

La línea de diseño de los nuevos termostatos cuenta con una estética renovada y moderna, que se armoniza con cualquier tipo de decoración.

El elegante acabado de los nuevos termostatos satisfará todas las exigencias de interioristas y decoradores.



CONTROL SIMPLIFICADO

Los usuarios de la instalación podrán gestionar de forma rápida y sencilla la temperatura de su estancia con respecto a la temperatura de consigna a través de sondas inteligentes sin necesidad de acudir al termostato principal.



INTEGRACIÓN CON SISTEMAS INMÓTICOS

Los sistemas de control de Airzone se postulan como la opción ideal en entornos en los que conviven varios sistemas de control como los de acceso, iluminación o seguridad.

Esta integración permite incorporar todo el control de la climatización de Airzone en los sistemas inmóticos de forma sencilla mediante protocolos bien implantados como ModBus (puerto incorporado), KNX o BACnet (a través de las pasarelas de integración).

Los sistemas inmóticos pueden llegar a reducir el consumo energético de la oficina, por lo que su impulso supone una oportunidad de ahorro energético y de fomento del cambio de los hábitos de consumo.



INTEGRACIÓN CON DISTINTOS FABRICANTES

Gracias a las pasarelas de comunicaciones Airzone®, se consigue alcanzar una integración total en la instalación incluso aunque coexistan equipos de climatización de diferentes fabricantes.

La ampliación, remodelación o rehabilitación de un entorno terciario dejarán de suponer una dificultad añadida para la instalación de climatización.

Puedes consultar todas las Soluciones Airzone en la Web profesional www.airzone.es/pro/prescripcion o contactar con nuestra Oficina Técnica escribiendo a gabinete.tecnico@airzone.es

SOLUCIONES PARA COMERCIAL

INSTALACIÓN	SISTEMAS	INTERFACES
Equipos Inverter de conductos zonificados hasta 8 zonas	Flexa 3.0 / Easyzone	Blueface + Think
Equipos Inverter individuales hasta 32 zonas	Innobus Pro32	Blueface + Think
Equipos de fancoil zonificados hasta 8 zonas	Flexa 3.0 / Easyzone	Blueface + Think
Equipos de fancoil zonificados con elemento radiante hasta 8 zonas	Flexa 3.0 / Easyzone	Blueface + Think
Elemento radiante hasta 6 zonas	RadianT	Blueface + Lite
Elemento radiante hasta 32 zonas	Acuazone	Blueface + Think

INSTALACIÓN PARA COMERCIAL

CLIMATIZACIÓN AIRZONE PARA EQUIPOS INDIVIDUALES (CASSETTE Y SPLITS) HASTA 32 ZONAS

En entornos comerciales donde la solución aplicada se basa en unidades tipo cassette y split, se ofrece un nivel extra de control permitiendo aunar distintos fabricantes y tecnologías de aire acondicionado.

PARA ESTE TIPO DE SOLUCIÓN, AIRZONE PROPONE EL SISTEMA INNOBUS PRO32



SENCILLEZ PARA EL NEGOCIO

El sistema Airzone dota a la instalación de un control sencillo tanto para el gestor de la instalación como para el usuario de la misma. Ofrece el control y configuración remota de la instalación vía smartphone, tablet o PC. Además, permite la visualización de la información climática de su zona.

CONTROLA EL USO DE LA CLIMATIZACIÓN

Pleno control a distancia de la climatización a través de la limitación de las temperaturas de consigna, favoreciendo a un uso racional de la energía y reduciendo el gasto económico. Gracias al Webserver Airzone Cloud y las Apps de Airzone, podrá establecer distintos niveles de permisos para sus usuarios.

Su sistema de control se adaptará a la perfección a las necesidades del negocio.

SOLUCIONES PARA MEDIO Terciario



INSTALACIÓN	SISTEMAS	INTERFACES
Equipos Inverter de conductos zonificados hasta 8 zonas	Flexa 3.0 / Easyzone	Think
Equipos Inverter individuales hasta 32 zonas	Innobus Pro32	Think
Equipos de ventilación y equipos de aire acondicionado hasta 32 zonas	Innobus Pro32	Think + Lite
Elemento radiante hasta 6 zonas	RadianT	Blueface + Lite
Elemento radiante hasta 32 zonas	Acuazone	Think

INSTALACIÓN PARA MEDIO Terciario

CLIMATIZACIÓN AIRZONE PARA EQUIPOS DE VENTILACIÓN Y EQUIPOS DE AIRE ACONDICIONADO HASTA 32 ZONAS

Climatización y ventilación son soluciones estrechamente ligadas, por ese motivo, Airzone aúna el control de los sistemas de ambas y ofrece además la posibilidad de hacer freecooling y controlar la calidad del aire interior, en función de los distintos parámetros.



PARA ESTE TIPO DE SOLUCIÓN, AIRZONE PROPONE EL SISTEMA **INNOBUS PRO32**

GESTIÓN DE LA CALIDAD DEL AIRE

Airzone incorpora en la misma red de conductos la ventilación, el freecooling y la climatización, reduciendo la saturación de CO2 de las estancias y aprovechando las condiciones de las temperaturas exteriores para conseguir una climatización más saludable y eficiente. Al incorporar la función de freecooling, además de realizar una renovación completa del aire, se aprovecha la diferencia entre las condiciones exteriores e interiores para climatizar las estancias a muy bajo coste. Según el marco normativo actual, la ventilación y la climatización están estrechamente relacionadas. Gracias a esta solución, es posible integrar ambas cumpliendo la normativa RITE (RD 238/2013, IT 1.2.4.3.3).



Una optimización de costes más que notable que favorece la eficiencia de la instalación y la salubridad.

SOLUCIONES PARA OFICINA

INSTALACIÓN	SISTEMAS	INTERFACES
Equipos VRF de conductos zonificados hasta 8 zonas	Flexa 3.0 / Easyzone	Think
Equipos VRF individuales hasta 32 zonas	Innobus Pro32	Think
Equipos VRF de conductos zonificados e individuales hasta 32 zonas	Innobus Pro32	Think
Equipos de fancoil zonificados hasta 8 zonas	Flexa 3.0 / Easyzone	Blueface + Think
Equipos de fancoil zonificados con elemento radiante hasta 8 zonas	Flexa 3.0 / Easyzone	Think
Elemento radiante hasta 6 zonas	RadianT	Think + Lite

INSTALACIÓN PARA OFICINA

CLIMATIZACIÓN AIRZONE PARA EQUIPOS VRF DE CONDUCTOS ZONIFICADOS E INDIVIDUALES HASTA 32 ZONAS

En edificios de oficinas, resultan muy comunes las instalaciones en las que se combinan equipos de conductos para varias estancias con equipos individuales de tipo cassette o split de pared o techo. Una solución ideal para este tipo de instalaciones es zonificar los equipos de conductos, controlar los equipos individuales y aportar una gestión centralizada.

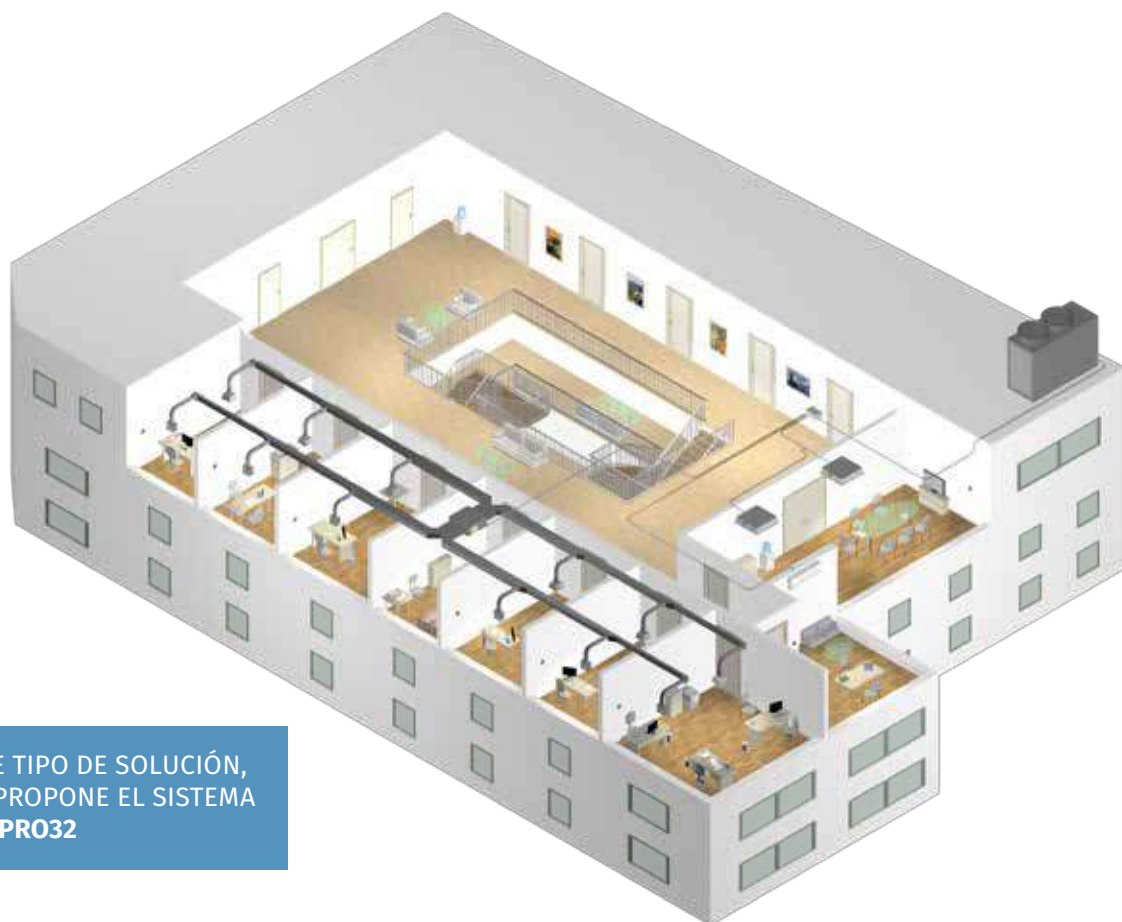

PARA ESTE TIPO DE SOLUCIÓN,
AIRZONE PROPONE EL SISTEMA
INNOBUS PRO32



En el caso de rehabilitación de edificio de oficinas, una dificultad añadida suele ser la de encontrarnos con instalaciones con equipos de distintos fabricantes.

Gracias a las pasarelas de comunicaciones desarrolladas para integrarse con los principales fabricantes del mercado, se solventa este problema y se logra obtener un control total y una gestión integral de todos los equipos de la instalación, independientemente del fabricante.

INTEGRACIÓN EN SISTEMAS DE GESTIÓN DE EDIFICIOS (BUILDING MANAGEMENT SYSTEM-BMS)

Las oficinas que incorporan un sistema de gestión del edificio son totalmente compatibles con el control de la climatización que ofrecen las soluciones Airzone. En instalaciones con sistema de gestión BMS podrá controlar, directamente a través del protocolo Modbus o mediante las pasarelas con KNX y BACnet, el sistema de climatización y además combinar acciones en las distintas instalaciones controladas para mejorar el funcionamiento energético integral del edificio.

AHORRO ENERGÉTICO Y ECONÓMICO EN INVERSIÓN Y EXPLOTACIÓN

Gracias al modo Eco-Adapt A++ que incorporan nuestros sistemas, la instalación respetará el Real Decreto 1826/2009, que establece la limitación de las temperaturas a un máximo de 21°C en invierno y a un mínimo de 26°C en verano. Esto repercute en un ahorro de hasta un 36% en el consumo de la instalación.

Otro aspecto relevante de las soluciones Airzone para oficinas es la disminución del número de unidades interiores. Con ello, se reduce también la cantidad de refrigerante en circulación y se adapta la instalación a la norma UNE-EN378 - 1: 2000, que limita la concentración máxima de refrigerante en caso de fuga.

Además, gracias a la concentración de este tipo de unidades en cuartos técnicos, se reducen los costes en el mantenimiento de los equipos a la par que se consigue que las operaciones de conservación no interfieran en el día a día del edificio. Del mismo modo, al existir una línea frigorífica más liviana, se evita que los compresores tengan que vencer tanta pérdida de carga por rozamiento y se facilita el retorno de aceite a los compresores, incrementando así su vida útil.

Por último, otro dato destacable es que gracias a los avisos preventivos y la detección de errores, se puede alargar la vida útil de la instalación.



SOLUCIONES PARA HOTEL

INSTALACIÓN	SISTEMAS	INTERFACES
Equipos Inverter individuales hasta 32 zonas	Innobus Pro32	Blueface
Equipos Inverter individuales con elemento radiante hasta 32 zonas	Innobus Pro32	Blueface
Equipos de fancoil individuales hasta 32 zonas	Acuazone	Blueface
Equipos de fancoil individuales con elemento radiante hasta 32 zonas	Acuazone	Blueface
Equipos Inverter individuales hasta 32 zonas	Innobus Pro32	Blueface
Equipos Inverter individuales con elemento radiante hasta 32 zonas	Innobus Pro32	Blueface

INSTALACIÓN PARA HOTEL

CLIMATIZACIÓN AIRZONE PARA EQUIPOS DE FANCOIL INDIVIDUALES CON ELEMENTOS RADIANTE HASTA 32 ZONAS

Una de las soluciones más extendidas en edificaciones hoteleras es la formada por enfriadoras para la generación de agua fría y caliente y emisión en cada habitación a través de unidades de fancoil individuales que se combinan, opcionalmente, con radiadores para los baños. Los sistemas de control de este tipo de instalaciones deben permitir una integración que sea eficiente para el gestor así como intuitiva y accesible para los clientes que hacen uso de las instalaciones.

PARA ESTE TIPO DE SOLUCIÓN,
AIRZONE PROPONE EL SISTEMA
ACUAZONE

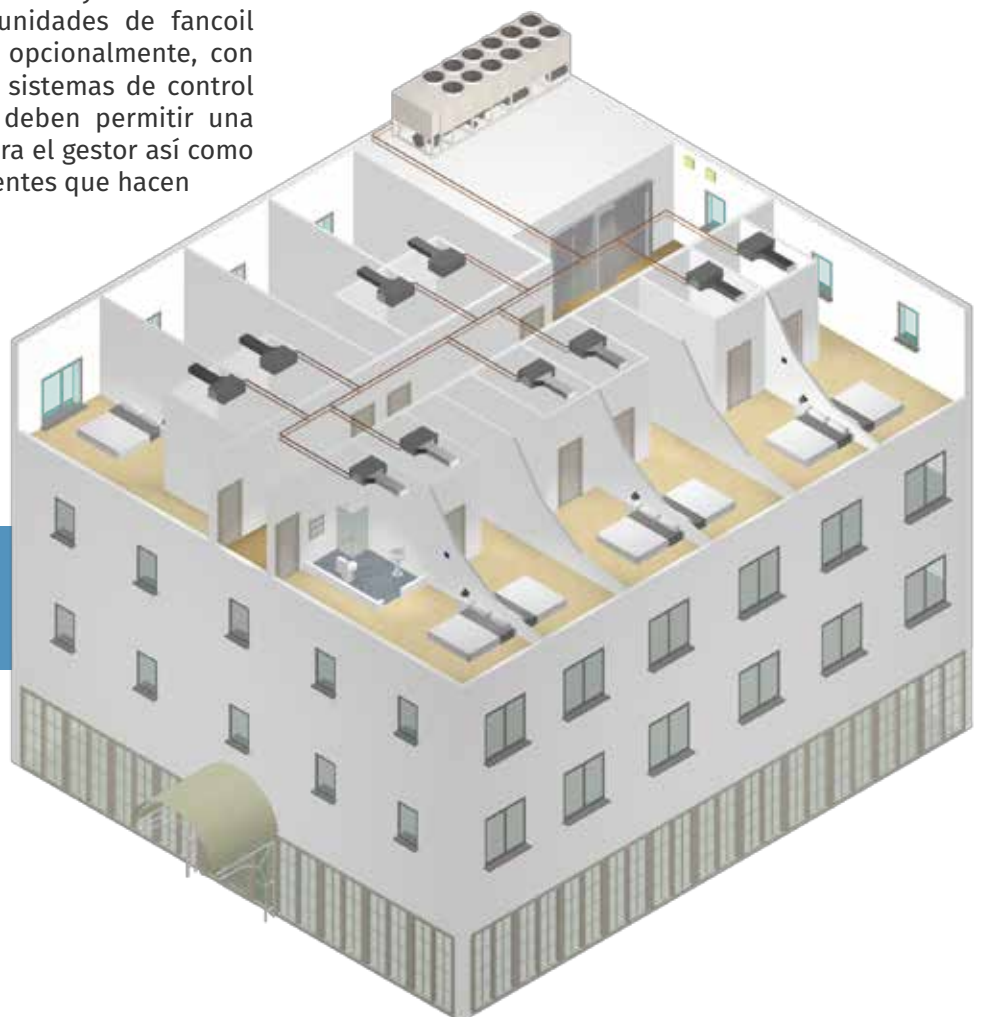



La climatización de habitaciones desocupadas, las fugas térmicas debidas a ventanas abiertas o infiltraciones o la no acotación de temperaturas en las zonas de concurrencia pública son factores que pueden generar un alto volumen de pérdidas energéticas y de sobre coste en la explotación del hotel.

Airzone optimiza el rendimiento de la instalación de climatización en hoteles, ya que realiza apagados automáticos controlados mediante la detección por contacto de puerta, ventana abierta o contacto de tarjetero y limita las temperaturas admitidas máximas y mínimas.

Además, se consigue una mejora de la eficiencia en instalaciones hidrónicas mediante el control de las velocidades del fancoil, la gestión de los equipos de producción (bomba de calor, caldera, etc.) y los elementos de distribución (bombas, válvulas, etc.) además de poder incorporar una sonda exterior cableada para la gestión automática de la bomba de calor y la caldera.



VENTAJAS DE USABILIDAD TANTO PARA EL GESTOR DEL HOTEL COMO PARA EL HUÉSPED

El gestor del hotel podrá monitorizar y controlar las temperaturas de cada estancia, activar o desactivar los equipos de producción, regular las zonas comunes, entre otras funciones.

En el sector hotelero, suelen convivir varios sistemas de control para las distintas instalaciones. Los sistemas Airzone se perfilan como subsistemas de control de la climatización idóneos gracias a su capacidad de integración con otros sistemas.

Por su parte, los huéspedes disfrutarán, gracias a una única interfaz táctil e intuitiva, de una gestión rápida y sencilla de la climatización.

Gracias a los sistemas Airzone, todas las peculiaridades técnicas de la instalación de climatización quedan ocultas para el usuario. Nuestros sistemas se encargan de regular los equipos de producción y de emisión para conseguir el confort marcado por el usuario. Los huéspedes solo tendrán que preocuparse de elegir la temperatura deseada y de encender o apagar la climatización.

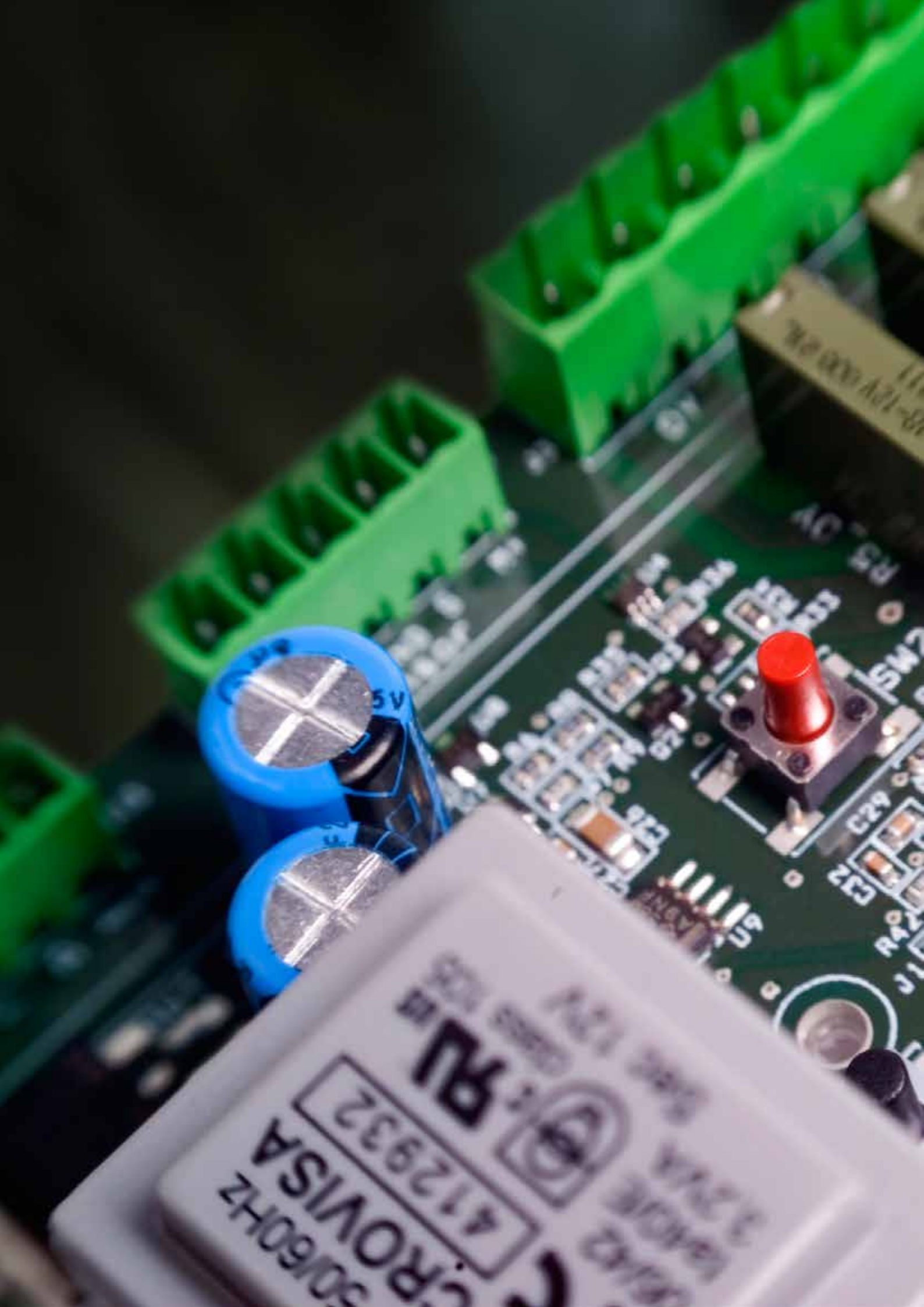

30/60Hz
CROVISA
412932
PUL
12.25V
1.25A
1.25A
1.25V
1.25V



SISTEMAS DE CONTROL EFICIENTE

UN SISTEMA AIRZONE PARA CADA TIPO DE
INSTALACIÓN DE CLIMATIZACIÓN

La destacada versatilidad de nuestros sistemas hace que sean compatibles con los equipos de los principales fabricantes del sector. Gracias a las exclusivas pasarelas de comunicaciones Airzone®, mejorarás el funcionamiento de los equipos que componen la instalación consiguiendo un nivel de eficiencia energética elevada y, por tanto, un mayor ahorro económico.

Nuestros sistemas son perfectos para instalaciones en las que conviven diversos equipos de control ya que pueden combinarse tanto con sistemas domóticos como inmóticos. Su facilidad de instalación los convierte en la opción idónea para entornos residenciales y terciarios.

A esto se suma la actualización a distancia de los sistemas, una función que sin duda ahorra tiempo y esfuerzo y que reporta beneficios directos tanto al profesional como al usuario.

SISTEMAS CENTRALIZADOS



flexa 3.0

COMPATIBILIDAD

EQUIPOS
HIDRÓNICOS
INVERTER
VRF

Flexa 3.0 es un sistema ideal para el control de equipos centralizados tanto en aplicaciones residenciales como terciarias. Es compatible con instalaciones de equipos Inverter/VRF y con equipos hidrónicos. Además, permite controlar la calefacción radiante zonificada gracias al módulo de control de elementos radiantes.

Este sistema cuenta con topología en estrella, es decir, todos los termostatos que lo componen (cableados y radio) se comunican con la central de sistema que a su vez controla la difusión motorizada. Asimismo, es combinable con otros controladores o con el Webserver Airzone Cloud, que también se conectan directamente a la central del sistema.

CARACTERÍSTICAS DEL SISTEMA

- ✓ Control de **hasta 8 zonas** de manera independiente (6 zonas ampliable a 8 con el módulo de expansión)
- ✓ Control integrado de los equipos gracias a las pasarelas de comunicaciones para equipos de expansión directa o para fancoil de conductos
- ✓ **Algoritmo de eficiencia energética Eco-Adapt:**
 - Control eficiente de la temperatura de consigna
 - Limitación de las temperaturas de consigna
 - Control de la inercia térmica radiante
- ✓ Algoritmo **Q-Adapt** para **la distribución de caudales** con 5 preajustes
- ✓ Entrada configurable como sonda auxiliar o paro-marcha remoto del sistema
- ✓ Compatible con la central de control de equipos de producción

- ✓ Salida de control configurable para la activación de calderas auxiliares o ventilación mecánica controlada
- ✓ Salida de relé de paro-marcha
- ✓ Visualización de códigos de error de la máquina en los termostatos Airzone (consulta compatibilidades)

CARACTERÍSTICAS POR ZONA

- ✓ Configuración de los modos de funcionamiento
- ✓ Control proporcional de las compuertas motorizadas
- ✓ Control de la orientación de las lamas en las rejillas inteligente para los modos frío y calor
- ✓ Un único termostato por zona para el control de la climatización por aire acondicionado y el elemento radiante (calor y frío*)

*Próximamente disponible para control de refrigeración por frío radiante.

INTERFACES RECOMENDADAS PARA FLEXA 3.0



BLUEFACE



THINK



LITE

TERMOSTATO PRINCIPAL:
BLUEFACE O UNA COMBINACIÓN ENTRE
WEBSERVER Y TERMOSTATO THINK

TERMOSTATOS DE ZONA:
BLUEFACE, THINK O LITE

Descubre todas las funcionalidades y especificaciones técnicas de nuestras interfaces en la página 134.

EQUIPOS INVERTER DE CONDUCTOS ZONIFICADOS HASTA 8 ZONAS

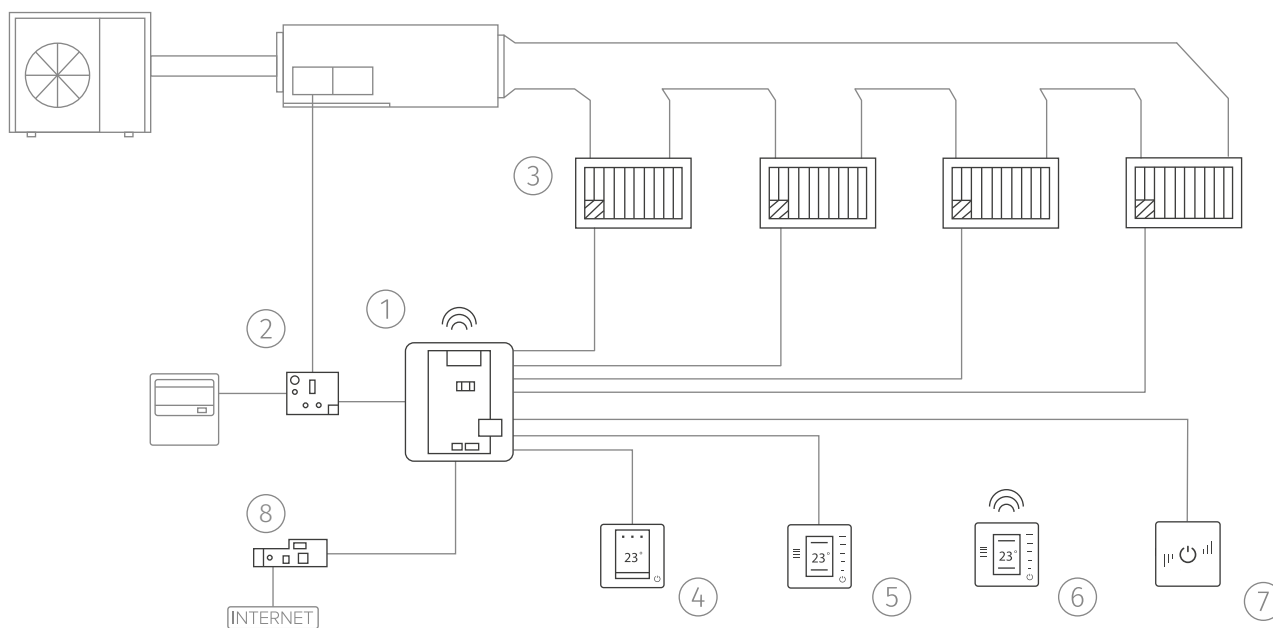

Sistema integrado con equipo Inverter zonificado y comunicaciones vía Webserver Airzone Cloud para 4 zonas.

	REFERENCIAS	DESCRIPCIÓN	UNIDADES	P/U	TOTAL	
1	AZCE6FLEXA3	Central de sistema Flexa 3.0 6Z	1	220 €	220 €	pág. 146
2	AZX6QADAPT[XXX]	Pasarela de comunicaciones[marca]-Airzone	1	150 €	150 €	pág. 138
3	RINT[ANCHO][ALTO]BKMRE	Rejilla Inteligente[ancho]x[alto] Blanca	4	150 €	600 €	pág. 98
4	AZCE6BLUEFACEC[B/N]	Tto. cent. inteligente color Airzone Blueface 8Z [blanco/negro]	1	138 €	138 €	pág. 134
5	AZCE6THINKC[B/N]	Tto. cent. monocromo Airzone Think 8Z cable [blanco/negro]	1	112 €	112 €	pág. 135
6	AZCE6THINKR[B/N]	Tto. cent. monocromo Airzone Think 8Z radio [blanco/negro]	1	158 €	158 €	pág. 135
7	AZCE6LITEC[B/N]	Tto. cent. Airzone Lite 8Z Cable [blanco/negro]	1	81 €	81 €	pág. 136
8	AZX6WEBSCLLOUD[C/R]	Webserver Airzone Cloud [cableado Ethernet/WiFi]	1	150 €	150 €	pág. 137
TOTAL					1.609 €	

Compatible con toda la difusión motorizada Airzone. Ver página 98.

EQUIPOS INVERTER DE CONDUCTOS ZONIFICADOS CON ELEMENTO RADIANTE HASTA 8 ZONAS

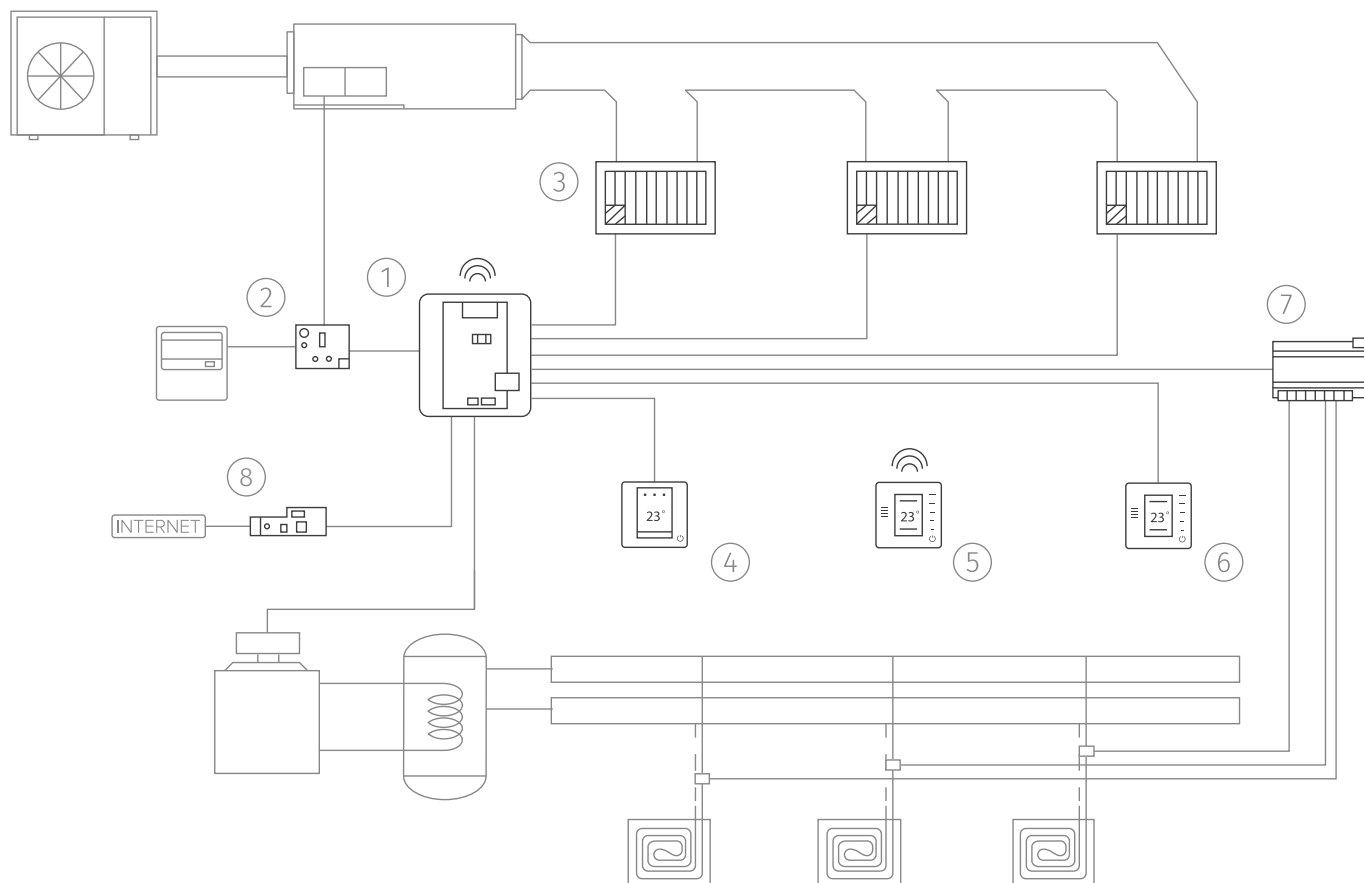

Sistema integrado con equipo Inverter zonificado, con control de la caldera y del elemento radiante y comunicaciones vía Webserver Airzone Cloud para 3 zonas.

	REFERENCIAS	DESCRIPCIÓN	UNIDADES	P/U	TOTAL	
1	AZCE6FLEXA3	Central de sistema Flexa 3.0 6Z	1	220 €	220 €	pág. 146
2	AZX6QADAPT[XXX]	Pasarela de comunicaciones[marca]-Airzone	1	150 €	150 €	pág. 138
3	RINT[ANCHO][ALTO]BKMRE	Rejilla Inteligente[ancho]x[alto] Blanca	3	150 €	450 €	pág. 98
4	AZCE6BLUEFACEC[B/N]	Tto. cent. inteligente color Airzone Blueface 8Z[blanco/negro]	1	138 €	138 €	pág. 134
5	AZCE6THINKR[B/N]	Tto. cent. monocromo Airzone Think 8Z radio[blanco/negro]	1	158 €	158 €	pág. 135
6	AZCE6THINKC[B/N]	Tto. cent. monocromo Airzone Think 8Z cable [blanco/negro]	1	112 €	112 €	pág. 135
7	AZCE6OUTPUT8	Módulo de control de elementos radiantes 8Z	1	119 €	119 €	pág. 149
8	AZX6WEBSCLLOUD[C/R]	Webserver Airzone Cloud [cableado Ethernet/WiFi]	1	150 €	150 €	pág. 137
TOTAL					1.497 €	

EQUIPOS DE AEROTERMIA CON FANCOIL ZONIFICADOS CON ELEMENTO RADIANTE HASTA 8 ZONAS

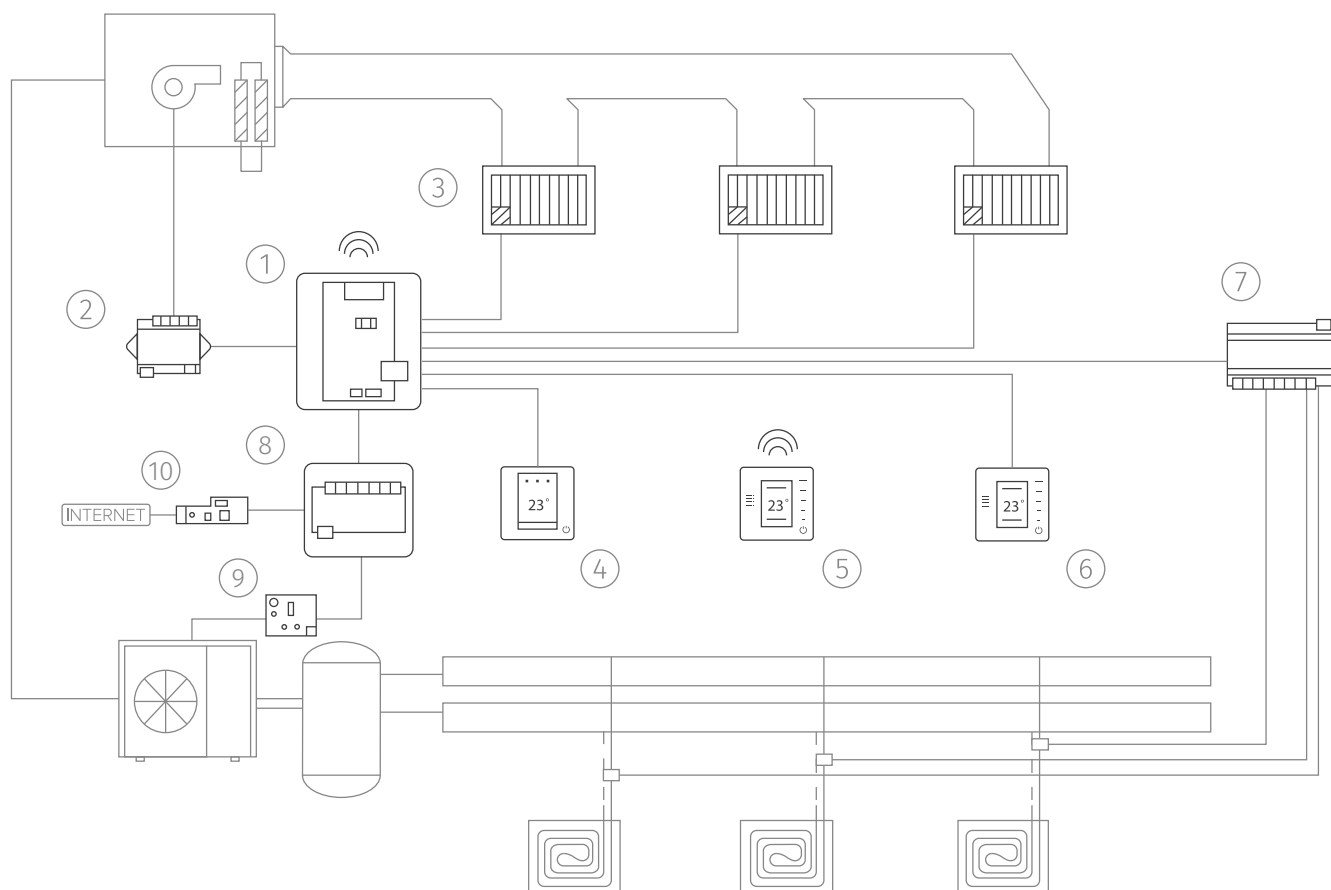

Sistema integrado con equipo de fancoil zonificado, con control del elemento radiante y comunicaciones vía Webserver Airzone Cloud para 3 zonas.

	REFERENCIAS	DESCRIPCIÓN	UNIDADES	P/U	TOTAL	
1	AZCE6FLEXA3	Central de sistema Flexa 3.0 6Z	1	220 €	220 €	pág. 146
2	AZX6FANCOILZ	Pasarela de comunicaciones de zonificación fancoil 3V - Airzone	1	95 €	95 €	pág. 139
3	RINT[ANCHO][ALTO]BKMRE	Rejilla Inteligente[ancho]x[alto] Blanca	3	150 €	450 €	pág. 98
4	AZCE6BLUEFACEC[B/N]	Tto. cent. inteligente color Airzone Blueface 8Z [blanco/negro]	1	138 €	138 €	pág. 134
5	AZCE6THINKR[B/N]	Tto. cent. monocromo Airzone Think 8Z radio [blanco/negro]	1	158 €	158 €	pág. 135
6	AZCE6THINKC[B/N]	Tto. cent. monocromo Airzone Think 8Z cable [blanco/negro]	1	112 €	112 €	pág. 135
7	AZCE6OUTPUT8	Módulo de control de elementos radiantes 8Z	1	119 €	119 €	pág. 149
8	AZX6CCP	Módulo de control de producción	1	160 €	160 €	pág. 140
9	AZX6ACUACP[XXX]	Pasarela de Aerotermia [marca]- Airzone	1	150 €	150 €	pág. 141
10	AZX6WEBSCLLOUD[C/R]	Webserver Airzone Cloud [cableado Ethernet/WiFi]	1	150 €	150 €	pág. 137
TOTAL					1.752 €	

EQUIPOS VRF DE CONDUCTOS ZONIFICADOS HASTA 8 ZONAS

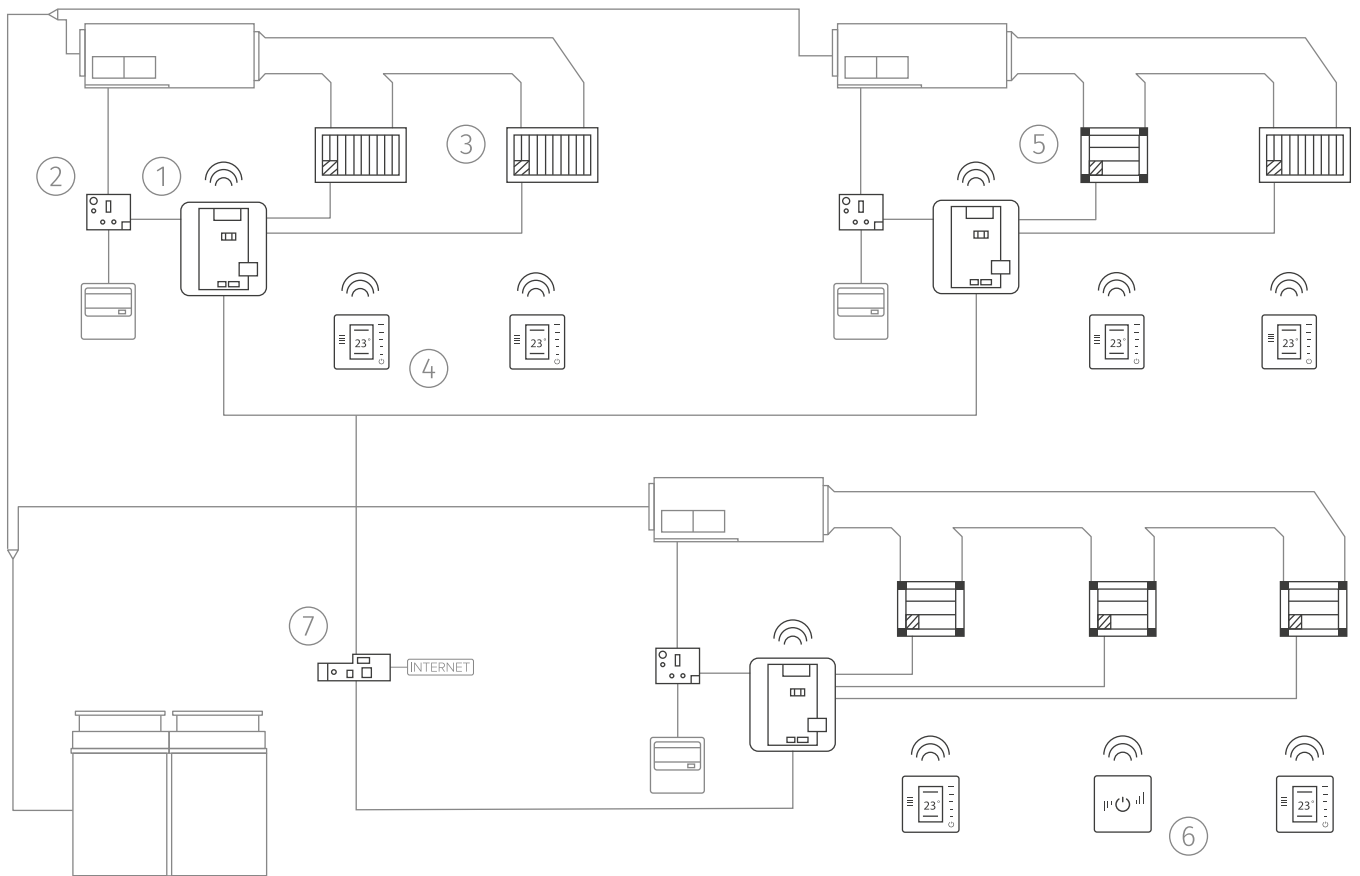

3 sistemas integrados con equipos VRF zonificados, con control de la producción y comunicaciones vía Webserver Airzone Cloud para 2 y 3 zonas.

	REFERENCIAS	DESCRIPCIÓN	UNIDADES	P/U	TOTAL	
1	AZCE6FLEXA3	Central de sistema Flexa 3.0 6Z	3	220 €	660 €	pág. 146
2	AZX6QADAPT[XXX]	Pasarela de comunicaciones[marca]- Airzone	3	150 €	450 €	pág. 138
3	RINT[ANCHO][ALTO]BKMRE	Rejilla Inteligente[ancho]x[alto] Blanca	3	150 €	450 €	pág. 98
4	AZCE6THINKR[B/N]	Tto. cent. monocromo Airzone Think 8Z radio [blanco/negro]	6	158 €	948 €	pág. 135
5	CPRC[ANCHO][ALTO]MTE	Compuerta motorizada rectangular de conducto [ancho]x[alto]	4	150 €	600 €	pág. 101
6	AZCE6LITER[B/N]	Tto. cent. monocromo Airzone Lite 8Z radio [blanco/negro]	1	124 €	124 €	pág. 136
7	AZX6WEBSCLLOUD[C/R]	Webserver Airzone Cloud [cableado Ethernet/WiFi]	1	150 €	150 €	pág. 137
TOTAL					3.382 €	



COMPATIBILIDAD

EQUIPOS
INVERTER
VRF

Sistema **Plug&Play** aislado y completamente integrado, tanto a nivel mecánico como electrónico. Indicado para instalaciones con equipos Inverter y VRF, Easyzone es un sistema para la distribución de aire por conducto flexible donde **el sistema de control es Flexa 3.0**.

El sistema Easyzone viene cableado de fábrica, evitando así cualquier posible error de conexionado. Asimismo, incorpora todos los elementos de fijación necesarios para completar la instalación, como la fijación para techo o el reborde de compuerta motorizada para fijación con conducto flexible.

EASYZONE ESTÁ DISPONIBLE EN TRES FORMATOS

ESTÁNDAR

Con cuello mecánicamente adaptado a las unidades de conductos de las principales marcas. Incluye compuertas motorizadas de 200 mm de diámetro y una entrada independiente para la ventilación mecánica controlada.



BAJA SILUETA

Mecánicamente más reducido para encajar con los equipos de baja silueta. Incluye compuertas motorizadas de 150 mm de diámetro y una entrada independiente para ventilación mecánica controlada.



ADAPTADOR MOTORIZADO

Sistema de zonificación integrado con compuertas motorizadas circulares disponible en ciertas configuraciones específicas, diseñado para encajar en la impulsión del equipo de climatización.



MECANISMO DE REGULACIÓN DE CAUDAL

Todas las compuertas del sistema están montadas y cableadas e incorporan un mecanismo de regulación para equilibrar el reparto de caudales.

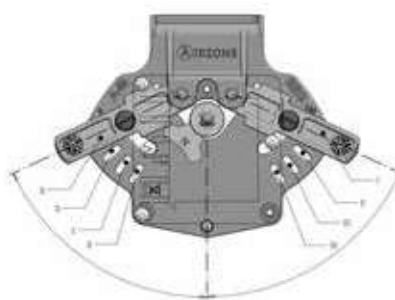
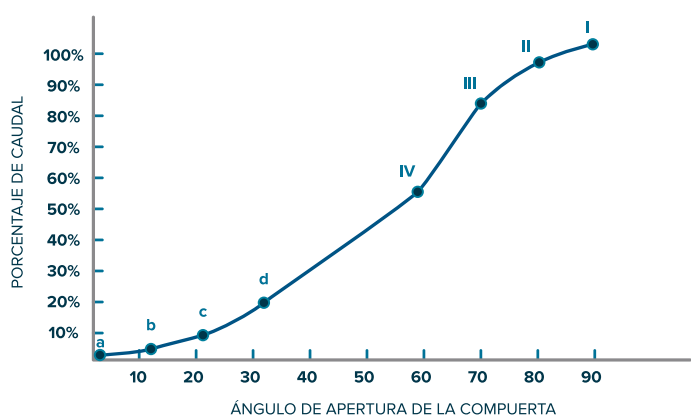

VELOCITY CONTOUR (M/S)



Este mecanismo permite ajustar el caudal máximo de salida en cada compuerta motorizada de forma que se ajuste a las necesidades de la instalación. Además puede regular el cierre máximo para mantener un aporte de aire mínimo, incluso cuando la zona no esté en demanda.

Consulta nuestras tablas de selección para ver gamas, tallas y compuertas disponibles en www.myzone.airzone.es/productos

EQUIPOS INVERTER DE CONDUCTOS ZONIFICADOS PARA CONDUCTOS FLEXIBLES HASTA 8 ZONAS

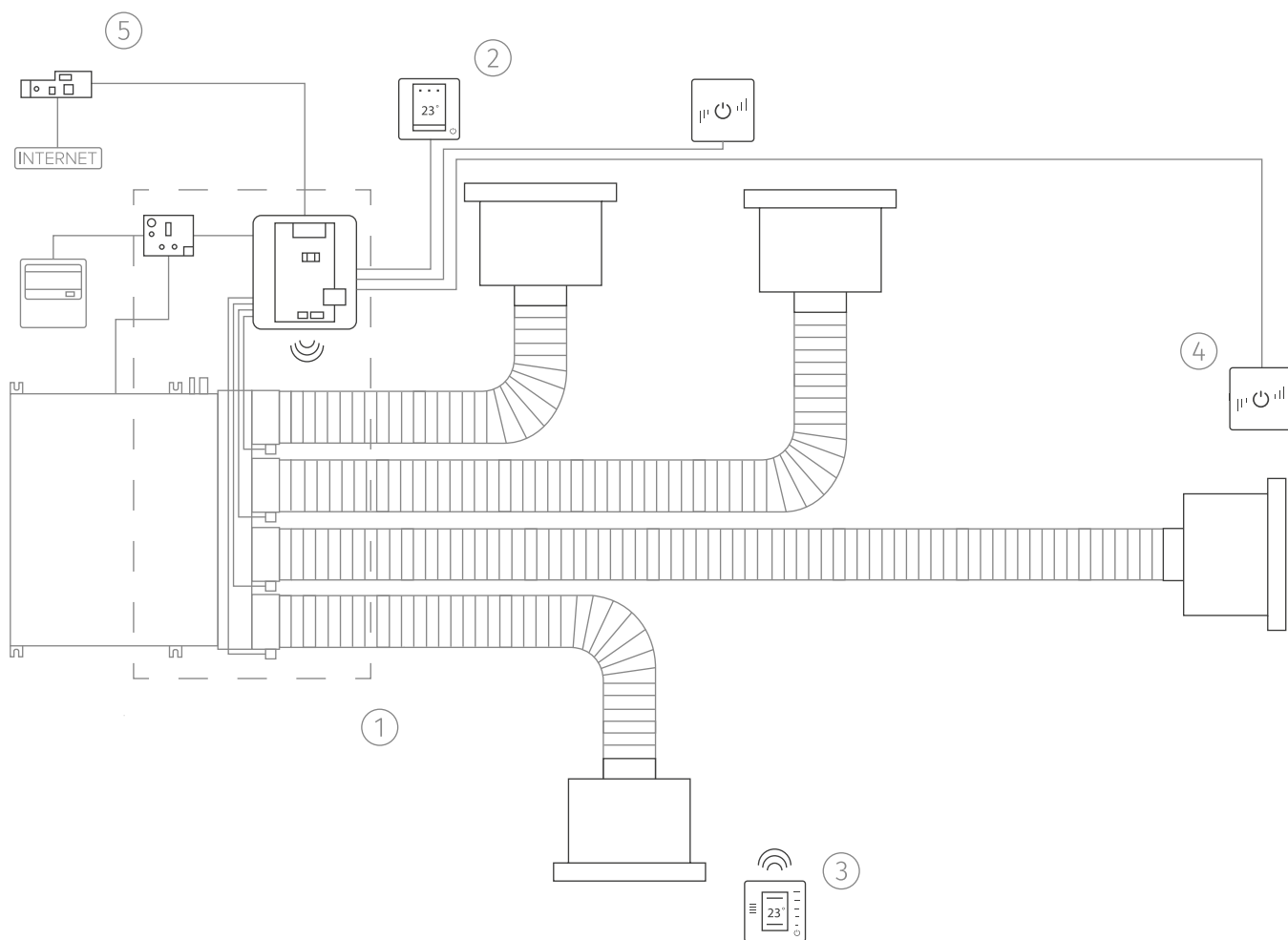

Sistema integrado con equipo Inverter y comunicaciones vía Webserver Airzone Cloud para 4 zonas.

	REFERENCIAS	DESCRIPCIÓN	UNIDADES	P/U	TOTAL	
1	AZEZ6[XXX]ST01M4	Plenum motorizado Easyzone [marca] de 4Z	1	1.099 €	1.099 €	pág. 145
2	AZCE6BLUEFACEC[B/N]	Tto. cent. inteligente color Airzone Blueface 8Z [blanco/negro]	1	138 €	138 €	pág. 134
3	AZCE6THINKR[B/N]	Tto. cent. monocromo Airzone Think 8Z radio [blanco/negro]	1	158 €	158 €	pág. 135
4	AZCE6LITEC[B/N]	Tto. cent. Airzone Lite 8Z cable [blanco/negro]	2	81 €	162 €	pág. 136
5	AZX6WEBSCLLOUD[C/R]	Webserver Airzone Cloud [cableado Ethernet/WiFi]	1	150 €	150 €	pág. 137
TOTAL					1.707 €	

Pack RadianT

Gama disponible
proximamente



Sistema con topología en estrella diseñado para el control de instalaciones de calefacción por agua, con emisión por suelo radiante o radiadores.

La central de control del Pack RadianT ha sido diseñada para ocupar el mínimo espacio y que pueda ser instalada cerca del colector de electroválvulas junto al módulo de control de elementos radiantes.

CARACTERÍSTICAS DEL SISTEMA

- ✓ Control de **hasta 6 zonas** de manera independiente
- ✓ Control del funcionamiento del equipo de producción
- ✓ **Algoritmo de eficiencia energética Eco-Adapt:**
 - Limitación de las temperaturas de consigna
 - **Control de la inercia térmica radiante**
- ✓ Compatible con el módulo de control de equipos de producción (CCP)

ECO-ADAPT EN CALEFACCIÓN RADIANTE

Gracias a esta funcionalidad ya no habrá más sobrecalentamientos en sus instalaciones. Este algoritmo de control desarrollado por Airzone va realizando un análisis continuo de la evolución de la temperatura para conseguir alcanzar la temperatura de consigna pero sin excederse en ningún momento. Una función automática del sistema que aúna confort y ahorro en un sistema de control.

INTERFACES PARA PACK RADIANT



BLUEFACE



LITE

TERMOSTATO PRINCIPAL: BLUEFACE

TERMOSTATOS DE ZONA: TERMOSTATOS LITE
CON COMUNICACIONES RADIO

OPCIONAL: WEBSERVER AIRZONE CLOUD

Descubre todas las funcionalidades y especificaciones técnicas de nuestras interfaces en la página 134.

Próximamente disponible para control de refrigeración por frío radiante.

CALDERA Y ELEMENTO RADIANTE ZONIFICADO HASTA 6 ZONAS

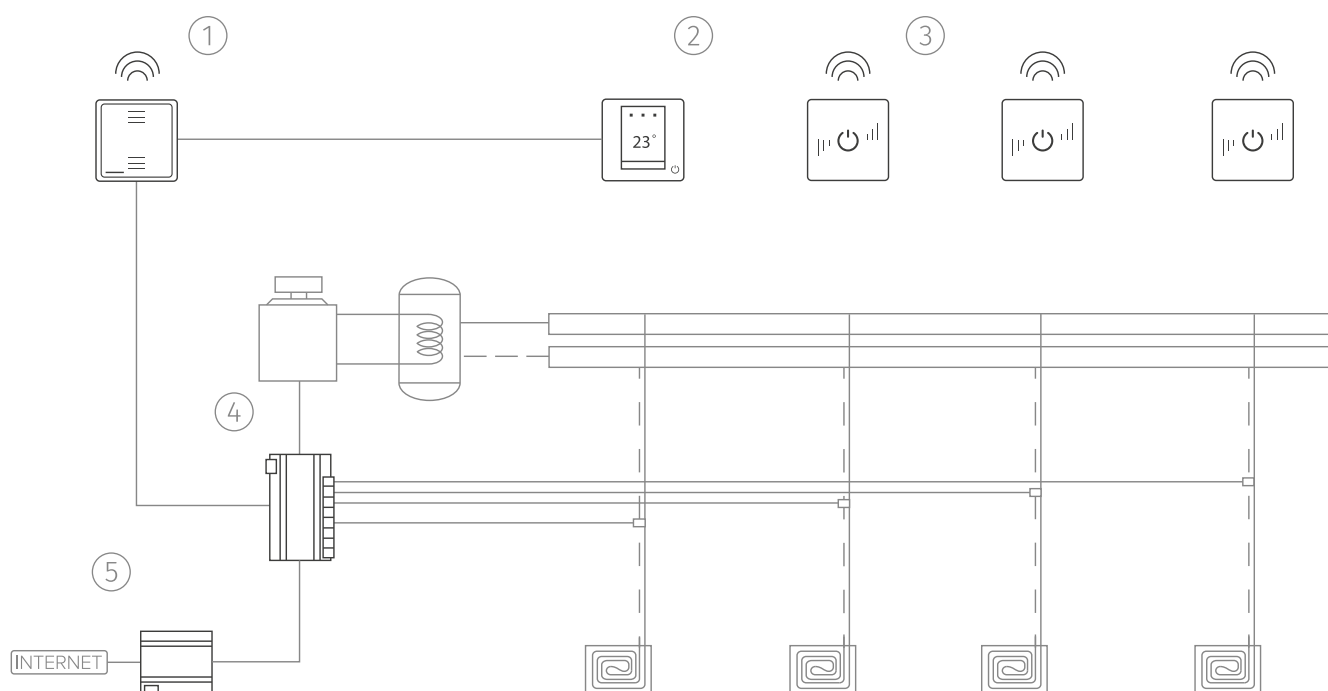

Sistema de calefacción, con control de la producción y del elemento radiante y comunicaciones vía Webserver Airzone Cloud para 4 zonas.

	REFERENCIAS	DESCRIPCIÓN	UNIDADES	P/U	TOTAL	
	AZRA6BFSR4BW	Pack RadianT Airzone 4Z con Webserver	1	735 €	735 €	
1		Central de sistema RadianT 6Z	1	Incl.		pág. 147
2		Tto. RadianT inteligente color Airzone Blueface 6Z [blanco/negro]	1	Incl.		pág. 134
3		Tto. cent. Airzone Lite 6Z radio [blanco/negro]	3	Incl.		pág. 136
4		Módulo de control de elementos radiantes 6Z	1	Incl.		pág. 149
5		Webserver Airzone Cloud [cableado Ethernet/WiFi]	1	Incl.		pág. 137
TOTAL					735 €	

TARIFA SISTEMAS CENTRALIZADOS

FLEXA 3.0

flexa 3.0

1. CENTRAL DE SISTEMAS

REFERENCIA	DESCRIPCIÓN	P.V.P.
AZCE6FLEXA3	Central Airzone Flexa 3.0 6Z	220 €

2. PASARELA DE COMUNICACIONES AIRZONE

REFERENCIA	DESCRIPCIÓN	P.V.P.
AZX6QADAPT[XXX]	Pasarela de comunicaciones[marca]-Airzone	150 €
AZX6FANCOILZ	Pasarela de comunicaciones de zonificación fancoil 3V-Airzone	95 €
AZX6010VOLTSZ	Pasarela de comunicaciones Fancoil 0-10V conductos-Airzone	150 €
AZX6ELECTROMEC	Pasarela de comunicaciones Equipo Electromecánico-Airzone	150 €
AZX6ACUACP[XXX]	Pasarela de aerotermia[marca]-Airzone	150 €

Sustituye [XXX] por las siglas según la marca del equipo:

DAI = Daikin HIT = Hitachi RPI LGE = LG PAN = Panasonic
FUJ = Fujitsu HI2 = Hitachi RAD MEL = Mitsubishi Electric SAM = Samsung
HAI = Haier KAY = Kaysun MHI = Mitsubishi Heavy TOS = Toshiba

3. INTERFACES DE USUARIO DE ZONA

REFERENCIA	DESCRIPCIÓN	P.V.P.
AZCE6BLUEFACEC[B/N]	Tto. cent. inteligente color Airzone Blueface 8Z [blanco/negro]	138 €
AZCE6THINKC[B/N]	Tto. cent. monocromo Airzone Think 8Z cable [blanco/negro]	112 €
AZCE6THINKR[B/N]	Tto. cent. monocromo Airzone Think 8Z radio [blanco/negro]	158 €
AZCE6LITEC[B/N]	Tto. cent. Airzone Lite 8Z cable [blanco/negro]	81 €
AZCE6LITER[B/N]	Tto. cent. Airzone Lite 8Z radio [blanco/negro]	124 €

4. INTERFACES DE USUARIO CENTRALIZADAS

REFERENCIA	DESCRIPCIÓN	P.V.P.
AZX6WEBSCLLOUD [C/R]	Webserver Airzone Cloud [cableado Ethernet/WiFi]	150 €
AZX6SMASSTERC[B/G]*	Controlador Supermaestro Airzone [blanco/gris]	150 €

*Consulta disponibilidad.



CENTRA FLEXA 3.0



PASARELA DE COMUNICACIONES



TERMOSTATO AIRZONE BLUEFACE



TERMOSTATO AIRZONE THINK



TERMOSTATO AIRZONE LITE

5. MODULOS DE CONTROL

REFERENCIA	DESCRIPCIÓN	P.V.P.
AZCE6OUTPUT8	Módulo de control de elementos radiantes 8Z	119 €
AZCE6ONOFF6Z	Módulo On/Off de zona 6Z	50 €
AZCE6EXP8Z	Módulo de expansión 8 zonas Airzone	77 €
AZX6CCP	Módulo de control de producción Airzone	160 €
AZX6KNX	Pasarela de integración KNX-Airzone	150 €
AZX6BACNET	Pasarela de integración BACnet-Airzone	150 €

6. ACCESORIOS

REFERENCIA	DESCRIPCIÓN	P.V.P.
AZX6POWER	Fuente de alimentación supletoria	50 €
AZX6CABLEBUS100	Cable bus Airzone (2x0,5+2x0,22) 100 m	50 €
AZX6CABLEBUS10	Cable bus Airzone (2x0,5+2x0,22) 10 m	9,23 €
AZX6CABLEBUS500	Cable bus Airzone (2x0,5+2x0,22) 500 m	299 €
AZX6CABLEBUSHF	Cable bus libre de halógenos Airzone (2x0,5+2x0,22) 100 m	100 €
AZX6CABLERN100	Cable RN Airzone (2x0,75) 100 m	50€
AZX6CABLERNHF	Cable RN libre de halógenos Airzone (2x0,75) 100 m	94 €

7. DIFUSIÓN MOTORIZADA

Visita la lista de precios en la página 98.

8. DIFUSIÓN AIRQ

Visita la lista de precios en la página 116.



WEBSERVER
AIRZONE CLOUD



MÓDULO DE
EXPANSIÓN 8Z



MÓDULO ON / OFF
DE ZONA



MÓDULO DE CONTROL DE
ELEMENTOS RADIANTES



PASARELA DE
INTEGRACIÓN KNX

1. PLENUM MOTORIZADO

ZONAS	PLENUM MOTORIZADO ESTÁNDAR/BAJA SILUETA	ADAPTADOR MOTORIZADO
2	869 €	665 €
3	882 €	764 €
4	1.099 €	868 €
5	1.115 €	969 €
6	1.129 €	1.068 €
7	1.289 €	
8	1.449 €	

Consulta nuestras tablas de selección para ver gamas, tallas y compuertas disponibles en www.myzone.airzone.es/productos

Incluye Pasarela de comunicaciones con equipos Inverter/VRF

2. INTERFACES DE USUARIO DE ZONA

REFERENCIA	DESCRIPCIÓN	P.V.P.
AZCE6BLUEFACEC[B/N]	Tto. cent. inteligente color Airzone Blueface 8Z [blanco/negro]	138 €
AZCE6THINKC[B/N]	Tto. cent. monocromo Airzone Think 8Z cable [blanco/negro]	112 €
AZCE6THINKR[B/N]	Tto. cent. monocromo Airzone Think 8Z radio [blanco/negro]	158 €
AZCE6LITEC[B/N]	Tto. cent. Airzone Lite 8Z cable [blanco/negro]	81 €
AZCE6LITER[B/N]	Tto. cent. Airzone Lite 8Z radio [blanco/negro]	124 €

3. INTERFACES DE USUARIO CENTRALIZADAS

REFERENCIA	DESCRIPCIÓN	P.V.P.
AZX6WEBSCLLOUD[C/R]	Webserver Airzone Cloud [cableado Ethernet/WiFi]	150 €
AZX6SMASERC[B/G]*	Controlador Supermaestro Airzone [blanco/gris]	150 €

*Consulta disponibilidad.

4. MODULOS DE CONTROL

REFERENCIA	DESCRIPCIÓN	P.V.P.
AZCE6OUTPUT8	Módulo de control de elementos radiantes 8Z	119 €
AZX6CCP	Módulo de control de producción Airzone	160 €
AZX6KNX	Pasarela de integración KNX-Airzone	150 €
AZX6BACNET	Pasarela de integración BACnet-Airzone	150 €

5. PASARELA DE COMUNICACIONES AIRZONE

REFERENCIA	DESCRIPCIÓN	P.V.P.
AZX6ACUACP[XXX]*	Pasarela de aeroterminia [marca]-Airzone	150 €

Requiere módulo de control de producción Airzone AZX6CCP.
Reemplaza [XXX] por el código correspondiente en la pág. 72.

6. ACCESORIOS

REFERENCIA	DESCRIPCIÓN	P.V.P.
AZX6POWER	Fuente de alimentación supletoria	50 €
AZX6CABLEBUS100	Cable bus Airzone (2x0,5+2x0,22) 100 m	50 €
AZX6CABLEBUS10	Cable bus Airzone (2x0,5+2x0,22) 10 m	9,23 €
AZX6CABLEBUS500	Cable bus Airzone (2x0,5+2x0,22) 500 m	299 €
AZX6CABLEBUSHF	Cable bus libre de halógenos Airzone (2x0,5+2x0,22) 100 m	100 €

7. DIFUSIÓN AIRQ

Visita la lista de precios en la página 116.



TERMOSTATO AIRZONE
BLUEFACE



TERMOSTATO AIRZONE
THINK



TERMOSTATO AIRZONE
LITE



PLENUM MOTORIZADO ESTÁNDAR



ADAPTADOR MOTORIZADO



PLENUM MOTORIZADO BAJA SILUETA



CABLE BUS AIRZONE



MÓDULO DE CONTROL DE
ELEMENTOS RADIANTES



CENTRAL DE CONTROL DE
EQUIPOS DE PRODUCCIÓN

TABLA DE COMPATIBILIDADES

1. PLENUM MOTORIZADO ESTÁNDAR

CÓD. PLENUM AZEZ6[MARCA]ST[GAMA][TALLA][Nº DE COMPUERTAS]

MARCA	GAMA	EQUIPO	TALLA				
			XS	S	M	L	XL
DAI (Daikin)	01	1-1		FBQ 35-50 B7 FBQ 35-50 B8 FBQH 50 B FBQ 35-50 C7 FBQ 35-50 C8 FHYBP 35-45 B7 FMDQ 50 B	FBQ 60-71 B7 FBQ 60-71 B8 FBQH 60 B FBQ 60-71 C7 FBQ 60-71 C8 FHYBP 60-71 B7 ADEQ 71 A FMDQ 60-71 B	FBQ 100-125 B7 FBQ 100-125-140 B8 FBQ 100-125-140 C7 FBQ 100-125-140 C8 FHYBP 100-125 B7 ADEQ 100-125 A FMDQ 100-125 B	
		VRF	FXSQ 20-32 P7 FXSQ 20-25-32 M7 FXSQ 20-25-32 M8 FXMQ 20-25-32 P7	FXSQ 40-50 P7 FXSQ 40-50 M7 FXSQ 40-50 M8 FXMQ 40 P7	FXSQ 63-80 P7 FXSQ 63 M7 FXSQ 63 M8 FXMQ 50-63-80 P7	FXSQ 100-125-140 P7 FXSQ 80-100-125 M7 FXSQ 80-100-125 M8 FXMQ 100-125 P7 FDQ 125 C	
	02	Fancoil		FWD 06	FWD 08-10	FWD 12	
	04	1-1			FDEQ 71-100 B	FDEQ125 B	
	05	Fancoil				FWE10	
	06	Fancoil			FWB 05-06-07 BT	FWB 08-09-10 BT	
	07	1-1			FBQ 35-50 D	FBQ 60-71 D ADEQ 71 B	FBQ 100-125-140 D ADEQ 100-125 B
VRF		FXSQ 15-20-25-32 A	FXSQ 40-50 A	FXSQ 63-80 A	FXSQ 100-125 A	FXSQ 140 A	
FUJ (Fujitsu)	01	1-1		ACG 12-14-18 Uia-UiB ACY 35-40-50 Uia ARYF 12-14 LA/LALU ARYF 18LALU/LB/LBLU	ACG 24 Uia-UiB ACG 30 Uia ACG 24-30 Uia-LM ACY 71-80 Uia/Uia-LM ARYG 24 LMLA ARYG 30 LMLE ARYF 24-30 LB ARYF 24 LBT	ACG 36-45 Uia/Uia-LM ACY 100-125 Uia/Uia-LM ARYG 36-45 LMLA ARYG 36 LMLE ARYF 36 LB ARYF 36-45 LC	
		VRF		ARXB 12-14-18 ARXB 12-14-18 LATH	ARXA 24-30 LATH/GALH/GBLH ARXB 24-30 LATH/GALH ARYA 24-30 G ARGA 24-30 G	ARXA 36-45 LATH/GALH/GBLH ARXB 36-45 LATH/GALH ARYA 36-45 G ARGA 36-45 G	
	02	1-1		ACY 35-40 Uia-LL	ACY 50 Uia-LL		
		VRF		ARYD 04-07-09-12-14 G ARGD 04-07-09-12-14 G	ARYD 18 G ARGD 18 G		
GAL (Galletti)	01	Fancoil		FC 95	FC 10-11	FC 12	
HIT (Hitachi)	01	1-1		RPI 0,8-1,0-1,5 FSN2E	RPI 2,0-2,5-3,0 FSN2E RPI 2,0-2,5-3,0 FSN3E RPI 2,0-2,5-3,0 FSN4E	RPI 4,0-5,0-6,0 FSN2E RPI 4,0-5,0-6,0 FSN3E RPI 4,0-5,0-6,0 FSN4E	RPI 8,0-10,0 FSN3E
	02	VRF		RPIM 0.8-1.0-1.5 FSN2E RPIM 0.8-1.0-1.5 FSN4E			
	03	1-1			RAD 50-60-70 DH7A RAD 50-60-70 PPA		
	04	1-1		RAD 18-25-35-50 NH7A RAD 18-25-35-50 RPA RAD 18-25-35-50 QPB			
	2		•	•			
	3		•	•			
	4			•			
	5				•		
	6				•		
	7					•	•
	8					•	•

Consulta nuestras tablas de selección para ver gamas, tallas y compuertas disponibles en www.myzone.airzone.es/productos



MARCA	GAMA	EQUIPO	TALLA				
			XS	S	M	L	XL
KAY (Kaysun)	01	1-1		KPD 52 DN4 KPD 52 DVN6	KPD 71 DN4 KPD 71 DVN6 KPD 52-71 DN7 KPD 52-71 DN9	KPD 90-105 DN4 KPD 90-105 DVN6 KPD 90 DN6 KPD 90 DN9	KPD 140-176 DN4 KPD 140-176 DVN6 KPD 105 DN7 KPD 90 DN6 KPD 105-125-140-160 DN9
		VRF			KPD 71 DN1.2 KPD 71 DN2.2 KPD 71 DN2.4	KPD 80-90-112 DN1.2 KPD 80-90-112 DN2.2 KPD 80-90-112 DN2.4	KPD 140 DN1.2 KPD 140 DN2.2 KPD 140 DN2.4
LGE (LG)	01	1-1		UB 18-24 CB 18-24	UB 30-36 UB 18-21-24 H	UB 30-36 UB 18-21-24 H	UB 42-48-60 UB 36-42-48 H
		VRF		ARNU 07-09-12-15- 18-24 GBHA2	ARNU 28-36-42 GBGA2	ARNU 28-36-42 GBGA2	ARNU 48 GBRA2
	02	1-1		CM 18-24 N14 UM30 N14	UM 36-42 N24	UM 36-42 N24	UM 48-60 N34
		VRF		ARNU 07-09-12-15- 18-24 GM1A4	ARNU 28-36-42 GM2A4	ARNU 28-36-42 GM2A4	ARNU 48-54 GM3A4
MEL (Mitsubishi Electric)	01	1-1		PEAD RP 35-50 JA PEAD RP 35-50 JAQ	PEAD RP 60-71 JA PEAD RP 60-71 JAQ PEAD SP 71 JA	PEAD RP 100-125 JA PEAD RP 100-125 JAQ PEAD SP 100-125 JA	PEAD RP 140 JA PEA DSP 140 JAL
		VRF	PEFY P 20-25-32 VMA(L)-E	PEFY P 40-50 VMA(L)-E	PEFY P 63-71-80 VMA(L)-E	PEFY P 100-125 VMA(L)-E	PEFY P 104 VMA-E
MHI (Mitsubishi Heavy)	01	1-1		FDUM 40-50 VF	FDUM 60-71 VF FDUM 71 VF1 FDU 71 VF1	FDUM 100-125-140 VF FDUM 100 VF1 FDU 100 VF1	
		VRF	FDUM 22 KXE6	FDUM 50 VD FDUM 28-36-45-56 KXE6 FDUM 22-28-36-45-56 KXE6F FDUMJ 36-45-56 HKXE2	FDUM 60-71 VD FDUM 71-90 KXE6 FDUM 71-90 KXE6F FDUMJ 71-90HKXE2	FDUM 100-125-140 VD FDUM 112-140 KXE6 FDUM 112-140-160 KXE6F FDUMJ 112-140 HKXE2	
	2		•	•			
	3		•	•			
	4			•	•		
	5				•	•	
	6				•	•	
	7					•	•
	8					•	•

Consulta nuestras tablas de selección para ver gamas, tallas y compuertas disponibles en www.myzone.airzone.es/productos

CÓD. PLENUM AZEZ6[MARCA]ST[GAMA][TALLA][Nº DE COMPUERTAS]

MARCA	GAMA	EQUIPO	TALLA				
			XS	S	M	L	XL
PAN (Panasonic)	01	1-1		S 36-45-50 PN1E5 S 36-45-50 PN1E5A	S 60-71 PN1E5 S 60-71 PN1E5A	S 100-125-140 PN1E5 S 100-125-140 PN1E5A	
		VRF		S 45-56 MA1E5	S 63-71-90 MA1E5	S 100-125 MA1E5	
	03	VRF		S 22-28-36-45-56 MM1E5 S 22-28-36-45-56 MM1E5A			
	04	VRF		S 22-28-36-45-56 MF1E5			
	05	1-1		S 36-45-50 PF1E5 S 36-45-50 PF1E5A	S 60-71 PF1E5 S 60-71 PF1E5A	S 100-125-140 PF1E5 S 100-125-140 PF1E5A	
VRF			S 22-28-36-45-56 MF2E5 S 22-28-36-45-56 MF2E5A	S 60-73-90 MF2E5 S 60-73-90 MF2E5A	S 106-140-160 MF2E5 S 106-140-160 MF2E5A		
SAM (Samsung)	01	1-1		DH052EAV1 DH052EAS MH052FUEA AC052FBMDEH AC052FBMDEU AC052FBMSEH AC052FBMSEU	DH70EAS AC071FBMSEH AC071FBMSEU	DH070EAV1 DH090EAV DH 90-105 EAS AC071FBMDEH AC071FBMDEU AC 090-100 FBMSEH AC 090-100 FBMSEU NS071SDXEA	
		VRF		AVXDUH056EE	AVXDUH071EE	AVXDUH090EE	
	02	1-1				DH 105 EAV AC 090-100 FBMDEH NS090SDXEA	DH140EAV NS 100-125-140 SDXEA
		VRF				AVXDUH112EE	AVXDUH 128-140 EE
03	1-1			ACO 35-52-60-71 HBMDKH AC052HBMPKH	AC 090-100 HBMDKH AC071HBMPKH	AC 120-140 HBMDKH AC 090-100-120-140 HBMPKH	
TOS (Toshiba)	01	1-1		RAV-SM561BT-E RAV-SM562BT-E RAV-SM564BT-E	RAV-SM801BT-E RAV-SM802BT-E RAV-SM564BT-E	RAV-SM 1101-1401 BT-E RAV-SM 1102-1402 BT-E RAV-SM 1104-1404 BT-E	
	02	VRF	MMD-AP0071BH MMD-AP0091BH MMD-AP0121BH MMD-AP0074BH-E MMD-AP0094BH-E MMD-AP0124BH-E	MMD-AP0151BH MMD-AP0181BH MMD-AP0154BH-E MMD-AP0184BH-E	MMD-AP0241BH MMD-AP0271BH MMD-AP0301BH MMD-AP0244BH-E MMD-AP0274BH-E MMD-AP0304BH-E	MMD-AP0361BH MMD-AP0481BH MMD-AP0561BH MMD-AP0364BH-E MMD-AP0484BH-E MMD-AP0564BH-E	
		1-1		RAV-SM 40-45-56 6BT RAV-SM 40-45-56 6BTP-E	RAV-SM806BT RAV-SM806BTP-E	RAV-SM 110-140-160 6BT RAV-SM 110-140-160 6BTP-E	
	03	VRF		MMD-AP0 07-09-12-15-18 6BH MMD-AP0 07-09-12-15-18 6BHP-E	MMD-AP0 04-27-30 6BH MMD-AP0 04-27-30 6BHP-E	MMD-AP0 36-48-56 6BH MMD-AP0 36-48-56 6BHP-E	
2			•	•			
3		•	•				
4			•	•			
5				•	•		
6					•	•	
7						•	•
8						•	•

Consulta nuestras tablas de selección para ver gamas, tallas y compuertas disponibles en www.myzone.airzone.es/productos

2. PLENUM MOTORIZADO BAJA SILUETA

CÓD. PLENUM AZEZ6[MARCA]SL[GAMA][TALLA][Nº DE COMPUERTAS]

MARCA	GAMA	EQUIPO	TALLA		
			S	M	L
DAI (Daikin)	01	1-1	FDXS 25-35 F	FDXS 50 F	FDXS 60 F FDXS 50 F9
		VRF	FXDQ 20-25-32 P FXDQ 15-32 A FXDQ 15-32 P2	FXDQ 40-50 NA FXDQ 40-50 A FXDQ 40-50 P2	FXDQ 63 NA FXDQ 63 A FXDQ 63 P2
FUJ (Fujitsu)	01	1-1	ACG 12-14 Uia-LL ARYG 12-14 LLTB ARHG 12-14 LLTB	ACG 18 Uia-LL ARYG 18 LLTB ARHG 18 LLTB	
		VRF	ARDX 07-09-12-14 LATH ARDX 04-07-09-12-14 GALH	ARDX 18 LATH ARDX 18 GALH	ARDX 24 LATH
HIT (Hitachi)	01	1-1		RPI 0.8-1.0-1.5 FSN4E	
KAY (Kaysun)	01	1-1	KPD 35 DN6	KPD 52 DVN6	
		VRF	KPDF 22-28-36 DN1.2 KPDF 22-28-36 DN2.2 KPDF 22-28-36 DN2.4 KPDF 35 DN4	KPDF 45-56 DN1.2 KPDF 45-56 DN2.2 KPDF 45-56 DN2.4 KPDF 52 DN4	
LGE (LG)	01	1-1	ABNH09GL1A2 CB09L N12	ABNH 12-18 GL1A2 CB 12-18 L N22	ABNH24GL1A2 CB24L N32
MEL (Mitsubishi Electric)	01	1-1	SEZ-KD 25 VA (L)	SEZ-KD 35-50 VA (L)	SEZ-KD 60-71 VA (L)
SAM (Samsung)	01	1-1			AC 052 HBLDKH AC 071 HBLDKH
	02	1-1		NH 022-028-036 LHXA NJ 026-035 LHXA	NH 045-056 LHXA
TOS (Toshiba)	01	1-1		RAV-SM 304-404-454-564 SDT-E	
		VRF		MDD-AP0 074-094-124 154-184 SPH-E	MDD-AP0 244-274 SPH-E
		2	•		
		3	•		
		4		•	
		5			•

Consulta nuestras tablas de selección para ver gamas, tallas y compuertas disponibles en www.myzone.airzone.es/productos

3. ADAPTADOR MOTORIZADO

CÓD. ADAPTADOR AZEZ6[MARCA]AM[GAMA][TALLA][MODELO]

MARCA	GAMA	EQUIPO	TALLA			
			XS	S	M	L
DAI (Daikin)	01	1-1		FBQ 35-50 B7 FBQ 35-50 C7 FBQ 35-50 C8	FBQ 60-71 B7 FBQ 60-71 C7 FBQ 60-71 C8 ADEQ 71 A	FBQ 100-125 B7 FBQ 100-125-140 C7 FBQ 100-125-140 C8 ADEQ 100-125 A
		VRF		FXSQ 40-50 P7VEB FXMQ 40 P7	FXSQ 63-80 P7VEB FXMQ 50-63-80 P7	FXSQ 100-125-140 P7VEB FXMQ 100-125 P7
	07	1-1		FBQ 35-50 D	FBQ 60-71 D ADEQ 71 B	FBQ 100-125-140 D ADEQ 100-125 B
		VRF	FXSQ 10-20-25-32 A	FXSQ 40-50 A	FXSQ 63-80 A	FXSQ 100-125 A
Modelo			28 2 x 200 mm (8") 36 3 x 150 mm (6")	38 3 x 200 mm (8") 46 4 x 150 mm (6")	48 4 x 200 mm (8") 56 5 x 150 mm (6")	58 5 x 200 mm (8") 66 6 x 150 mm (6")
HIT (Hitachi)	03	1-1			RAD 50-60-70 DH7A RAD 50-60-70 PPA	
Modelo					48 4 x 200 mm (8") 56 5 x 150 mm (6")	
MEL (Mitsubishi Electric)	01	1-1		PEAD RP 35-50 JA PEAD RP 35-50 JAQ	PEAD RP 35-50 JA PEAD RP 35-50 JAQ PEAD SP 71 JA	PEAD RP 35-50 JA PEAD RP 35-50 JAQ PEAD SP 100-125 JA
		VRF		PEFY P 40-50 VMA(L)-E	PEFY P 63-71-80 VMA(L)-E	PEFY P 100-125 VMA(L)-E
	Modelo		38 3 x 200 mm (8") 46 4 x 150 mm (6")	48 4 x 200 mm (8") 56 5 x 150 mm (6")	58 5 x 200 mm (8") 66 6 x 150 mm (6")	
MHI (Mitsubishi Heavy)	01	1-1		FDUM 40-50 VF	FDUM 60-71 VF	FDUM 100-125-140 VF
		VRF		FDUM 50 VD FDUM 28-36-45-56 KXE6 FDUM 22-36-45-56 KXE6F	FDUM 60-71 VD FDUM 71-90 KXE6 FDUM 71-90 KXE6F	FDUM 100-125-140 VD FDUM 112-140 KXE6 FDUM 112-140-160 KXE6F
	Modelo		3V 3 x 200 mm (8")	4V 3 x 200 mm (8") 1 x 150 mm (6")	5V 3 x 200 mm (8") 2 X 150 mm (6")	

Consulta nuestras tablas de selección para ver gamas, tallas y compuertas disponibles en www.myzone.airzone.es/productos

PACK RADIANT



COMPOSICIÓN DE LOS PACKS

REFERENCIA DE KIT	DESCRIPCIÓN	CENTRAL RADIANT	MÓDULO ELE. RADIANTES	AIRZONE BLUEFACE	AIRZONE LITE RADIO	WEBSERVER AIRZONE CLOUD	P.V.P.
AZRA6BFSR2 [B/N]	Pack RadianT Airzone 2 Zonas Termostatos [blanco/negro]	1	1	1	1	0	423 €
AZRA6BFSR3 [B/N]	Pack RadianT Airzone 3 Zonas Termostatos [blanco/negro]	1	1	1	2	0	504 €
AZRA6BFSR4 [B/N]	Pack RadianT Airzone 4 Zonas Termostatos [blanco/negro]	1	1	1	3	0	585 €
AZRA6BFSR5 [B/N]	Pack RadianT Airzone 5 Zonas Termostatos [blanco/negro]	1	1	1	4	0	666 €
AZRA6BFSR6 [B/N]	Pack RadianT Airzone 6 Zonas Termostatos [blanco/negro]	1	1	1	5	0	747 €
AZRA6BFSR2 [B/N]W	Pack RadianT Airzone 2 Zonas Termostatos [blanco/negro] + Webserver	1	1	1	1	1	573 €
AZRA6BFSR3 [B/N]W	Pack RadianT Airzone 3 Zonas Termostatos [blanco/negro] + Webserver	1	1	1	2	1	654 €
AZRA6BFSR4 [B/N]W	Pack RadianT Airzone 4 Zonas Termostatos [blanco/negro] + Webserver	1	1	1	3	1	735 €
AZRA6BFSR5 [B/N]W	Pack RadianT Airzone 5 Zonas Termostatos [blanco/negro] + Webserver	1	1	1	4	1	816 €
AZRA6BFSR6 [B/N]W	Pack RadianT Airzone 6 Zonas Termostatos [blanco/negro] + Webserver	1	1	1	5	1	897 €

Próximamente disponible para control de refrigeración por frío radiante.



CENTRAL DE SISTEMA AIRZONE RADIANT



MÓDULO DE CONTROL DE ELEMENTOS RADIANTES



WEBSERVER AIRZONE CLOUD



TERMOSTATO AIRZONE BLUEFACE



TERMOSTATO AIRZONE LITE

SISTEMAS DISTRIBUIDOS

acuazone 

Gama disponible a partir
del 28 de Marzo

COMPATIBILIDAD

EQUIPOS
HIDRÓNICOS

Acuazone es el sistema idóneo para instalaciones hidrónicas, tanto en entornos residenciales como terciarios, ya que el mismo combina control de fancoils multizona e individuales con elemento radiante (frío y calor) e incluso puede incorporar el control de splits/cassettes individuales de expansión directa Inverter y VRF.

Esto se consigue gracias a la combinación de módulos en el sistema: de control de fancoil individual, de elementos radiantes y de zonificación que controlan la difusión motorizada. Estos se conectan con la central de sistema a través de un bus de comunicaciones y alimentación. Otros elementos como las pasarelas de comunicaciones con fancoil zonificados, central de control de producción o el Webserver Airzone Cloud se conectan directamente con la central.

CARACTERÍSTICAS DEL SISTEMA

- ✓ Control de **hasta 32 zonas** de manera independiente
- ✓ Control integrado de los equipos gracias a las pasarelas de comunicaciones
- ✓ Pasarelas de comunicaciones de 3 velocidades y de 0-10 V para fancoils de conductos zonificados
- ✓ **Algoritmo de eficiencia energética Eco-Adapt:**
 - Limitación de las temperaturas de consigna
 - Control de la inercia térmica radiante
- ✓ **Distribución de caudales** mediante el algoritmo Q-Adapt con ajuste de pesos por zona
- ✓ Entrada del sistema configurable como sonda auxiliar o paro-marcha remoto del sistema
- ✓ Salida de control configurable para la activación de calderas auxiliares o ventilación mecánica (VMC)
- ✓ Salida de relé de paro-marcha
- ✓ Todos los módulos pueden conectarse tanto con termostatos radio como cableados
- ✓ Visualización de errores de la máquina en los termostatos Airzone (consulta compatibilidades)

- ✓ Protección anti-condensaciones de suelo frío
- ✓ Compatible con la central de control de equipos de producción (CCP) y pasarelas de aerotermia
- ✓ Compatible con los módulos pasarela para equipos individuales

CARACTERÍSTICAS POR ZONA

- ✓ Configuración de los modos de funcionamiento
- ✓ Apagado inmediato por contacto de ventana
- ✓ Apagado retardado por detección de presencia
- ✓ Entrada para sonda de temperatura auxiliar
- ✓ Control proporcional y de aire mínimo en compuertas motorizadas
- ✓ Control de la orientación de las lamas en rejillas inteligente para los modos frío y calor
- ✓ Un único termostato por zona para el control de la climatización por aire acondicionado y el elemento radiante (calor y frío)

INTERFACES RECOMENDADAS PARA ACUAZONE



BLUEFACE



THINK



LITE

TERMOSTATO PRINCIPAL: BLUEFACE* O UNA COMBINACIÓN ENTRE WEBSERVER Y TERMOSTATO THINK

*Para conectar más de 8 Blueface en el mismo sistema se requiere una fuente de alimentación adicional

TERMOSTATOS DE ZONA: BLUEFACE, THINK O LITE

Descubre todas las funcionalidades y especificaciones técnicas de nuestras interfaces en la página 134.

FANCOILS INDIVIDUALES CON ELEMENTO RADIANTE HASTA 32 ZONAS

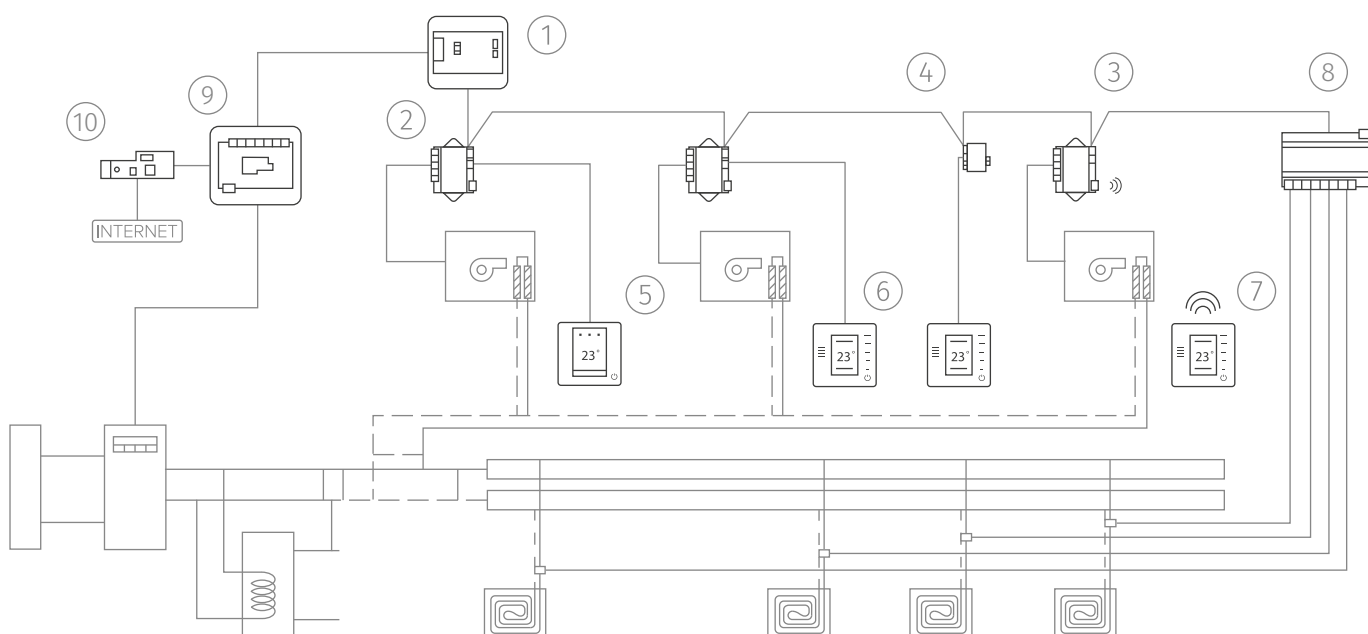

Sistema integrado con equipos de fancoil individuales y caldera, con control de enfriadora y de elemento radiante y comunicaciones vía Webserver Airzone Cloud para 4 zonas.

	REFERENCIAS	DESCRIPCIÓN	UNIDADES	P/U	TOTAL	
1	AZDI6ACUAZONE	Central de sistema Acuazone 32Z	1	220 €	220 €	pág. 146
2	AZDI6MCFANC	Módulo pasarela fancoil 32Z cable	2	85 €	170 €	pág. 143
3	AZDI6MCFANR*	Módulo pasarela fancoil 32Z radio	1	115 €	115 €	pág. 143
4	AZDI6MZZONC	Módulo de zonificación 32Z cable	1	40 €	40 €	pág. 148
5	AZDI6BLUEFACEC[B/N]	Tto. dist. inteligente color Airzone Blueface 32Z [blanco/negro]	1	138 €	138 €	pág. 134
6	AZDI6THINKC[B/N]	Tto. dist. monocromo Airzone Think 32Z cable [blanco/negro]	2	112 €	224 €	pág. 135
7	AZDI6THINKR[B/N]*	Tto. dist. monocromo Airzone Think 32Z radio [blanco/negro]	1	158 €	158 €	pág. 135
8	AZDI6OUTPUT8	Módulo de control de elementos radiantes 32Z Airzone	1	119 €	119 €	pág. 149
9	AZX6CCP	Módulo de control de producción	1	160 €	160 €	pág. 140
10	AZX6WEBSCLLOUD [C/R]	Webserver Airzone Cloud [cableado Ethernet/WiFi]	1	150 €	150 €	pág. 137
TOTAL					1.494 €	

*Consulta disponibilidad.

Compatible con toda la difusión motorizada Airzone. Ver página 98.

FANCOILS INDIVIDUALES Y ZONIFICADOS CON ELEMENTOS RADIANTES HASTA 32 ZONAS

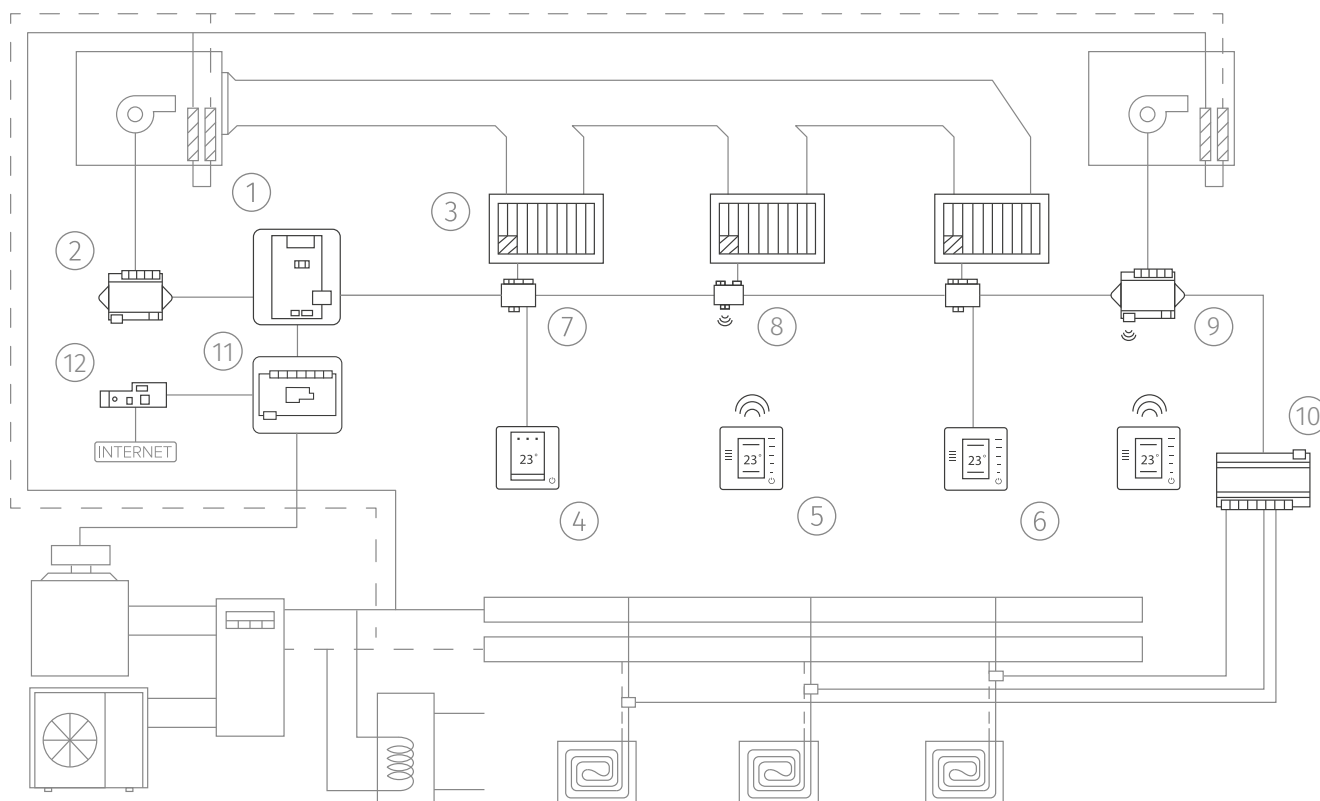

Sistema integrado con equipo de fancoil zonificado e individual y caldera, con control de enfriadora de elemento radiante y comunicaciones vía Webserver Airzone Cloud para 4 zonas.

	REFERENCIAS	DESCRIPCIÓN	UNIDADES	P/U	TOTAL	
1	AZDI6ACUAZONE	Central de sistema Acuazone 32Z	1	220 €	220 €	pág. 146
2	AZX6FANCOILZ	Pasarela de comunicaciones de zonificación fancoil 3V-Airzone	1	95 €	95 €	pág. 139
3	RINT[ANCHO][ALTO]BKMRE	Rejilla Inteligente Airzone [ancho]x[alto] Blanca	3	150 €	450 €	pág. 98
4	AZDI6BLUEFACEC[B/N]	Tto. dist. inteligente color Airzone Blueface 32Z [blanco/negro]	1	138 €	138 €	pág. 134
5	AZDI6THINKR[B/N]*	Tto. dist. monocromo Airzone Think 32Z radio [blanco/negro]	2	158 €	316 €	pág. 135
6	AZDI6THINKC[B/N]	Tto. dist. monocromo Airzone Think 32Z cable [blanco/negro]	1	112 €	112 €	pág. 135
7	AZDI6MZZONC	Módulo de zonificación 32Z cable	2	40 €	80 €	pág. 148
8	AZDI6MZZONR*	Módulo de zonificación 32Z radio	1	55 €	55 €	pág. 148
9	AZDI6MCFANR*	Módulo pasarela fancoil 32Z radio	1	115 €	115 €	pág. 143
10	AZDI6OUTPUT8	Módulo de control de elementos radiantes 32Z Airzone	1	119 €	119 €	pág. 149
11	AZX6CCP	Módulo de control de producción	1	160 €	160 €	pág. 140
12	AZX6WEBSCLLOUD [C/R]	Webserver Airzone Cloud [cableado Ethernet/WiFi]	1	150 €	150 €	pág. 137
TOTAL					2.010 €	

*Consulta disponibilidad.

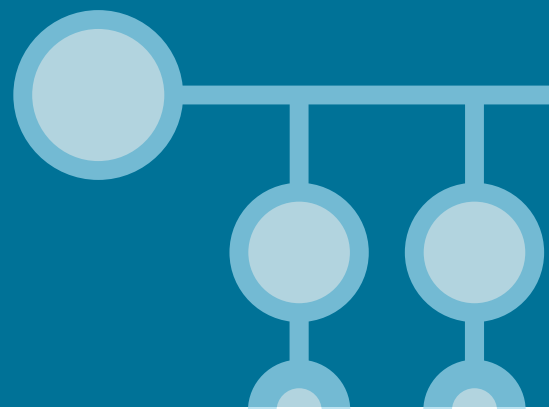

FANCOILS INDIVIDUALES Y ZONIFICADOS HASTA 32 ZONAS (DOS SISTEMAS INDEPENDIENTES)

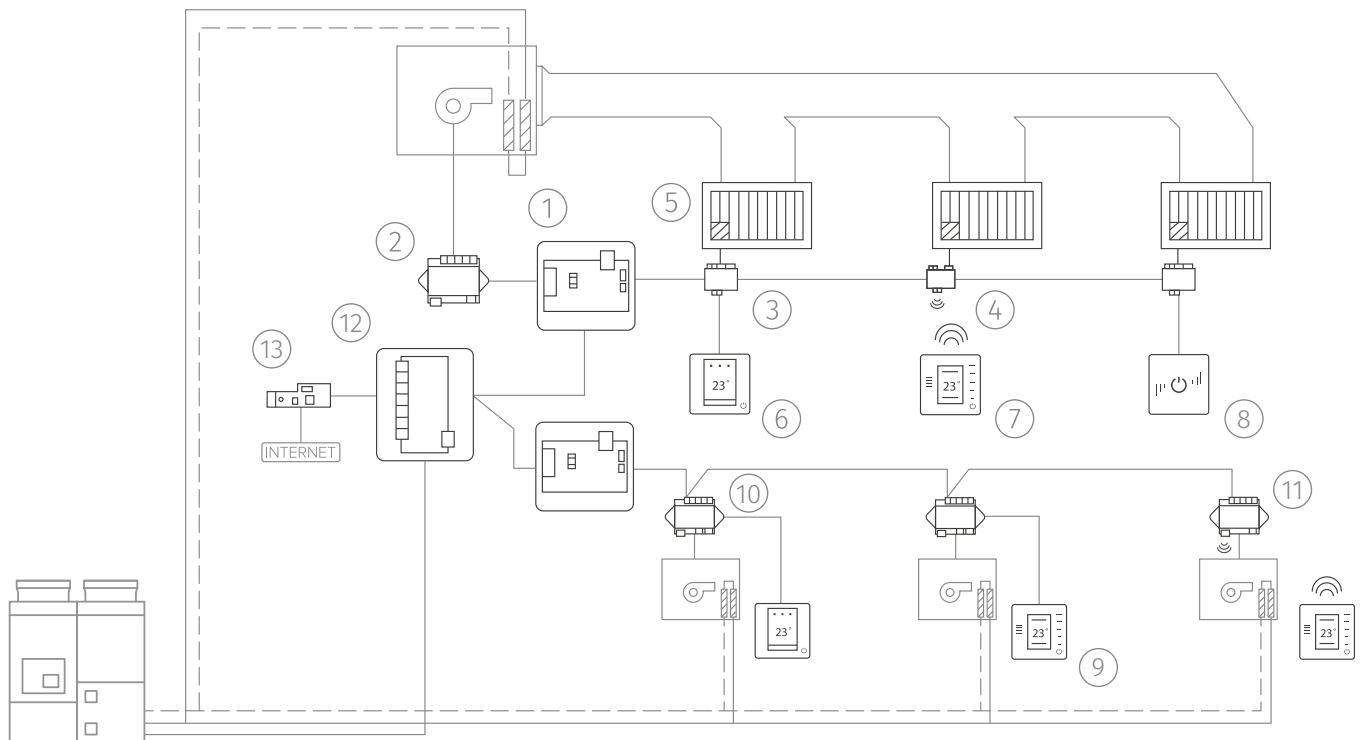

2 sistemas integrados con equipo de fancoil zonificado e individual, con control combinado de enfriadora y comunicaciones vía Webserver Airzone Cloud para 6 zonas.

	REFERENCIAS	DESCRIPCIÓN	UNIDADES	P/U	TOTAL	
1	AZDI6ACUAZONE	Central de sistema Acuazone 32Z	2	220 €	440 €	pág. 144
2	AZX6FANCOILZ	Pasarela de comunicaciones de zonificación fancoil 3V-Airzone	1	95 €	95 €	pág. 137
3	AZDI6MZZONC	Módulo de zonificación 32Z cable	2	40 €	80 €	pág. 146
4	AZDI6MZZONR*	Módulo de zonificación 32Z radio	1	55 €	55 €	pág. 146
5	RINT [ANCHO][ALTO]BKMRE	Rejilla Inteligente Airzone [ancho]x[alto] Blanca	3	150 €	450 €	pág. 96
6	AZDI6BLUEFACEC [B/N]	Tto. dist. inteligente color Airzone Blueface 32Z [blanco/negro]	2	138 €	276 €	pág. 132
7	AZDI6THINKR [B/N]*	Tto. dist. monocromo Airzone Think 32Z radio [blanco/negro]	2	158 €	316 €	pág. 133
8	AZDI6LITEC [B/N]	Tto. dist. Airzone Lite 32Z cable [blanco/negro]	1	81 €	81 €	pág. 134
9	AZDI6THINKC [B/N]	Tto. dist. monocromo Airzone Think 32Z cable [blanco/negro]	1	112 €	112 €	pág. 133
10	AZDI6MCFANC	Módulo pasarela fancoil 32Z cable	2	85 €	170 €	pág. 141
11	AZDI6MCFANR*	Módulo pasarela fancoil 32Z radio	1	115 €	115 €	pág. 141
12	AZX6CCP	Módulo de control de producción	1	160 €	160 €	pág. 138
13	AZX6WEBSCLLOUD [C/R]	Webserver Airzone Cloud [cableado Ethernet/WiFi]	1	150 €	150 €	pág. 135
TOTAL					2.500 €	

*Consulta disponibilidad.



innobusPRO 32

Gama disponible a partir del 28 de Marzo

COMPATIBILIDAD

EQUIPOS
INVERTER
VRF

Innobus Pro32 es un sistema concebido para el control de instalaciones terciarias y residenciales con equipos Inverter o VRF, donde pueden combinarse equipos de conductos zonificados con equipos individuales. Permite incorporar en el mismo sistema de control la climatización radiante.

El sistema consigue estas prestaciones combinando los módulos de control de rejillas y compuertas motorizadas, los módulos de pasarela para equipos individuales y los módulos de control de elementos radiantes (calor y frío). Las pasarelas de comunicaciones con equipos Inverter o VRF zonificados o la central de control de producción se conectan con la central de sistema. La gestión centralizada de los sistemas se consigue bien a través del Webserver Airzone Cloud o bien mediante la integración en sistemas inmóticos.

CARACTERÍSTICAS DEL SISTEMA

- ✓ Control de **hasta 32 zonas** de manera independiente
- ✓ Control integrado de equipos gracias a las pasarelas de comunicaciones
- ✓ Control de equipos individuales por comunicaciones o por infrarrojos
- ✓ **Algoritmo de eficiencia energética Eco-Adapt:**
 - Control eficiente de la temperatura de consigna
 - Limitación de las temperaturas de consigna
 - Control de la inercia térmica radiante
- ✓ **Distribución de caudales** mediante el algoritmo Q-Adapt con ajuste de pesos por zona
- ✓ Entrada del sistema configurable como sonda auxiliar o paro-marcha remoto del sistema
- ✓ Salida de control configurable para activación de calderas auxiliares o ventilación mecánica (VMC)
- ✓ Salida de relé de paro-marcha
- ✓ Todos los módulos pueden conectarse tanto con termostatos radio como cableados
- ✓ Protección anti-condensaciones de suelo frío

- ✓ Visualización de errores de la máquina en los termostatos Airzone (consulta compatibilidades)
- ✓ Compatible con central de control de equipos de producción (CCP) y de ventilación (CCV)

CARACTERÍSTICAS POR ZONA

- ✓ Configuración de modos de funcionamiento
- ✓ Apagado inmediato por contacto de ventana
- ✓ Apagado retardado por detección de presencia
- ✓ Entrada para sonda de temperatura auxiliar
- ✓ Control de las lamas en cassette y splits
- ✓ Control proporcional y de aire mínimo en compuertas motorizadas
- ✓ Control de la orientación de las lamas en rejillas inteligente para los modos frío y calor
- ✓ Un único termostato por zona para la climatización por aire acondicionado y el elemento radiante (calor y frío)

INTERFACES RECOMENDADAS PARA INNOBUS PRO32



BLUEFACE



THINK



LITE

TERMOSTATO PRINCIPAL: BLUEFACE* O UNA COMBINACIÓN ENTRE WEBSERVER Y TERMOSTATO THINK

*Para conectar más de 8 Blueface en el mismo sistema se requiere una fuente de alimentación adicional

TERMOSTATOS DE ZONA: BLUEFACE, THINK O LITE

Descubre todas las funcionalidades y especificaciones técnicas de nuestras interfaces en la página 134.

EQUIPOS INVERTER DE CONDUCTOS ZONIFICADOS E INDIVIDUALES (SPLITS Y CASSETTES) HASTA 32 ZONAS

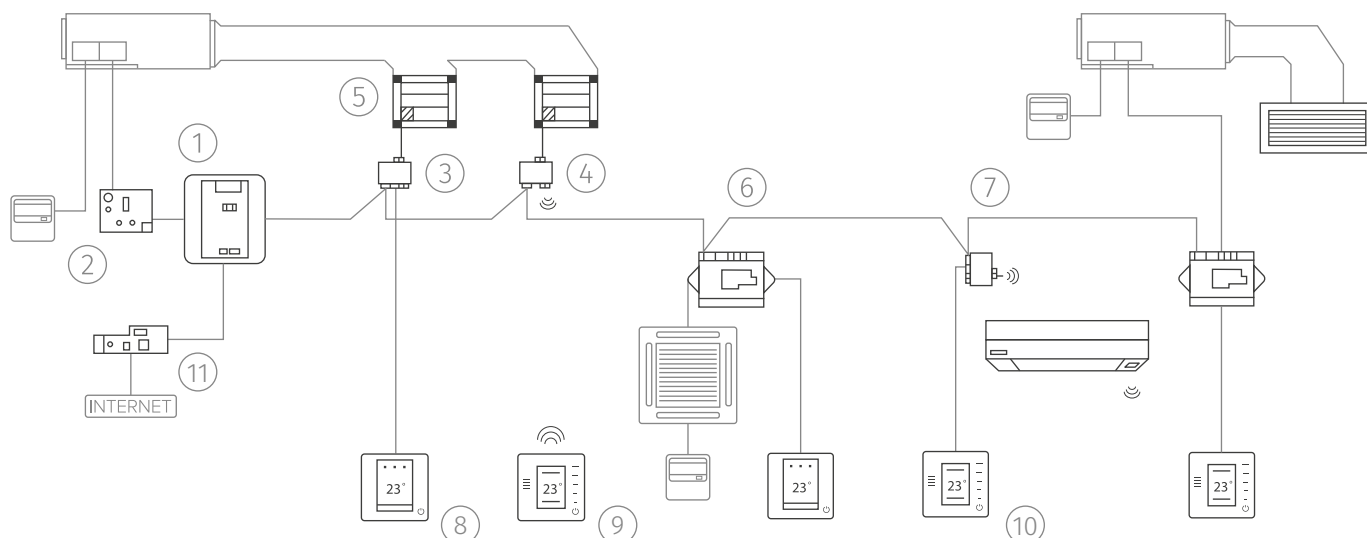

Sistema integrado con equipos Inverter zonificados, combinados con equipos individuales y comunicaciones vía Webserver Airzone Cloud para 5 zonas.

	REFERENCIAS	DESCRIPCIÓN	UNIDADES	P/U	TOTAL	
1	AZDI6IBPRO32	Central de sistema Innobus Pro32 32Z	1	220 €	220 €	pág. 147
2	AZX6QADAPT[XXX]	Pasarela de comunicaciones[marca]-Airzone	1	150 €	150 €	pág. 138
3	AZDI6MZZONC	Módulo de zonificación 32Z cable	1	40 €	40 €	pág. 148
4	AZDI6MZZONR*	Módulo de zonificación 32Z radio	1	55 €	55 €	pág. 148
5	CPRC[ANCHO][ALTO]MTE	Compuerta motorizada rectangular de conducto [ancho]x[alto]	2	150 €	300 €	pág. 101
6	AZDI6MC[XXX]C	Módulo pasarela [marca]32Z Airzone cable	2	150 €	300 €	pág. 142
7	AZDI6MCIFRC	Módulo pasarela infrarrojo 32Z cable	1	80 €	80 €	pág. 142
8	AZDI6BLUEFACEC[B/N]	Tto. dist. inteligente color Airzone Blueface 32Z [blanco/negro]	2	138 €	276 €	pág. 134
9	AZDI6THINKR[B/N]*	Tto. dist. monocromo Airzone Think 32Z radio [blanco/negro]	1	158 €	158 €	pág. 135
10	AZDI6THINKC[B/N]	Tto. dist. monocromo Airzone Think 32Z cable [blanco/negro]	2	112 €	224 €	pág. 135
11	AZX6WEBSCLLOUD[C/R]	Webserver Airzone Cloud [cableado Ethernet/WiFi]	1	150 €	150 €	pág. 137
TOTAL					1.953 €	

* Consulta disponibilidad.

Compatible con toda la difusión motorizada Airzone. Ver página 95.

EQUIPOS INVERTER INDIVIDUALES (SPLITS Y CASSETTES) CON ELEMENTO RADIANTE HASTA 32 ZONAS

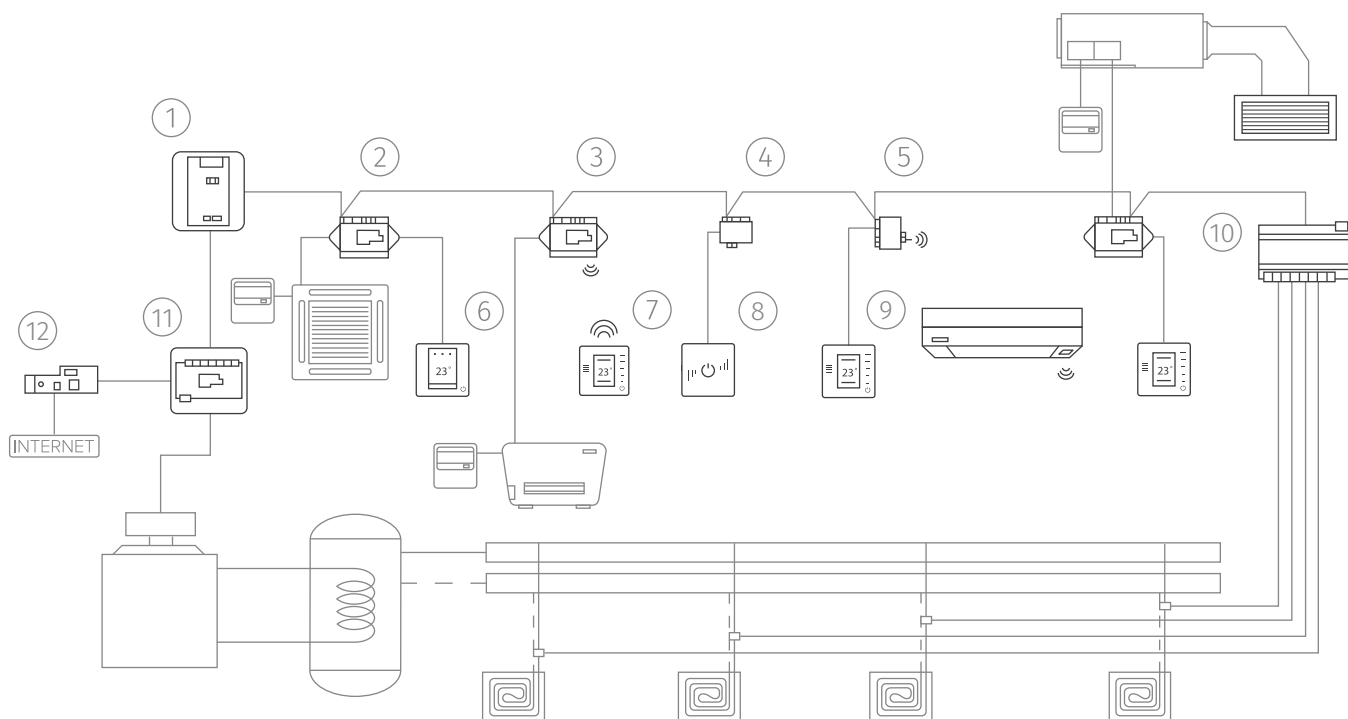

Sistema integrado con equipo Inverter zonificado, combinado con equipos individuales, control de caldera y elemento radiante y comunicaciones vía Webserver Airzone Cloud para 5 zonas.

	REFERENCIAS	DESCRIPCIÓN	UNIDADES	P/U	TOTAL	
1	AZDI6IBPRO32	Central de sistema Innobus Pro32 32Z	1	220 €	220 €	pág. 147
2	AZDI6MC[XXX]C	Módulo pasarela [marca] 32Z Airzone cable	2	150 €	300 €	pág. 142
3	AZDI6MC[XXX]R*	Módulo pasarela [marca] 32Z Airzone radio	1	180 €	180 €	pág. 142
4	AZDI6MZZONC	Módulo de zonificación 32Z cable	1	40 €	40 €	pág. 148
5	AZDI6MCIFRR*	Módulo pasarela infrarrojo 32Z radio	1	110 €	110 €	pág. 142
6	AZDI6BLUEFACEC[B/N]	Tto. dist. inteligente color Airzone Blueface 32Z [blanco/negro]	1	138 €	138 €	pág. 134
7	AZDI6THINKR[B/N]*	Tto. dist. monocromo Airzone Think 32Z radio [blanco/negro]	1	158 €	158 €	pág. 135
8	AZDI6LITEC[B/N]*	Tto. dist. Airzone Lite 32Z cable [blanco/negro]	1	81 €	81 €	pág. 136
9	AZDI6THINKC[B/N]	Tto. dist. monocromo Airzone Think 32Z cable [blanco/negro]	2	112 €	224 €	pág. 135
10	AZDI6OUTPUT8	Módulo de control de elementos radiantes 32Z Airzone	1	119 €	119 €	pág. 149
11	AZX6CCP	Módulo de control de producción	1	160 €	160 €	pág. 140
12	AZX6WEBSCLLOUD [C/R]	Webserver Airzone Cloud [cableado Ethernet/WiFi]	1	150 €	150 €	pág. 137
TOTAL					1.880 €	

*Consulta disponibilidad.

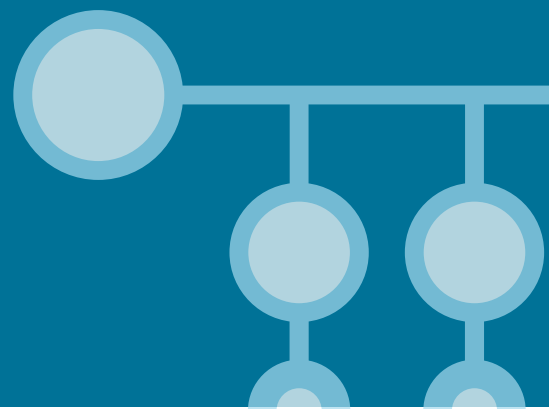

EQUIPOS COMPACTOS POR CONDUCTOS HASTA 32 ZONAS

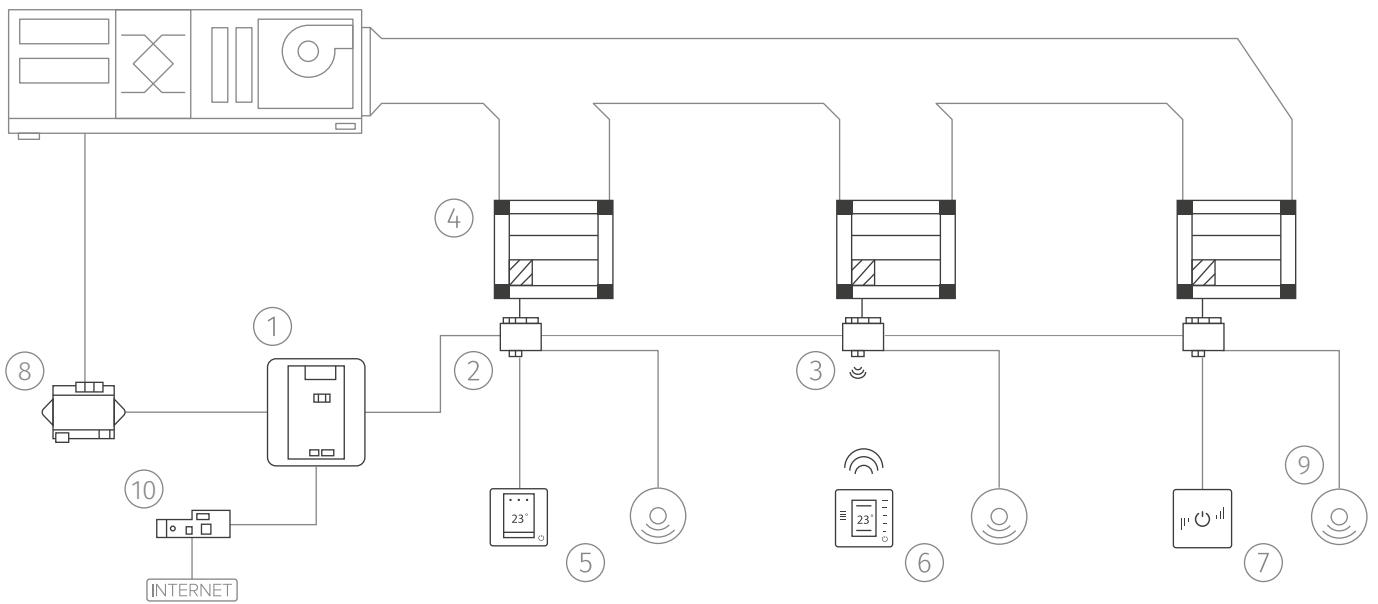

Sistema integrado con equipos compactos zonificados y comunicaciones vía Webserver Airzone Cloud para 3 zonas.

	REFERENCIAS	DESCRIPCIÓN	UNIDADES	P/U	TOTAL	
1	AZDI6IBPRO32	Central de sistema Innobus Pro32 32Z	1	220 €	220 €	pág. 145
2	AZDI6MZZONC	Módulo de zonificación 32Z cable	2	40 €	80 €	pág. 146
3	AZDI6MZZONR*	Módulo de zonificación 32Z radio	1	55 €	55 €	pág. 146
4	CPRC[ANCHO][ALTO]MTE	Compuerta motorizada rectangular de conducto[ancho]x[alto]	3	150 €	450 €	pág. 99
5	AZDI6BLUEFACEC[B/N]	Tto. dist. inteligente color Airzone Blueface 32Z [blanco/negro]	1	138 €	138 €	pág. 132
6	AZDI6THINKR[B/N]*	Tto. dist. monocromo Airzone Think 32Z radio[blanco/negro]	1	158 €	158 €	pág. 133
7	AZDI6LITEC[B/N]*	Tto. dist. Airzone Lite 32Z cable[blanco/negro]	1	81 €	81 €	pág. 134
8	AZX6010VOLTSZ	Pasarela de comunicaciones Fancoil 0-10V conductos-Airzone	1	150 €	150 €	pág. 137
9	CO2 o DP	Detector CO2 o Detector de presencia (no suministrado por Airzone)	-	-	-	-
10	AZX6WEBSCLLOUD[C/R]	Webserver Airzone Cloud [cableado Ethernet/WiFi]	1	150 €	150 €	pág. 135
TOTAL					1.482 €	

*Consulta disponibilidad.

CONTROL DE INSTALACIONES DE VENTILACIÓN Y CLIMATIZACIÓN



Innobus Pro32 cuenta también con una aplicación particular del sistema que permite controlar instalaciones donde se combinan la zonificación para la ventilación y la climatización. Esta aplicación cuenta con una serie de funciones específicas que permiten **la gestión de la ventilación local, el aporte de aire de renovación y freecooling o el accionamiento de unidades de recuperación de calor.**

En esta aplicación del sistema Innobus, los módulos de zonificación se conectan a través de un bus de comunicaciones con la central de sistema, que es la que realiza el control del sistema de ventilación y, si se requiere, del equipo de producción. Las pasarelas de comunicaciones, por su parte, se conectan directamente a la central de sistema.

CARACTERÍSTICAS DEL SISTEMA

- ✓ Control de **hasta 32 zonas** de manera independiente
- ✓ Control integrado de equipos de producción gracias a las pasarelas de comunicaciones para equipos Inverter o VRF o unidades de fancoil zonificados
- ✓ **Algoritmo de eficiencia energética Eco-adapt**
 - Control eficiente de la temperatura de consigna
 - Limitación de las temperaturas de consigna
 - Control de la inercia térmica radiante
- ✓ **Distribución de caudales** mediante el algoritmo Q-Adapt con ajuste de pesos por zona
- ✓ Entrada del sistema configurable como sonda auxiliar o paro-marcha remoto del sistema
- ✓ Entrada para activación general de la ventilación en todas las zonas del sistema
- ✓ Salida de control configurable para la activación de calderas auxiliares o ventilación mecánica controlada (VMC)
- ✓ Salida de relé de paro-marcha
- ✓ Compatible con módulo de control de equipos de ventilación (CCV) para aplicaciones de freecooling y aporte de aire de renovación

- ✓ Protección de suelo frío anti-condensaciones
- ✓ Todos los módulos pueden conectarse tanto con termostatos radio como cableados

CARACTERÍSTICAS POR ZONA

- ✓ Combinable con módulos locales para zonificación y control de equipos Inverter o VRF individuales en un mismo sistema
- ✓ Configuración de modos de funcionamiento
- ✓ Apagado inmediato por contacto de ventana
- ✓ Entrada para la activación de la ventilación en cada zona de forma independiente
- ✓ Entrada para sonda de temperatura auxiliar
- ✓ Control proporcional de compuertas motorizadas
- ✓ Control de la orientación de las lamas en rejillas inteligente para los modos frío y calor
- ✓ Un único termostato por zona para el control la climatización por aire acondicionado y el elemento radiante (calor y frío)

INTERFACES RECOMENDADAS PARA INNOBUS PRO32 CON CONTROL DE VENTILACIÓN Y CLIMATIZACIÓN



BLUEFACE



THINK



LITE

TERMOSTATO PRINCIPAL:

BLUEFACE O UNA COMBINACIÓN ENTRE WEBSERVER Y TERMOSTATO THINK

TERMOSTATOS DE ZONA:

BLUEFACE, THINK O LITE

Descubre todas las funcionalidades y especificaciones técnicas de nuestras interfaces en la página 134.

EQUIPOS DE VENTILACIÓN Y VRF DE CONDUCTOS ZONIFICADOS HASTA 32 ZONAS

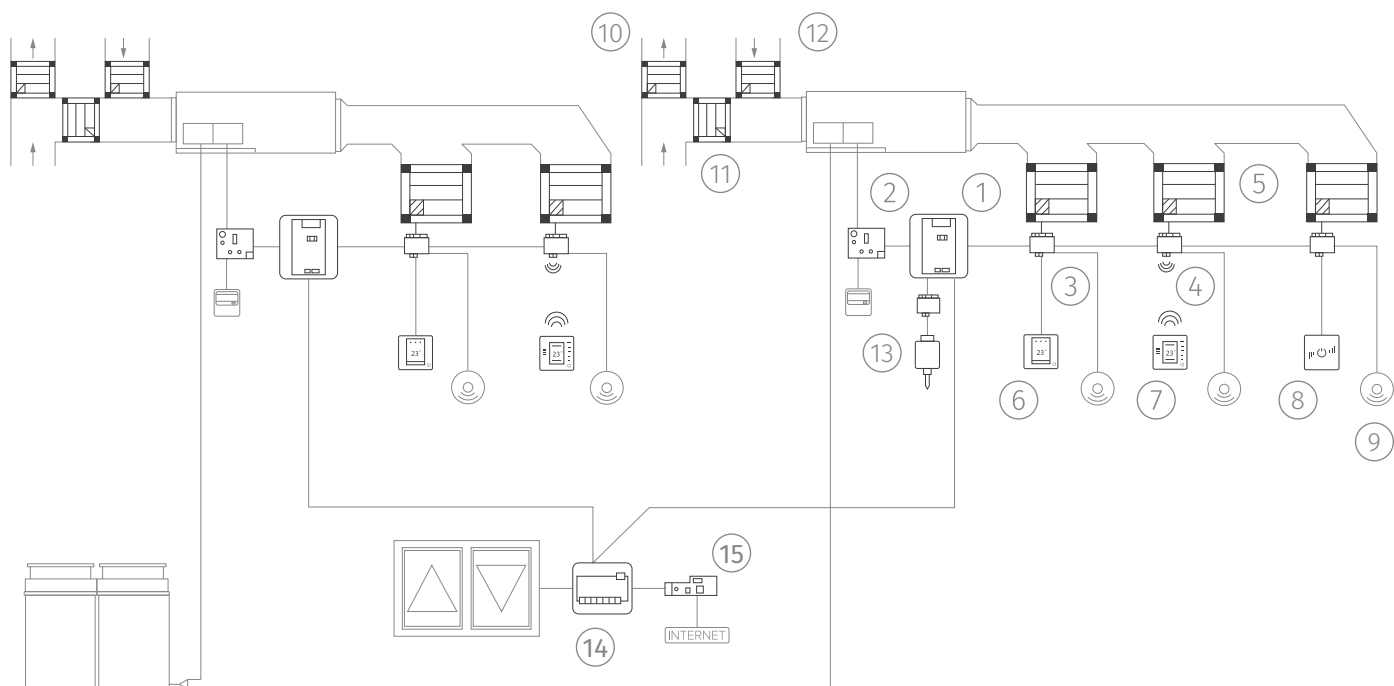

2 sistemas integrados con equipos Inverter zonificados, combinados con recuperación de calor y comunicaciones vía Webservice Airzone Cloud para 5 zonas.

	REFERENCIAS	DESCRIPCIÓN	UNIDADES	P/U	TOTAL	
1	AZDI6IBPRO32	Central de sistema Innobus Pro32 32Z	2	220 €	440 €	pág. 147
2	AZX6QADAPT[XXX]	Pasarela de comunicaciones[marca]-Airzone	2	150 €	300 €	pág. 138
3	AZDI6MZZONC	Módulo de zonificación 32Z cable	3	40 €	120 €	pág. 148
4	AZDI6MZZONR*	Módulo de zonificación 32Z radio	2	55 €	110 €	pág. 148
5	CPRC[ANCHO][ALTO]MTE	Compuerta motorizada rectangular de conducto[ancho]x[alto]	5	150 €	750 €	pág. 101
6	AZDI6BLUEFACEC[B/N]	Tto. dist. inteligente color Airzone Blueface 32Z [blanco/negro]	2	138 €	276 €	pág. 134
7	AZDI6THINKR[B/N]*	Tto. dist. monocromo Airzone Think 32Z radio [blanco/negro]	2	158 €	316 €	pág. 135
8	AZDI6LITEC[B/N]*	Tto. dist. Airzone Lite 32Z cable [blanco/negro]	1	81 €	81 €	pág. 136
9	CO2 o DP	Detector CO2 o Detector de presencia (no suministrado por Airzone)	-	-	-	-
10	CPRC_CC1	Compuerta motorizada Airzone de circulación	2	150 €	300 €	pág. 101
11	CPRC_CV1	Compuerta motorizada Airzone de ventilación CV1	2	150 €	300 €	pág. 101
12	CPRC_CV2	Compuerta motorizada Airzone de ventilación CV2	2	150 €	300 €	pág. 101
13	AZDI6EXTTEMP	Sonda de temperatura exterior 32Z Airzone	1	99 €	99 €	pág. 150
14	AZDI6CCV	Módulo de control de ventilación Innobus Pro32	1	119 €	119 €	pág. 141
15	AZX6WEBSCLLOUD[C/R]	Webserver Airzone Cloud [cableado Ethernet/WiFi]	1	150 €	150 €	pág. 137
TOTAL					3.661 €	

* Consulta disponibilidad.

Compatible con toda la difusión motorizada Airzone. Ver página 98.

TARIFA SISTEMAS DISTRIBUIDOS

ACUAZONE E INNOBUS PRO32



1. CENTRAL DE SISTEMAS

REFERENCIA	DESCRIPCIÓN	P.V.P.
AZDI6ACUAZONE	Central de sistema Acuazone 32Z	220 €
AZDI6BPRO32	Central de sistema Innobus Pro32 32Z	220 €

2. INTERFACES DE USUARIO DE ZONA

REFERENCIA	DESCRIPCIÓN	P.V.P.
AZDI6BLUEFACEC[B/N]	Tto. dist. inteligente color Airzone Blueface 32Z [blanco/negro]	138 €
AZDI6THINKC[B/N]	Tto. dist. monocromo Airzone Think 32Z cable [blanco/negro]	112 €
AZDI6THINKR[B/N]*	Tto. dist. monocromo Airzone Think 32Z radio [blanco/negro]	158 €
AZDI6LITEC[B/N]*	Tto. dist. Airzone Lite 32Z cable [blanco/negro]	81 €
AZDI6LITER[B/N]*	Tto. dist. Airzone Lite 32Z radio [blanco/negro]	124 €

*Consulta disponibilidad.

3. INTERFACES DE USUARIO CENTRALIZADAS

REFERENCIA	DESCRIPCIÓN	P.V.P.
AZX6WEBSCLLOUD[C/R]	Webserver Airzone Cloud [cableado Ethernet/WiFi]	150 €
AZX6SMASSTERC[B/G]*	Controlador Supermaestro Airzone [blanco/gris]	150 €

*Consulta disponibilidad.

4. ELEMENTOS DEL SISTEMA

4.1. PARA EQUIPOS ZONIFICADOS

REFERENCIA	DESCRIPCIÓN	P.V.P.
AZX6QADAPT[XXX]	Pasarela de comunicaciones [marca]-Airzone	150 €
AZX6ACUACP[XXX]	Pasarela de aerotermia [marca]-Airzone	150 €
AZX6FANCOILZ	Pasarela de comunicaciones de zonificación fancoil 3V-Airzone	95 €
AZX6010VOLT SZ	Pasarela de comunicaciones Fancoil 0-10V conductos-Airzone	150 €
AZX6ELECTROME C	Pasarela de comunicaciones Equipo Electromecánico Airzone	150 €
AZDI6MZZONC	Módulo de zonificación 32Z cable	40 €
AZDI6MZZONR*	Módulo de zonificación 32Z radio	55 €

*Consulta disponibilidad.

Sustituye [XXX] por las siglas según la marca del equipo:

DAI = Daikin HIT = Hitachi RPI LGE = LG PAN = Panasonic
 FUJ = Fujitsu HI2 = Hitachi RAD MEL = Mitsubishi Electric SAM = Samsung
 HAI = Haier KAY = Kaysun MHI = Mitsubishi Heavy TOS = Toshiba



CENTRAL AIRZONE ACUAZONE



PASARELA DE COMUNICACIONES



TERMOSTATO AIRZONE BLUEFACE



TERMOSTATO AIRZONE THINK



TERMOSTATO AIRZONE LITE

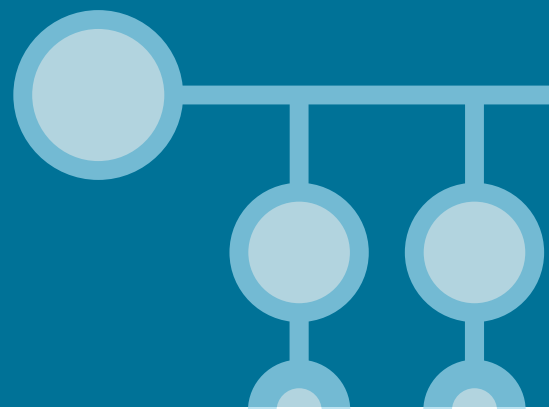

4.2. PARA EQUIPOS INDIVIDUALES

REFERENCIA	DESCRIPCIÓN	P.V.P.
AZDI6MC[XXX]C	Módulo pasarela [marca] 32Z Airzone cable	150 €
AZDI6MC[XXX]R*	Módulo pasarela [marca] 32Z Airzone radio	180 €
AZDI6MCIFRC	Módulo pasarela infrarrojo 32Z cable	80 €
AZDI6MCIFRR*	Módulo pasarela infrarrojo 32Z radio	110 €
AZDI6MCFANC	Módulo pasarela fancoil 32Z Airzone cable	85 €
AZDI6MCFANR*	Módulo pasarela fancoil 32Z Airzone radio	115 €

* Consulta disponibilidad.

Reemplaza [xxx] por el código correspondiente en la pág. 92.

5. MÓDULOS DE CONTROL

REFERENCIA	DESCRIPCIÓN	P.V.P.
AZDI6CCV	Módulo de control de ventilación Innobus Pro32	119 €
AZX6CCP	Módulo de control de producción	160 €
AZX6KNX	Pasarela de integración KNX-Airzone	150 €
AZX6BACNET*	Pasarela de integración BACnet-Airzone	150 €
AZDI6OUTPUT8	Módulo de control de elementos radiantes 32Z Airzone	119 €
AZASONDTEMP	Sonda de temperatura 32Z empotrada	45 €
AZDI6EXTTEMP	Sonda de temperatura exterior 32Z Airzone	99 €

* Consulta disponibilidad.

6. ACCESORIOS

REFERENCIA	DESCRIPCIÓN	P.V.P.
AZX6POWER	Fuente de alimentación supletoria	50 €
AZX6CABLEBUS100	Cable bus Airzone (2x0,5+2x0,22) 100 m	50 €
AZX6CABLEBUS10	Cable bus Airzone (2x0,5+2x0,22) 10 m	9,23 €
AZX6CABLEBUS500	Cable bus Airzone (2x0,5+2x0,22) 500 m	299 €
AZX6CABLEBUSHF	Cable bus libre de halógenos Airzone (2x0,5+2x0,22) 100 m	100 €
AZX6CABLERN100	Cable RN Airzone (2x0,75) 100 m	50€
AZX6CABLERNHF	Cable RN libre de halógenos Airzone (2x0,75) 100 m	94 €

7. DIFUSIÓN MOTORIZADA

Visita la lista de precios en la página 98.

8. DIFUSIÓN AIRQ

Visita la lista de precios en la página 116.



WEBSERVER
AIRZONE CLOUD



MÓDULO
PASARELA



MÓDULO DE
ZONIFICACIÓN



MÓDULO DE CONTROL DE
ELEMENTOS RADIANTES



PASARELA DE
INTEGRACIÓN KNX

CONTROLADORES AIRZONE UNO

AIRZONE UNO

Es habitual que en **instalaciones centralizadas** de aire acondicionado tengamos una zona en particular que requiera un control independiente o en la que deseemos renovar el control de nuestros equipo de fancoil.

Aunque la solución óptima pase por los sistemas de control integral Airzone, **una solución muy sencilla y apropiada para el control independiente de una sola zona** son los controladores Airzone Uno, o bien mediante una central que controla una compuerta motorizada o mediante un fancoil y al que se conecta un termostato intuitivo y moderno.

De esta forma, se podrá controlar la temperatura de una zona de forma independiente al resto, otorgándole además un plus de diseño y confort a su instalación.

AIRZONE UNO

REFERENCIA	DESCRIPCIÓN	P.V.P.
AZUN6SUNOTHCB[B/N]	Airzone Uno Monozona con termostato Airzone Think cable [blanco/negro]	152 €
AZUN6SUNOTHCB[B/N]	Airzone Uno Monozona con termostato Airzone Think radio [blanco/negro]	228 €
AZUN6FC3VLBF[B/N]	Airzone Uno Fancoil 3 Vel. con termostato Airzone Blueface [blanco/negro]	218 €
AZUN6FC3VELTHCB[B/N]	Airzone Uno Fancoil 3 Vel. con termostato Airzone Think cable [blanco/negro]	152 €
AZUN6FC3VELTHCB[B/N]	Airzone Uno Fancoil 3 Vel. con termostato Airzone Think radio [blanco/negro]	228 €
AZUN6FC010BFB[B/N]	Airzone Uno Fancoil 0-10 Volts con termostato Airzone Blueface [blanco/negro]	218 €
AZUN6FC010VTHCB[B/N]	Airzone Uno Fancoil 0-10 Volts con termostato Airzone Think cable [blanco/negro]	152 €
AZUN6FC010VTHCB[B/N]	Airzone Uno Fancoil 0-10 Volts con termostato Airzone Think radio [blanco/negro]	228 €



Consulta disponibilidad.



WEBSERVER PARA EQUIPOS INDIVIDUALES

Gracias a las comunicaciones con equipos de climatización Inverter/VRF desarrolladas por Airzone, hemos creado un elemento que permite el **control de equipos individuales** a través de Apps para móviles y tablets desde cualquier parte.

Además, estos accesorios para equipos de aire acondicionado disponen de la posibilidad de conectar un termostato Airzone, por lo que incluso podría agregar termostatos fijos de pared.



REFERENCIA	DESCRIPCIÓN	P.V.P.
AZX6WSERVERDAI	Webserver para equipos Daikin-Airzone	150 €
AZX6WSERVERFUJ	Webserver para equipos Fujitsu-Airzone	150 €
AZX6WSERVERHAI	Webserver para equipos Haier-Airzone	150 €
AZX6WSERVERHIT	Webserver para equipos Hitachi RPI-Airzone	150 €
AZX6WSERVERKAY	Webserver para equipos Kaysun-Airzone	150 €
AZX6WSERVERLGE	Webserver para equipos LG-Airzone	150 €
AZX6WSERVERMEL	Webserver para equipos Mitsubishi Electric-Airzone	150 €
AZX6WSERVERMHI	Webserver para equipos Mitsubishi Heavy-Airzone	150 €
AZX6WSERVERPAN	Webserver para equipos Panasonic-Airzone	150 €
AZX6WSERVERSAM	Webserver para equipos Samsung-Airzone	150 €
AZX6WSERVERTOS	Webserver para equipos Toshiba-Airzone	150 €



Consulta disponibilidad según marca.



DIFUSIÓN MOTORIZADA

La línea de productos de Airzone se completa con su gama de difusión motorizada, una línea de fabricación nacional, referente en el sector de la climatización por su diseño y funcionamiento.

ESTA GAMA OFRECE UN GRAN ABANICO DE POSIBILIDADES PARA LA REGULACIÓN DEL AIRE EN CUALQUIER TIPO DE PROYECTO DE CLIMATIZACIÓN

La motorización Airzone ha sido desarrollada por el equipo de I+D para un uso exclusivo en los sistemas Airzone, de forma que se garantice un óptimo rendimiento y un correcto control del flujo del aire en las instalaciones de climatización.

El producto estrella dentro de la gama es la rejilla inteligente Airzone® (patente n.º ES 2267346) que además de regular el caudal de aire posibilita la configuración de la dirección del aire en diferentes grados de inclinación para evitar la estratificación en modo calor y conseguir una difusión adecuada tanto en modo frío como calor.

TARIFA DIFUSIÓN DE AIRE MOTORIZADA

P/N ANCHO/ALTO: cm 3dígitos COLOR: Blanco-B Aluminio-A
 FIJACIÓN: Clip-K Tornillo-T Pestillo-P
 REGULACIÓN: Todo/Nada-T 2x1 impulsión y retorno integrado en la misma rejilla-2 Aire mínimo-A
 MOTORIZACIÓN: Según tipo

REJILLAS MOTORIZADAS

RINT - REJILLA TRIPLE INTELIGENTE

P/N [MODELO][ANCHO][ALTO][COLOR][FIJACIÓN] MRE

mm	200	250	300	350	400	450	500	600	700	800
100	148 €	150 €	143 €	153 €	146 €	160 €	153 €	157 €	174 €	179 €
150	151 €	153 €	146 €	156 €	150 €	164 €	157 €	161 €	181 €	186 €
200	153 €	156 €	159 €	161 €	164 €	169 €	172 €	176 €	187 €	193 €

RIC - REJILLA INTELIGENTE DE LAMA CURVA

P/N [MODELO][ANCHO][ALTO][COLOR] TMRE

mm	200	250	300	350	400	450	500	600	700	800
100	140 €	141 €	134 €	142 €	135 €	144 €	140 €	143 €	157 €	161 €
150	143 €	144 €	136 €	145 €	137 €	150 €	143 €	144 €	161 €	164 €
200	144 €	146 €	147 €	148 €	150 €	153 €	155 €	156 €	161 €	165 €

RSDR, RSDV, RDHV, RLC1, RLC2, RL00, RLQ1, RLQ2, RLOV, RLQV - REJILLA + COMPUERTA MOTORIZADA

P/N [MODELO][ANCHO][ALTO][COLOR][FIJACIÓN] M [REGULACIÓN] E

mm	200	250	300	350	400	450	500	600	700	800	900	1000
100	140 €	141 €	134 €	142 €	135 €	148 €	140 €	142 €	157 €	161 €	170 €	182 €
150	142 €	144 €	136 €	145 €	137 €	150 €	142 €	144 €	161 €	164 €	176 €	185 €
200	144 €	146 €	147 €	148 €	150 €	153 €	155 €	156 €	164 €	167 €	179 €	189 €
250	148 €	149 €	151 €	153 €	154 €	156 €	157 €	160 €	167 €			
300	151 €	154 €	156 €	157 €	159 €	160 €	162 €	164 €	170 €			

Para otras alturas consulta. RLQV y RLOV disponible a partir de 400 mm de anchura.

Disponibles para alturas de 100, 150 y 200 mm.

Precios para aluminio anodizado (A). Para lacado blanco (B) RAL9010 incremento 5%.



RINT



RIC



REJILLA COMPUERTA MOTORIZADA

+



DEFLECTOR

**RSDR, RSDV, RDHV, RLC1, RLC2, RL00, RLQ1, RLQ2, RLOV, RLQV -
REJILLA + COMPUERTA MOTORIZADA 2x1**

P/N [MODELO][ANCHO][ALTO][COLOR][FIJACIÓN] M2E

mm	400	500	600	700	800	900	1000
100	146 €	151 €	153 €	170 €	176 €	189 €	200 €
150	148 €	153 €	154 €	176 €	179 €	192 €	204 €
200	161 €	165 €	167 €	179 €	182 €	197 €	207 €
250	165 €	168 €	169 €	182 €	185 €	200 €	210 €
300	169 €	171 €	175 €	185 €	189 €	204 €	214 €

DIFUSORES MOTORIZADOS

DCPL - DIFUSOR CIRCULAR DE PLACA MOTORIZADA

P/N [MODELO][DIÁMETRO][COLOR] MTE

Ø mm	200	250	300	350
PRECIO	185 €	192 €	198 €	217 €

DFCU - DIFUSOR CUADRADO CON PLENUM AISLADO MOTORIZADO

P/N [MODELO][LADO][COLOR] PAM

LADO mm	150	225	300	375
PRECIO	149 €	156 €	163 €	170 €

DFCI - DIFUSOR CIRCULAR CON PLENUM AISLADO MOTORIZADO

P/N [MODELO][DIÁMETRO][COLOR] PAM

Ø mm	150	200	250	300	350
PRECIO	142 €	144 €	151 €	157 €	177 €



+



REJILLA COMPUERTA
MOTORIZADA 2x1 Y DEFLECTOR



DCPL



+



DFCU Y PLENUM



+



DFCI Y PLENUM

DIFUSORES ROTACIONALES MOTORIZADOS

DRPL - DIFUSOR ROTACIONAL CON PLENUM AISLADO MOTORIZADO PARA TECHO MODULAR

DRPC - DIFUSOR ROTACIONAL PLACA CIRCULAR CON PLENUM AISLADO MOTORIZADO PARA TECHO CONTINUO

P/N [MODELO][ELEMENTOS] BPAM [COMPUERTA]

ELEMENTOS	12	16	20	30	36	48
COMPUERTA 200	280 €	285 €	289 €	304 €	310 €	329 €
COMPUERTA 250	286 €	290 €	295 €	309 €	316 €	334 €

DRPT - DIFUSOR ROTACIONAL TEGULAR CON PLENUM AISLADO MOTORIZADO PARA TECHO MODULAR

P/N [MODELO][ELEMENTOS] BPAM [COMPUERTA]

ELEMENTOS	12	16	20	30	36	48
COMPUERTA 200	289 €	294 €	298 €	313 €	319 €	338 €
COMPUERTA 250	295 €	299 €	304 €	318 €	325 €	343 €

DRPR - DIFUSOR ROTACIONAL PLACA RECTANGULAR CON PLENUM AISLADO MOTORIZADO PARA TECHO MODULAR

P/N [MODELO][ELEMENTOS] BPAM [COMPUERTA]

ELEMENTOS	26	36
COMPUERTAS 200	481 €	486 €
COMPUERTAS 250	492 €	496 €

DRTC - DIFUSOR ROTACIONAL PLACA CUADRADA CON PLENUM AISLADO MOTORIZADO PARA TECHO CONTINUO

P/N [MODELO][K*][ELEMENTOS] BPAM [COMPUERTA]

mm	ELEMENTOS	8	10	12	16	20	30	36	48
595x595	COMPUERTA 250			286 €	290 €	295 €	309 €	316 €	334 €
	COMPUERTA 200			280 €	285 €	289 €	304 €	310 €	329 €
495x495	COMPUERTA 200					279 €	294 €	300 €	
395x395	COMPUERTA 200			260 €	265 €				
295x295	COMPUERTA 150	245 €	247 €						

[K*]: 595x595-Nada 495x495-5 395x395-4 295x295-3.



DRPL



DRPC



DRPT



DRPR



DRTC

COMPUERTAS MOTORIZADAS

CPRC - COMPUERTA MOTORIZADA RECTANGULAR DE CONDUCTO

P/N [MODELO][ANCHO][ALTO][COLOR] MTE

mm	200	250	300	350	400	450	500	600	700	800	900	1000
100	136 €	137 €	138 €	140 €	141 €	144 €	146 €	147 €	150 €	154 €	157 €	162 €
150	138 €	140 €	141 €	142 €	144 €	147 €	148 €	150 €	151 €	156 €	160 €	163 €
200	141 €	142 €	144 €	146 €	147 €	150 €	151 €	153 €	154 €	157 €	161 €	164 €
250		146 €	147 €	148 €	150 €	153 €	154 €	156 €	155 €			
300			150 €	151 €	154 €	155 €	156 €	157 €	160 €			
350				156 €	157 €	159 €	160 €	162 €				
400					162 €	163 €	164 €	165 €				
450						170 €	171 €					

CPRR - COMPUERTA MOTORIZADA DE REJILLA (RSDR, RSDV,RLC1,RLC2,RL00, RL0V, RLQV, RLQ1, RLQ2, RDHV).

P/N [MODELO][ANCHO][ALTO][COLOR] MTE

mm	200	250	300	350	400	450	500	600	700	800	900	1000
100	132 €	134 €	135 €	137 €	138 €	140 €	142 €	143 €	147 €	150 €	153 €	158 €
150	135 €	137 €	138 €	139 €	140 €	143 €	145 €	147 €	148 €	152 €	156 €	159 €
200	134 €	139 €	140 €	142 €	143 €	147 €	148 €	149 €	150 €	153 €	157 €	160 €
250		142 €	147 €	145 €	147 €	149 €	150 €	152 €	151 €			
300			142 €	148 €	150 €	151 €	152 €	153 €	156 €			
350				152 €	153 €	154 €	156 €	158 €				
400					158 €	159 €	160 €	161 €				
450						167 €	168 €					

CPCC - COMPUERTA MOTORIZADA CIRCULAR DE CONDUCTO CON MECANISMO DE REGULACIÓN

P/N [MODELO][DIÁMETRO] MTE

Ø mm	100	125	150	160	200	250	300	350
PRECIO	133 €	134 €	135 €	134 €	136 €	141 €	145 €	148 €

Deflector sólo disponible para alturas 100, 150 y 200 mm.



CRRR

+



DEFLECTOR



CPRC



CPCC MOTORIZADA

ACCESORIOS

BYRE/BYCO - COMPUERTA DE SOBREPRESIÓN (BYPASS) RECTANGULAR

P/N [MODELO][ANCHO][ALTO]

mm	300x200	400x150	400x200	600x150	500x250	600x300
CAUDAL (m ³ /h)	900	900	1400	1800	2000	3000
PRECIO	43 €	43 €	46 €	61 €	61 €	71 €

BYCI - COMPUERTA DE SOBREPRESIÓN (BYPASS) CIRCULAR

P/N [MODELO][DIÁMETRO]

Ø mm	300	400	500	600	700
CAUDAL (m ³ /h)	600	800	1000	1500	2000
PRECIO	37 €	39 €	41 €	43 €	61 €

Para caudales superiores contacte con nuestra oficina técnica: gabinete.tecnico@airzone.es

BYIN - COMPUERTA DE SEGURIDAD

P/N [MODELO][ANCHO][ALTO]

mm	200x150	200x100
CAUDAL (m ³ /h)	450	350
PRECIO	30 €	28 €

CABLE RN

REFERENCIA	AZX6CABLERN100	AZX6CABLERNHF
PRECIO	50 €	94 €



BYRE/BYCO



BYCI



BYIN



CABLE RN

MTINT/KITPREINSTALAC - MOTOR INTELIGENTE/KIT PREINSTALACIÓN

REFERENCIA	MTINT	KITPREINSTALAC
PRECIO	116 €	3 €

RINT - REJILLA DOBLE DE PREINSTALACIÓN

P/N [MODELO][ANCHO][ALTO][COLOR][FIJACIÓN]XRX

mm	200	250	300	350	400	450	500	600	700	800
100	32 €	34 €	27 €	37 €	30 €	44 €	37 €	41 €	58 €	63 €
150	35 €	37 €	30 €	40 €	34 €	48 €	41 €	45 €	65 €	70 €
200	37 €	40 €	43 €	45 €	48 €	53 €	56 €	60 €	71 €	77 €

L AG - LARGUERO DE CHAPA GALVANIZADA PARA MARCO DE MONTAJE DE REJILLAS

P/N L [LONGITUD] AG

mm	75	100	150	200	250	300	350	400	450	500	600	700	800	900	1000
PRECIO	0,40 €	0,40 €	0,60 €	0,70 €	0,80 €	1 €	1,20 €	1,40 €	1,50 €	1,60 €	2 €	2,30 €	2,60 €	3 €	3,30 €



KIT PREINSTALACIÓN



MOTOR INTELIGENTE



REJILLA PREINSTALACIÓN



L AG



AT HOME

HAZ DE TU CASA TU HOGAR

El sistema AT Home ofrece soluciones prácticas de automatización que permiten simplificar la instalación requerida.

Este sistema traslada el concepto de control de la climatización por zonas al control de otras funciones como iluminación, persianas motorizadas y cualquier otro elemento que requiera funciones de encendido y apagado.

AT HOME ES AUTOMATIZACIÓN RESIDENCIAL
PARA TODOS.



FUNCIONES DEL SISTEMA

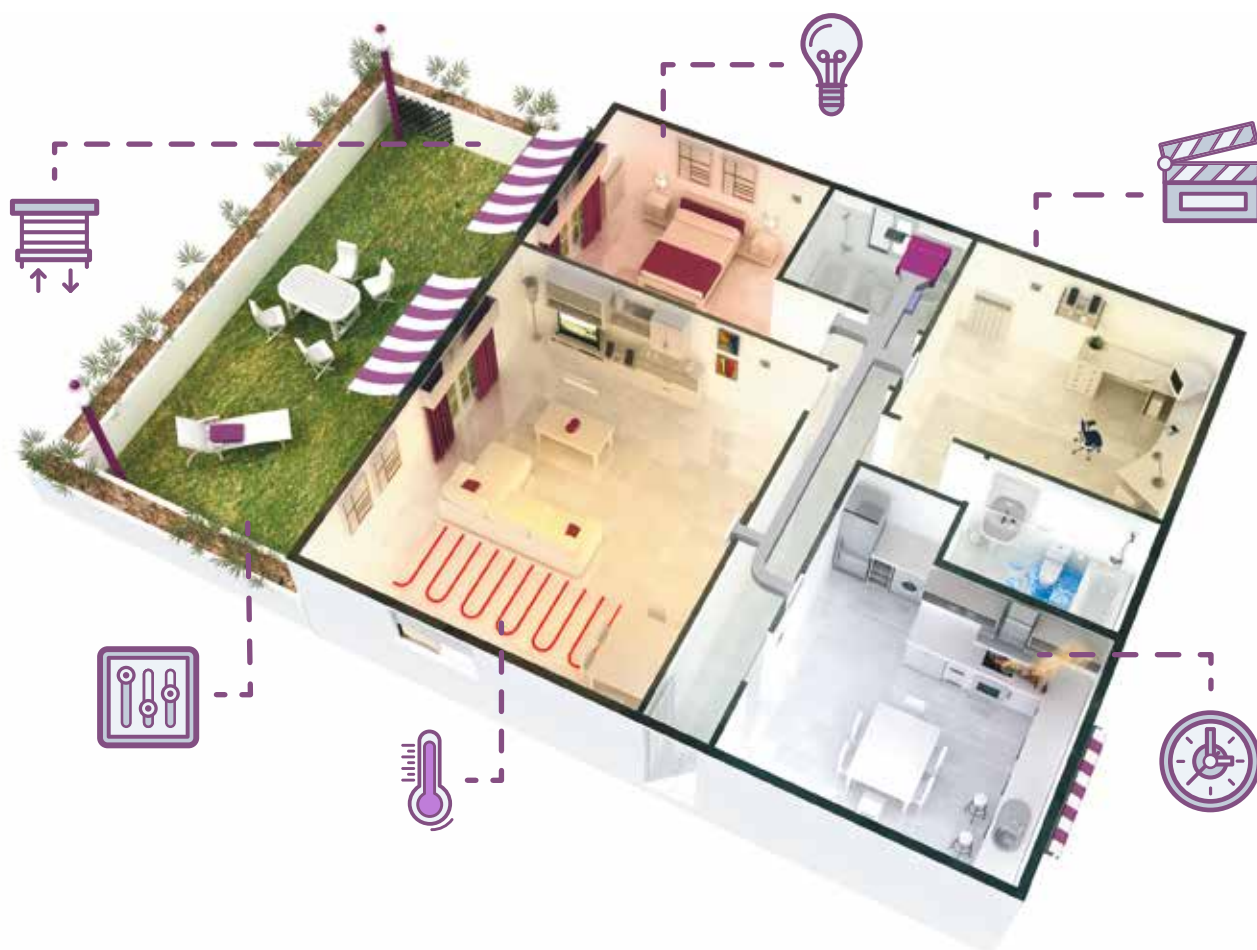

Consigue la mayor eficiencia para tu hogar

Nuestras interfaces permiten controlar el sistema de manera manual, automática (mediante programaciones horarias) o combinada (a través de las escenas personalizables por el usuario). Esto permite realizar las siguientes funciones:

- Reducir el consumo ajustando los intervalos de uso del sistema a los horarios óptimos
- Realizar una simulación de presencia
- Adecuar el funcionamiento del sistema a los usos personalizados de cada usuario
- Gestionar hasta 32 zonas con un máximo de 4 elementos por función (iluminación, persianas y accionamientos genéricos)
- En climatización, controlar un máximo de 16 motorizaciones por zona

Es un sistema completamente cableado, con topología distribuida y compatible con todas las pasarelas de comunicaciones Airzone®. Conseguimos mejorar la eficiencia en instalaciones hidrónicas mediante el control de las velocidades del fancoil, de los equipos de producción (bomba de calor, caldera, etc.) y de los elementos de distribución (bombas, válvulas, etc.).

CONTROL DE ILUMINACIÓN

Este sistema dispone de dos módulos de control que permiten realizar las funciones de encendido, apagado y regulación (dimmer) de la iluminación tanto de manera local como remota o mediante pulsadores convencionales, así como el control de las tomas de alimentación. La regulación dimmer está disponible tanto para luminarias resistivas como 1-10V.

Con AT Home, el control de la iluminación es muy sencillo:

- Enciende o apaga las luces desde el control de cada zona
- Realiza programaciones diarias y semanales
- Configura escenas combinando la iluminación con otras instalaciones

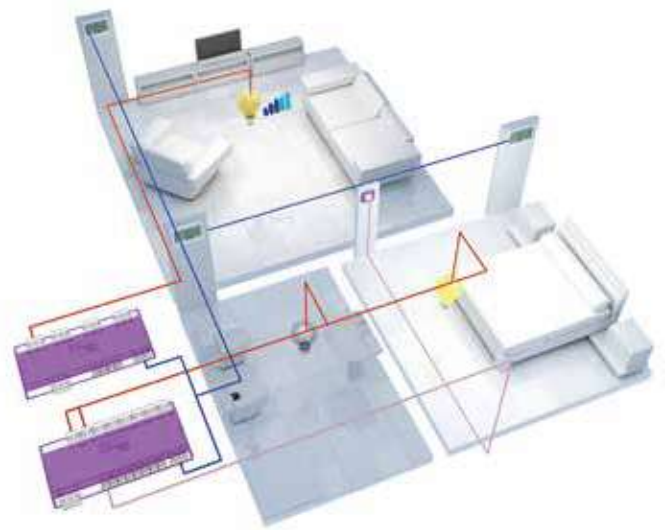

El control de la iluminación del inmueble con AT Home permite conseguir un verdadero ahorro energético y económico.

ESQUEMAS DE CONEXIÓN

CONEXIÓN IOR8

Control de iluminación y tomas de fuerza

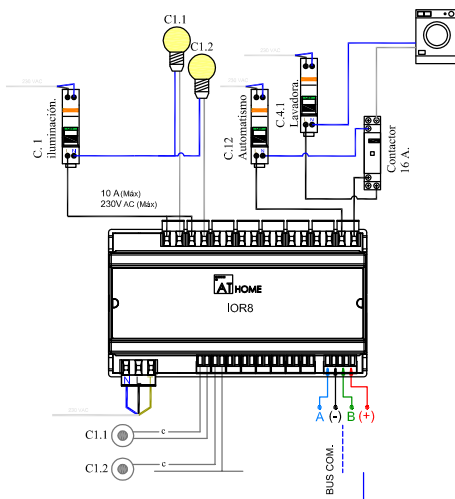

CONEXIÓN DIM4

Iluminación regulada mediante control 230V

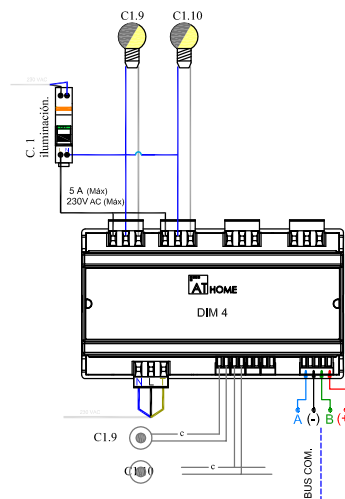

CONEXIÓN DIM4FLUO

Iluminación regulada mediante control 1-10V

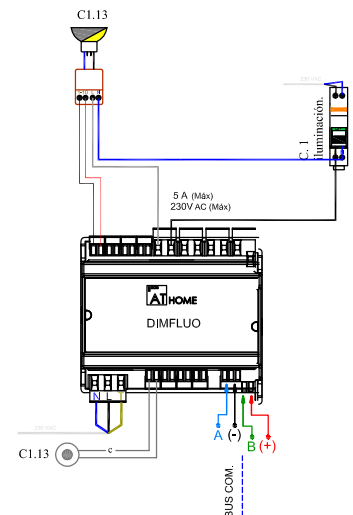

PERSIANAS **MOTORIZADAS**

El sistema AT Home puede controlar el accionamiento de todas las persianas y toldos motorizados del inmueble de forma independiente o agrupada. Este control puede realizarse desde cualquier estancia de forma local o remota a través de sus interfaces o mediante pulsadores convencionales.

Asimismo, es posible combinar la apertura y cierre de las persianas con el control de la iluminación permitiendo realizar simulaciones de presencia para aumentar la seguridad del hogar, gestionar las cargas térmicas o simplemente por privacidad.

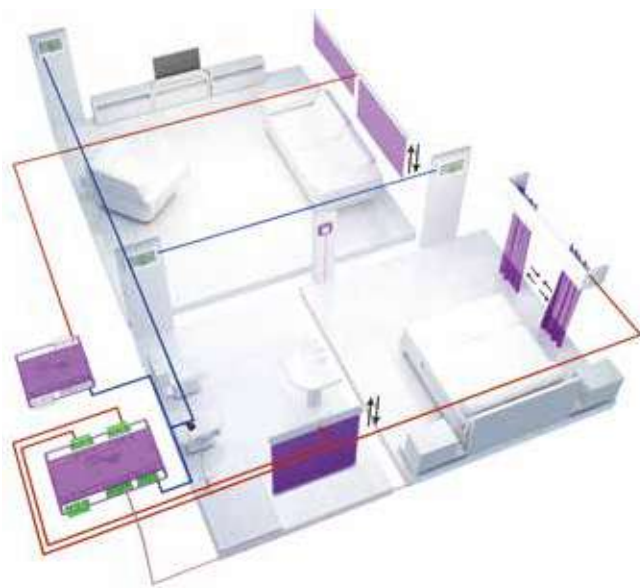

ESQUEMAS DE CONEXIÓN

CONEXIÓN PER1

Control de persianas motorizadas

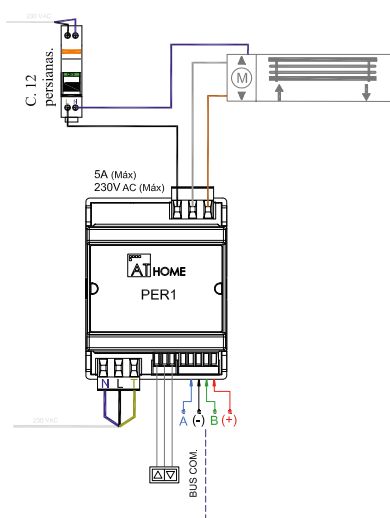

CONEXIÓN PER2

Control de persianas motorizadas

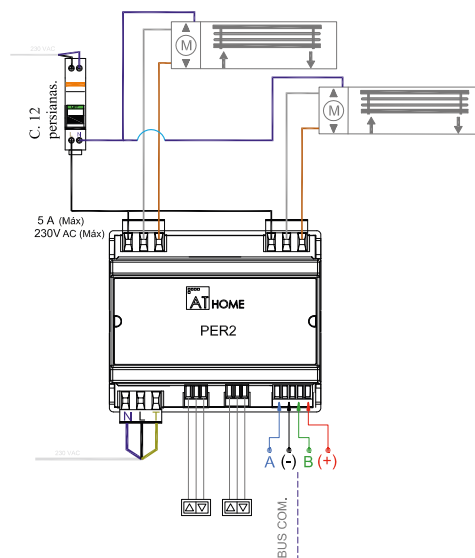

CONTROL DE CLIMATIZACIÓN

El sistema AT Home realiza el control por zonas de las distintas instalaciones de climatización de la instalación (equipos Inverter, hidrónicos o elemento radiante, entre otros) a través de sus interfaces táctiles.

Gracias a la pasarela de comunicaciones Airzone® es posible realizar una completa y perfecta integración entre los equipos Inverter y el sistema de automatización AT Home. Esto optimiza el funcionamiento del equipo y permite ver y elegir los modos de funcionamiento de las instalaciones (frío, calor, ventilación y stop) así como las temperaturas de consigna.

En el caso de instalaciones hidrónicas, el sistema dispone de módulos de control de fancoil de conductos e individuales y módulos de accionamiento de electroválvulas y de bombas de recirculación.



ESQUEMAS DE CONEXIÓN

CONEXIÓN OR8
Control de climatización
(Radiación hidráulica-eléctrica)

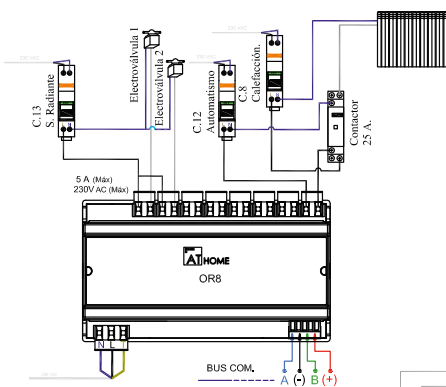

CONEXIÓN CLIMA-FC
Control de centralización y fancoil
(2 tubos)

Ejemplo de conexión: producción de agua caliente desde caldera independiente para etapa radiante

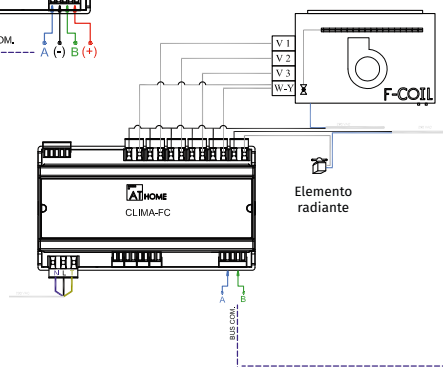

CONEXIÓN CLIMAIAZ
Control de climatización
(Expansión directa)

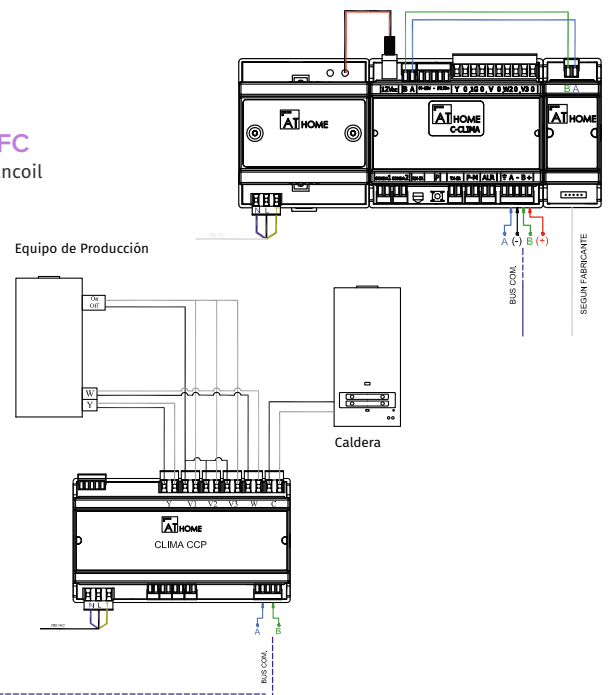

TARIFA AT HOME

SISTEMAS DE AUTOMATIZACIÓN RESIDENCIAL

INTERFACES

REFERENCIAS	DESCRIPCIÓN	PRECIOS
TMZONEPADGS[B/G]	Zonepad gráfico a color maestro con termostato [blanco/gris]	220 €
TMZONEPADGE[B/G]*	Zonepad gráfico a color maestro empotrado con termostato [blanco/gris]	250 €
ZOZONEPADGS[B/G]	Zonepad gráfico a color de zona con termostato [blanco/gris]	220 €
ZOZONEPADGE[B/G]*	Zonepad gráfico a color de zona empotrado con termostato [blanco/gris]	250 €
TMZONEPAD[B/G]	Zonepad maestro con termostato [blanco/gris]	165 €
ZOZONEPAD[B/G]	Zonepad de zona con termostato [blanco/gris]	165 €
TMZONEPADEM[B/G]*	Zonepad maestro empotrado con termostato [blanco/gris]	198 €
ZOZONEPADEM[B/G]*	Zonepad de zona empotrado con termostato [blanco/gris]	198 €
GRAPHICING7[B/G]**	Pantalla gráfica a color de 7" [blanco/gris]	1100 €

*Consulta disponibilidad. Cajas de empotrar homologadas compatibles con fijación por tornillo: Solera 362 (100x100 mm), Jangar 2174 (100x100 mm), IDE CT110 (100x100 mm), Fematel C35 (100x100 mm).

**Montaje en caja de derivación estándar de 200x130x60 mm con tapa atornillable (Vilaplana ref.557 0 equivalente).

ILUMINACIÓN

REFERENCIAS	DESCRIPCIÓN	PRECIOS
IOR8	8 entradas digitales / 8 salidas a relé (10A)	212 €
DIM4	4 entradas digitales / 4 salidas reguladas (5A)	250 €
DIM4FLUO	4 entradas digitales / 4 salidas reguladas en tensión 0-10V	250 €

PERSIANAS

REFERENCIAS	DESCRIPCIÓN	PRECIOS
PER1	Módulo de control de 1 persiana con entrada de pulsador	127,60 €
PER2	Módulo de control de 2 persianas con 2 entradas de pulsador	156,60 €

COMUNICACIONES

REFERENCIAS	DESCRIPCIÓN	PRECIOS
WEBSERVERDIN	Servidor Web de comunicaciones TCP/IP	324 €

PASARELAS

REFERENCIAS	DESCRIPCIÓN	PRECIOS
USBPCDINATH	Pasarela de configuración USB para SW CONFIGHOME	100 €



ZONEPAD GRÁFICO



GRAPHICPAD

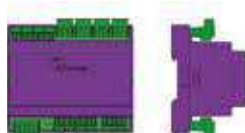

DIM4FLUO

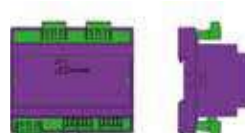

PER 2

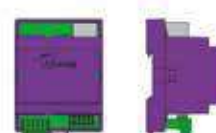

WEBSERVER

CLIMATIZACIÓN Y CALEFACCIÓN

REFERENCIAS	DESCRIPCIÓN	PRECIOS
CLIMAI AZ	Central de control de unidades AA	210 €
CLIMAF C	Central de control de unidades fancoil	165 €
CLIMACCP	Central de control de unidades centralizadas de producción	180 €
CLIMAMLIPL	Módulo local para control de rejilla motorizada	68,25 €
OR8	8 salidas a relé (10A) para control de elementos radiantes o techo frío	150,65 €

ACCESORIOS

REFERENCIAS	DESCRIPCIÓN	PRECIOS
AZX6CABLEBUS100	Cable bus apantallado AT HOME (2X0.5+2X0.22). Rollo 100 m	50 €
AZX6POWER	Fuente de alimentación	50 €

PACKS ALARMAS TÉCNICAS MULTIFUNCIÓN

REFERENCIAS	DESCRIPCIÓN	PRECIOS
SECMATSCSB	Premium pack: central alarmas técnicas multifunción 8 zonas + módulo de voz + caja metálica con cierre de llave + batería 7A + pantalla táctil retroiluminada blanco con marcación numérica y avisador sonoro	399 €
SECMATSCSG	Premium pack: central alarmas técnicas multifunción 8 zonas + módulo de voz + caja metálica con cierre de llave + batería 7A + pantalla táctil retroiluminada gris con marcación numérica y avisador sonoro	399 €
SECMATSATB	Basic pack: central alarmas técnicas multifunción 8 zonas + módulo de voz + pantalla táctil retroiluminada blanco con marcación numérica y avisador sonoro	349 €
SECMATSATG	Basic pack: central alarmas técnicas multifunción 8 zonas + módulo de voz + pantalla táctil retroiluminada gris con marcación numérica y avisador sonoro	349 €
TECSECMATSB	Pantalla táctil retroiluminada blanco con marcación numérica y avisador sonoro para central alarma técnicas multifunción	125 €
TECSECMATSG	Pantalla táctil retroiluminada gris con marcación numérica y avisador sonoro para central alarma técnicas multifunción	125 €
BATAL7	Batería 7A	24,15 €
SIRAL	Sirena interior	33,60 €
GTWATHGE	Pasarela de comunicaciones para centrales GE serie CSX75, hasta 24 zonas	150 €
SECDH	Detector de humo	44,10 €
SECDF	Detector de fuego	44,10 €
SECGAS	Detector de gas	111,30 €
SECDV	Detector volumétrico	31,50 €
SECDI	Detector de inundación	58,80 €



PASARELA DE CONFIGURACIÓN



CLIMAI AZ

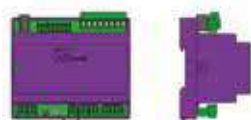

CABLE BUS



TECLADO DE CONTROL



PACK PREMIUM



AIRQ

DIFUSIÓN DE AIRE

AirQ es la gama de difusión de Airzone, una línea completa formada por rejillas, difusores y accesorios, ideales para instalaciones de climatización. Su facilidad de instalación y su acabado sencillo y contemporáneo, son las principales señas de identidad de AirQ.

Fabricada íntegramente en España, esta amplia gama ofrece productos de alta calidad a precios accesibles, tanto en entornos residenciales como terciarios.

LA SOLUCIÓN PERFECTA PARA TUS
PROYECTOS DE CLIMATIZACIÓN



AIRQ

DIFUSIÓN DE AIRE

La línea de difusión de aire AirQ ofrece rejillas, difusores y accesorios para completar las instalaciones de climatización y calefacción por aire acondicionado.



CALIDAD

Elementos de difusión fabricados en nuestras propias instalaciones, con la ingeniería y acabado propios de Airzone. El equilibrio entre calidad y precio que necesitas para tus instalaciones.

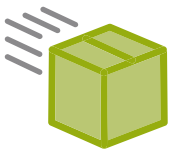

PLAZO DE ENTREGA EXCEPCIONAL

Nuestras instalaciones permiten que tus pedidos habituales de difusión AirQ salgan en muy poco tiempo y puedas completar tus instalaciones rápidamente.



PENSADOS PARA SER MÁS SENCILLOS

Nuestra filosofía de hacer productos sencillos de instalar está también presente en la línea AirQ. Notarás las mejoras en diseño que incorporamos continuamente.



GAMA COMPLETA

Porque puedes elegir el producto que más te convenga según las características de la vivienda u oficina y las necesidades de tu cliente.



PRODUCTO CON ALTO GRADO DE INGENIERÍA

Bajo la premisa de una mejora continua en el diseño de sus elementos de difusión Airzone aún las técnicas más innovadoras en su desarrollo, trabajando en estrecha colaboración con los grupos de investigación de Mecánica de Fluidos y Diseño de Proyectos Eficientes de la Universidad de Málaga. La caracterización de la gama de difusión AirQ se ha obtenido empleando conjuntamente técnicas experimentales y técnicas de dinámica de fluidos computacional (CFD).

EXPERIMENTACIÓN

Se utiliza una técnica no intrusiva basada en el efecto de **la dispersión de la luz** (Mie-Scattering).

La visualización se logra iluminando con un láser la vena de aire fluida impulsada por el elemento de difusión en la que se inyecta una emulsión de aire y aceite vegetal.

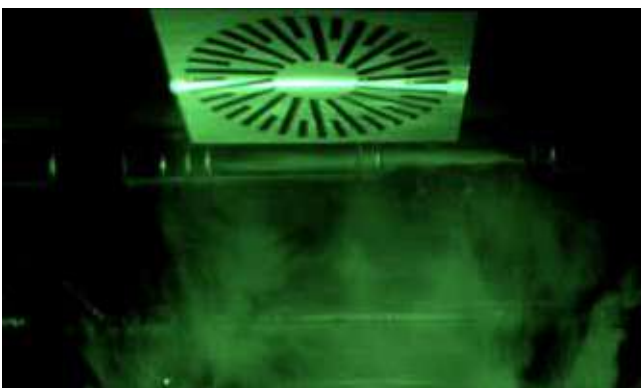

DINÁMICA DE FLUIDOS COMPUTACIONAL

La técnica CFD permite evaluar de forma cuantitativa las variables más significativas (temperatura, velocidad, intensidad turbulenta, etc.) y visualizar de forma detallada los patrones de las mismas en un entorno virtual. En la fase inicial de diseño de los elementos de difusión esta técnica se convierte en un auténtico banco de pruebas que agiliza su diseño.

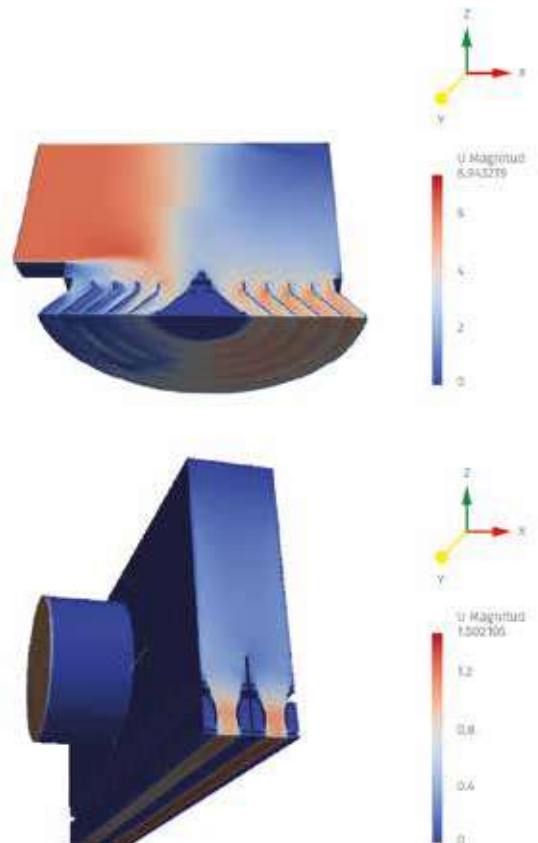

TARIFA AIRQ

REJILLAS

P/N [MODELO][ANCHO][ALTO][COLOR][FIJACIÓN][REGULACIÓN]

ANCHO/ALTO: cm con 3 dígitos COLOR: Blanco-B Aluminio-A

FIJACIÓN: Clip-K Tornillo-T Pestillo-P REGULACIÓN: Con regulación-RT Regulación 2x1-R2 Sin regulación-X

REJILLAS DE IMPULSIÓN

RTHV - REJILLA DOBLE DEFLEXIÓN HORIZONTAL-VERTICAL DE IMPULSIÓN CON REGULACIÓN POR TORNILLO

mm	200	250	300	350	400	450	500	600	700	800
100	17 €	19 €	21 €	23,90 €	25,90 €	27,80 €	30,10 €	37,10 €	43,60 €	47,90 €
150	19,70 €	22,10 €	24,60 €	27,90 €	30,50 €	33 €	35,20 €	44,29	52,30 €	57,70 €
200	22,90 €	25,90 €	28,90 €	32,90 €	35,90 €	38,90 €	42,40 €	52,90 €	62,70 €	69,20 €

RDHV - REJILLA DOBLE DEFLEXIÓN HORIZONTAL-VERTICAL DE IMPULSIÓN

mm	200	250	300	350	400	450	500	600	700	800	900	1000
100	9,70 €	10,80 €	11,90 €	13,80 €	14,90 €	16,10 €	17,50 €	22,50 €	24,70 €	27 €	29,80 €	32,90 €
150	11,20 €	12,80 €	14,20 €	16,40 €	17,90 €	19,30 €	21,10 €	27,20 €	30,10 €	33,10 €	36,30 €	40,30 €
200	13,50 €	15,30 €	17,10 €	19,80 €	21,60 €	23,50 €	25,80 €	33,50 €	37,10 €	40,80 €	44,70 €	49,70 €
250		18,30 €	20,60 €	23,80 €	26,10 €	28,30 €	31,20 €	40,90 €	46,90 €	50,10 €	54,70 €	60,90 €
300			23,80 €	27,40 €	30,10 €	32,80 €	36,20 €	47,40 €	52,80 €	58,30 €	63,70 €	71 €
350				30,10 €	33,20 €	36,20 €	40,10 €	52,70 €	58,80 €	65 €	70,90 €	79,10 €
400					37,20 €	40,60 €	45 €	59,30 €	66,20 €	73,20 €	79,70 €	89,20 €
450						44 €	48,80 €	64,60 €	72,20 €	79,80 €	87 €	97,20 €
500							53,60 €	71 €	79,40 €	87,90 €	95,60 €	107 €
600								82,80 €	92,80 €	102,80 €	111,80 €	125,20 €

RDHV+R - REJILLA DOBLE DEFLEXIÓN HORIZONTAL-VERTICAL DE IMPULSIÓN CON REGULACIÓN

mm	200	250	300	350	400	450	500	600	700	800	900	1000
100	20,90 €	22,90 €	24,90 €	27,90 €	30 €	32 €	34,40 €	41,50 €	43,20 €	44,90 €	49,10 €	53,80 €
150	25 €	27,60 €	30,20 €	33,70 €	36,30 €	38,80 €	41,80 €	50,60 €	52,40 €	55 €	60 €	65,80 €
200	29,80 €	33 €	36,20 €	40,30 €	43,50 €	46,70 €	50,40 €	61,30 €	64,20 €	66,80 €	72,80 €	79,90 €
250		33,90 €	37,30 €	41,50 €	44,90 €	48,30 €	52,20 €	63,70 €	71,80 €	77,10 €	84 €	92,30 €
300			42,70 €	47,50 €	51,40 €	55,30 €	59,90 €	73,20 €	81,20 €	89 €	96,80 €	106,50 €
350				52,60 €	57,10 €	61,50 €	66,60 €	81,70 €	90,40 €	99,30 €	108 €	118,80 €
400					63,60 €	68,60 €	74,40 €	91,30 €	101,20 €	111,10 €	120,70 €	133 €
450						73,90 €	81,10 €	99,70 €	110,50 €	121,50 €	131,90 €	145,30 €

Precios para aluminio anodizado (A). Para lacado blanco (B) RAL9010 incremento 10%.



RTHV



RDHV

+



COMPUERTA REGULACIÓN

RDHV 2x1+R - REJILLA DOBLE DEFLEXIÓN HORIZONTAL-VERTICAL DE IMPULSIÓN Y RETORNO CON REGULACIÓN

mm	400	500	600	700	800	900	1000
100	25,40 €	29,80 €	37 €	41,10 €	45,20 €	49,90 €	55 €
150	31,10 €	36,70 €	45,40 €	50,60 €	55,80 €	61,40 €	67,80 €
200	37,80 €	44,70 €	55,50 €	61,90 €	68,40 €	75,10 €	82,90 €
250	43,50 €	51,60 €	64,30 €	73,20 €	79,30 €	86,80 €	96,10 €
300	50,20 €	59,50 €	74,40 €	83,10 €	91,90 €	100,40 €	111,10 €
350	55,80 €	66,40 €	83,10 €	92,90 €	102,70 €	112,30 €	124,30 €
400	62,50 €	74,50 €	93,20 €	104,20 €	115,30 €	125,90 €	139,50 €

RLC1/RLC2 - REJILLA LAMA CURVA

mm	200	250	300	350	400	450	500	600	700	800	900	1000
100	11,20 €	11,90 €	12,80 €	13,60 €	14,30 €	15,10 €	15,90 €	17,50 €	19,10 €	20,60 €	22,10 €	23,80 €
150	12,50 €	13,50 €	14,50 €	15,60 €	16,50 €	17,50 €	18,50 €	20,60 €	22,60 €	24,60 €	26,60 €	28,60 €
200	13,80 €	15 €	16,30 €	17,50 €	18,70 €	19,90 €	21,20 €	23,60 €	26,10 €	28,50 €	31 €	33,50 €
250		20,10 €	21,80 €	23,70 €	25,40 €	27,20 €	28,90 €	32,50 €	36 €	39,60 €	43,20 €	46,70 €
300			24 €	26,10 €	28 €	30,10 €	32,10 €	36,30 €	40,40 €	44,50 €	48,50 €	52,60 €
350				28,70 €	31 €	33,30 €	35,60 €	40,30 €	44,90 €	49,60 €	54,20 €	58,90 €
400					33,70 €	36,20 €	38,80 €	44,10 €	49,20 €	54,40 €	59,60 €	64,70 €
450						39,20 €	42 €	47,80 €	53,50 €	59,20 €	65 €	70,70 €
500							45,20 €	51,50 €	57,80 €	64,10 €	70,30 €	76,60 €
600								55,80 €	64,20 €	69,40 €	76,30 €	86,26 €

RLC1+R/RLC2+R - REJILLA LAMA CURVA CON REGULACIÓN

mm	200	250	300	350	400	450	500	600	700	800	900	1000
100	19,60 €	21 €	22,50 €	23,90 €	25,30 €	26,80 €	28,20 €	31,10 €	34,10 €	37 €	39,90 €	42,70 €
150	22,80 €	24,60 €	26,40 €	28,20 €	30,10 €	31,80 €	33,70 €	37,40 €	41 €	44,60 €	48,30 €	51,90 €
200	26 €	28,10 €	30,40 €	32,50 €	34,70 €	37 €	39,10 €	43,50 €	47,90 €	52,30 €	56,70 €	62,20 €
250		38,60 €	41,70 €	44,90 €	48 €	51,10 €	54,20 €	60,50 €	66,70 €	73 €	79,20 €	85,50 €
300			46,60 €	50,10 €	53,70 €	57,30 €	60,90 €	68,00 €	75,20 €	82,30 €	89,50 €	96,60 €
350				55,60 €	59,70 €	63,70 €	67,70 €	75,80 €	83,90 €	91,90 €	100 €	108 €
400					65,40 €	69,90 €	74,30 €	83,30 €	92,30 €	101,20 €	110,20 €	119,20 €
450						75 €	80,90 €	90,80 €	100,70 €	110,60 €	120,50 €	130,30 €



RDHV 2x1+R

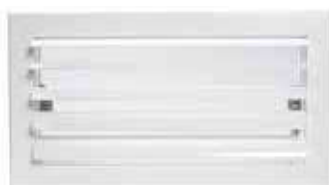

RLC1/RLC2

+



COMPUERTA REGULACIÓN

REJILLAS DE RETORNO

RSDV* - REJILLA SIMPLE DEFLEXIÓN VERTICAL DE RETORNO

mm	200	250	300	350	400	450	500	600	700	800	900	1000
100	8,40 €	9,10 €	9,90 €	10,50 €	11,30 €	11,80 €	12,80 €	14,90 €	16,40 €	17,80 €	19,10 €	21,30 €
150	9,50 €	10,20 €	11,20 €	11,90 €	13 €	13,80 €	14,80 €	17,70 €	19,50 €	21,20 €	22,70 €	25,50 €
200		11,70 €	12,90 €	13,80 €	14,90 €	15,90 €	17,20 €	20,50 €	22,70 €	24,70 €	26,30 €	29,90 €
250			15,90 €	17,10 €	18,50 €	19,70 €	21,50 €	26,10 €	28,60 €	31,30 €	33,30 €	41,90 €
300				19 €	20,60 €	21,90 €	24 €	29,10 €	32,20 €	35,20 €	37,40 €	43 €
350					22,70 €	24,20 €	26,60 €	32,40 €	35,70 €	39,20 €	41,50 €	47,80 €
400						26,50 €	29 €	35,60 €	39,30 €	43,10 €	45,50 €	52,60 €
450							31,50 €	38,70 €	42,70 €	46,90 €	49,60 €	57,50 €
500								42 €	46,50 €	51 €	53,80 €	62,40 €
600								48,45	53,60 €	58,70 €	62 €	72,20 €

RSDV+R* - REJILLA SIMPLE DEFLEXIÓN VERTICAL DE RETORNO CON REGULACIÓN

mm	200	250	300	350	400	450	500	600	700	800	900	1000
100	17,60 €	18,90 €	20,50 €	21,80 €	23,40 €	24,70 €	26,30 €	30 €	32,90 €	35,80 €	38,40 €	42,10 €
150	20,70 €	22,40 €	24,30 €	26 €	27,80 €	29,50 €	31,50 €	36 €	39,60 €	43,20 €	46,40 €	51,10 €
200		26,20 €	28,30 €	30,30 €	32,50 €	34,50 €	36,90 €	42,30 €	46,60 €	50,80 €	54,40 €	60,20 €
250			35,70 €	38,30 €	41,10 €	43,70 €	46,80 €	54 €	59,30 €	64,70 €	69,40 €	76,80 €
300				43 €	46,20 €	49 €	52,70 €	60,90 €	67 €	73,10 €	78,30 €	86,90 €
350					51,40 €	54,60 €	58,70 €	68 €	74,70 €	81,60 €	87,30 €	97 €
400					56,40 €	60 €	64,60 €	74,90 €	82,40 €	89,90 €	96,20 €	107,10 €
450						64,40 €	70,40 €	81,80 €	90 €	98,30 €	105,10 €	117,10 €

RRFR - REJILLA DE RETORNO PORTAFILTRO

mm	200	250	300	350	400	450	500	600	700	800	900	1000
100	29,17 €	31,43 €	33,69 €	35,95 €	38,21 €	40,47 €	42,73 €	47,44 €	51,96 €	56,48 €	61 €	65,52 €
150	32,44 €	35,23 €	38,02 €	40,81 €	43,60 €	46,39 €	49,18 €	55,07 €	60,65 €	66,23 €	71,81 €	77,39 €
200	36,28 €	39,69 €	43,10 €	46,51 €	49,92 €	53,32 €	56,73 €	63,96 €	70,78 €	77,60 €	84,41 €	91,23 €
250		43,49 €	47,43 €	51,37 €	55,31 €	59,25 €	63,19 €	71,59 €	79,47 €	87,35 €	95,23 €	103,11 €
300			52,51 €	57,07 €	61,62 €	66,18 €	70,74 €	80,49 €	89,60 €	98,72 €	107,83 €	116,94 €
350				61,93 €	67,02 €	72,11 €	77,20 €	88,12 €	98,29 €	108,47 €	118,64 €	128,82 €
400					73,33 €	79,04 €	84,75 €	97,01 €	108,42 €	119,83 €	131,25 €	142,66 €
450						84,97 €	91,20 €	104,64 €	117,11 €	129,59 €	142,06 €	154,53 €
500							98,51 €	113,29 €	127,00 €	140,71 €	154,42 €	168,13 €
600								129,82 €	145,82 €	161,83 €	177,83 €	193,84 €

También disponible para falso techo modular 595x595mm. Precio 129,82€

*Esta rejilla está disponible con o sin filtro. Ver página 131 de Accesorios.

Precios para aluminio anodizado (A). Para lacado blanco (B) RAL9010 incremento 10%.



RSDV

+



COMPUERTA REGULACIÓN



RRFR

RRLG* - REJILLA RETORNO LAMA GRANDE FIJA

mm	200	250	300	350	400	450	500	600	700	800	900	1000
100	10,40 €	11,20 €	12,10 €	12,90 €	13,80 €	14,60 €	15,40 €	17,20 €	18,80 €	20,60 €	22,20 €	24 €
150	11,80 €	12,90 €	14 €	15,10 €	16,30 €	17,40 €	18,50 €	20,80 €	23,10 €	25,20 €	27,50 €	29,80 €
200	13,30 €	14,60 €	16,10 €	17,40 €	18,70 €	20,20 €	21,60 €	24,40 €	27,10 €	29,90 €	32,70 €	35,40 €
250		19,90 €	21,90 €	24 €	26 €	28 €	30 €	34 €	38,10 €	42,10 €	46,10 €	50,20 €
300			24,30 €	26,70 €	29 €	31,30 €	33,70 €	38,40 €	43,10 €	47,80 €	52,40 €	57,20 €
350				30 €	32,70 €	35,30 €	38 €	43,40 €	48,60 €	54 €	59,40 €	64 €
400					35,70 €	38,70 €	41,70 €	47,70 €	53,70 €	59,60 €	65,60 €	71,70 €
450						42,10 €	45,40 €	52 €	58,70 €	65,30 €	72 €	78,60 €
500							49,10 €	56,40 €	63,80 €	71 €	78,30 €	85,60 €
600								65,20 €	73,70 €	82,40 €	90,90 €	99,60 €

RSDR* - REJILLA SIMPLE DEFLEXIÓN HORIZONTAL DE RETORNO

mm	200	250	300	350	400	450	500	600	700	800	900	1000
100	7 €	7,50 €	8 €	8,50 €	9,10 €	9,60 €	10,10 €	11,90 €	13 €	14 €	14,80 €	16,60 €
150	8,20 €	9 €	9,70 €	10,40 €	11,10 €	11,80 €	12,70 €	15,20 €	16,70 €	18,20 €	19,40 €	21,80 €
200	9,70 €	10,60 €	11,40 €	12,40 €	13,20 €	14,10 €	14,90 €	18,10 €	19,90 €	21,60 €	23 €	26,10 €
250		14,70 €	16,10 €	17,40 €	18,70 €	20,10 €	21,40 €	26,40 €	29 €	31,70 €	33,70 €	38,40 €
300			18 €	19,60 €	21 €	22,60 €	24,10 €	29,80 €	32,90 €	35,90 €	38 €	43,60 €
350				22 €	23,90 €	25,60 €	27,40 €	34,20 €	37,70 €	41,20 €	43,80 €	50,20 €
400					26,20 €	28,10 €	30,10 €	37,60 €	41,50 €	45,40 €	48,10 €	55,30 €
450						31 €	33,30 €	41,70 €	46,10 €	50,60 €	53,70 €	61,80 €
500							35,80 €	45,10 €	49,90 €	54,70 €	57,90 €	66,80 €
600								52,70 €	58,40 €	64,10 €	67,90 €	78,50 €

RSDR+R* - REJILLA SIMPLE DEFLEXIÓN HORIZONTAL DE RETORNO CON REGULACIÓN

mm	200	250	300	350	400	450	500	600	700	800	900	1000
100	15,30 €	16,50 €	17,70 €	18,80 €	20,10 €	21,20 €	22,50 €	25,60 €	27,90 €	30,40 €	32,40 €	35,60 €
150	18,40 €	20,10 €	21,60 €	23,10 €	24,70 €	26,20 €	27,80 €	32 €	35,10 €	38,20 €	41 €	45,10 €
200	21,80 €	23,70 €	25,50 €	27,40 €	29,30 €	31 €	32,90 €	38 €	41,70 €	45,30 €	48,60 €	53,60 €
250		30 €	32,40 €	34,80 €	37,30 €	39,70 €	42 €	49 €	53,90 €	58,70 €	62,90 €	69,60 €
300			36,70 €	39,30 €	42 €	44,80 €	47,60 €	55,50 €	61 €	66,50 €	71,20 €	79 €
350				44,30 €	47,40 €	50,50 €	53,70 €	62,80 €	69,10 €	75,40 €	80,80 €	89,70 €
400					52,20 €	55,70 €	59,10 €	69,30 €	76,30 €	83,20 €	89 €	99 €
450						60,40 €	65,10 €	76,50 €	84,20 €	92 €	98,50 €	109,60 €

*Esta rejilla está disponible con o sin filtro. Ver página 131 de Accesorios.



RRLG



RSDR

+



COMPUERTA REGULACIÓN

RSDF - REJILLA SIMPLE DEFLEXIÓN HORIZONTAL DE RETORNO LAMA FIJA 45°

mm	200	250	300	350	400	450	500	600	700	800	900	1000
100	9,05 €	9,73 €	10,46 €	11,13 €	11,91 €	12,59 €	13,27 €	15,14 €	16,54 €	18 €	26,64 €	29,88 €
150	10,40 €	11,39 €	12,33 €	13,27 €	14,25 €	15,19 €	16,23 €	18,73 €	20,70 €	22,58 €	34,92 €	39,24 €
200	11,96 €	13,11 €	14,31 €	15,50 €	16,59 €	17,84 €	18,99 €	22,11 €	24,45 €	26,79 €	41,40 €	46,98 €
250		18 €	19,77 €	21,54 €	23,25 €	25,02 €	26,74 €	31,42 €	34,91 €	38,39 €	60,66 €	69,12 €
300			22 €	24,09 €	26,01 €	27,93 €	30,07 €	35,48 €	39,54 €	43,54 €	68,40 €	78,48 €

RRET - REJILLA RETICULAR PARA TECHOS MODULARES

MODELO	PRECIO
RRET	60 €

Solo disponible en color blanco.

RTE1/ RTE2 - REJILLA DE RETORNO PARA TECHOS MODULARES

mm	300x300	300x600	600x600
PRECIO	24,30 €	38,30 €	65,10 €

RTAE - REJILLA LAMA GRANDE TOMA AIRE EXTERIOR CON MALLA ANTIPÁJAROS

mm	200	250	300	350	400	450	500	600	700	800	900	1000
100	11,44 €	12,32 €	13,31 €	14,19 €	15,18 €	16,06 €	16,94 €	18,92 €	20,68 €	22,66 €	24,42 €	26,40 €
150	12,98 €	14,19 €	15,40 €	16,61 €	17,93 €	19,14 €	20,35 €	22,88 €	25,41 €	27,72 €	30,25 €	32,78 €
200	14,63 €	16,06 €	17,71 €	19,14 €	20,57 €	22,22 €	23,76 €	26,84 €	29,81 €	32,89 €	35,97 €	38,94 €
250		21,89 €	24,09 €	26,40 €	28,60 €	30,80 €	33 €	37,40 €	41,91 €	46,31 €	50,71 €	55,22 €
300			26,73 €	29,37 €	31,90 €	34,21 €	37,07 €	42,24 €	47,41 €	52,58 €	57,64 €	62,92 €
350				33 €	35,97 €	38,83 €	41,80 €	47,74 €	53,46 €	59,40 €	65,34 €	70,40 €
400					39,27 €	42,57 €	45,87 €	52,47 €	59,07 €	65,56 €	72,16 €	78,87 €
450						46,31 €	49,94 €	57,20 €	64,57 €	71,83 €	79,20 €	86,46 €
500							54,01 €	62,04 €	70,18 €	78,10 €	86,13 €	94,16 €
600								71,72 €	81,07 €	90,64 €	99,99 €	109,56 €

No disponible con compuerta regulación manual.

Precios para aluminio anodizado (A). Para lacado blanco (B) RAL9010 incremento 10%.



RSDF



RRET



RTE1/RTE2



RTAE

REJILLAS LINEALES

P/N [MODELO][ANCHO][ALTO][COLOR][FIJACIÓN][TERMINACIÓN]

ANCHO/ALTO: cm con 3 dígitos COLOR: Blanco-B Aluminio-A

FIJACIÓN: Clip-K Tornillo-T Pestillo-P TERMINACIÓN: Marco completo-X Terminal-T Izquierda-I Derecha-D Tramo central-C

RLOO - REJILLA LINEAL LAMA FIJA 0°

mm	200	250	300	350	400	450	500	600	700	800	900
100	11,10 €	12,10 €	13,30 €	14,70 €	15,40 €	16,50 €	17,60 €	19,80 €	21,90 €	24,20 €	26,40 €
150	13,20 €	14,70 €	16,30 €	17,80 €	19,40 €	21 €	22,50 €	25,70 €	28,70 €	31,90 €	35 €
200	15,20 €	17,30 €	19,30 €	21,30 €	23,30 €	25,40 €	27,40 €	31,50 €	35,50 €	39,60 €	43,70 €
250		22 €	24,80 €	27,50 €	30,30 €	33,20 €	35,90 €	41,50 €	47 €	52,60 €	58,10 €
300			28,10 €	31,40 €	34,70 €	38 €	41,30 €	48 €	54,50 €	61,10 €	67,70 €

mm	1000	1100	1200	1300	1400	1500	1600	1700	1800	1900	2000
100	28,50 €	31,35 €	34,20 €	37,05 €	39,90 €	42,75 €	45,60 €	48,45 €	51,30 €	54,15 €	57,00 €
150	38,10 €	41,91 €	45,72 €	49,53 €	53,34 €	57,15 €	60,96 €	64,77 €	68,58 €	72,39 €	76,20 €
200	47,70 €	52,47 €	57,24 €	62,01 €	66,78 €	71,55 €	76,32 €	81,09 €	85,86 €	90,63 €	95,40 €
250	63,60 €	69,96 €	76,32 €	82,68 €	89,04 €	95,40 €	101,76 €	108,12 €	114,48 €	120,84 €	127,20 €
300	74,30 €	81,73 €	89,16 €	96,59 €	104,02 €	111,45 €	118,88 €	126,31 €	133,74 €	141,17 €	148,60 €

RLOV - REJILLA LINEAL LAMA FIJA 0° CON DEFLEXIÓN VERTICAL

mm	200	250	300	350	400	450	500	600	700	800	900
100	10,01 €	12,51 €	15,02 €	17,52 €	20,02 €	21,45 €	22,88 €	25,74 €	28,47 €	31,46 €	34,32 €
150	12,61 €	15,76 €	18,92 €	22,07 €	25,22 €	27,30 €	29,25 €	33,41 €	37,31 €	41,47 €	45,50 €
200	15,15 €	18,93 €	22,72 €	26,50 €	30,29 €	33,02 €	35,62 €	40,95 €	46,15 €	51,48 €	56,81 €
250		24,62 €	29,54 €	34,47 €	39,39 €	43,16 €	46,67 €	53,95 €	61,10 €	68,38 €	75,53 €
300			33,83 €	39,47 €	45,11 €	49,40 €	53,69 €	62,40 €	70,85 €	79,43 €	88,01 €

mm	1000	1100	1200	1300	1400	1500	1600	1700	1800	1900	2000
100	37,05 €	40,76 €	44,46 €	48,17 €	51,87 €	55,58 €	59,28 €	62,99 €	66,69 €	70,40 €	74,10 €
150	49,53 €	54,48 €	59,44 €	64,39 €	69,34 €	74,30 €	79,25 €	84,20 €	89,15 €	94,11 €	99,06 €
200	62,01 €	68,21 €	74,41 €	80,61 €	86,81 €	93,02 €	99,22 €	105,42 €	111,62 €	117,82 €	124,02 €
250	82,68 €	90,95 €	99,22 €	107,48 €	115,75 €	124,02 €	132,29 €	140,56 €	148,82 €	157,09 €	165,36 €
300	96,59 €	106,25 €	115,91 €	125,57 €	135,23 €	144,89 €	154,54 €	164,20 €	173,86 €	183,52 €	193,18 €



RLOO



RLOV

RLQ1/RLQ2 - REJILLA LINEAL LAMA FIJA 15°

mm	200	250	300	350	400	450	500	600	700	800	900
100	11,20 €	12,30 €	13,50 €	14,60 €	15,70 €	16,70 €	17,90 €	20,10 €	22,20 €	24,50 €	26,70 €
150	13,40 €	14,90 €	16,50 €	18,10 €	19,70 €	21,30 €	22,80 €	26,00 €	29,20 €	32,30 €	35,40 €
200	15,40 €	17,50 €	19,50 €	21,60 €	23,70 €	25,70 €	27,80 €	31,90 €	36,10 €	40,20 €	44,30 €
250		21,80 €	24,60 €	27,30 €	30,10 €	32,80 €	35,60 €	41,10 €	46,70 €	52,20 €	57,60 €
300			28,00 €	31,20 €	34,50 €	37,70 €	41,00 €	47,50 €	54,10 €	60,60 €	67,20 €

mm	1000	1100	1200	1300	1400	1500	1600	1700	1800	1900	2000
100	28,90 €	31,79 €	34,68 €	37,57 €	40,46 €	43,35 €	46,24 €	49,13 €	52,02 €	54,91 €	57,80 €
150	38,70 €	42,57 €	46,44 €	50,31 €	54,18 €	58,05 €	61,92 €	65,79 €	69,66 €	73,53 €	77,40 €
200	48,40 €	53,24 €	58,08 €	62,92 €	67,76 €	72,60 €	77,44 €	82,28 €	87,12 €	91,96 €	96,80 €
250	63,10 €	69,41 €	75,72 €	82,03 €	88,34 €	94,65 €	100,96 €	107,27 €	113,58 €	119,89 €	126,20 €
300	73,70 €	81,07 €	88,44 €	95,81 €	103,18 €	110,55 €	117,92 €	125,29 €	132,66 €	140,03 €	147,40 €

RLQV - REJILLA LINEAL LAMA FIJA 15° CON DEFLEXIÓN VERTICAL

mm	200	250	300	350	400	450	500	600	700	800	900
100	11,20 €	12,30 €	13,50 €	14,60 €	20,41 €	21,71 €	23,27 €	26,13 €	28,86 €	31,85 €	34,71 €
150	13,40 €	14,90 €	16,50 €	18,10 €	25,61 €	27,69 €	29,64 €	33,80 €	37,96 €	41,99 €	46,02 €
200	15,40 €	17,50 €	19,50 €	21,60 €	30,81 €	33,41 €	36,14 €	41,47 €	46,93 €	52,26 €	57,59 €
250		21,80 €	24,60 €	27,30 €	39,13 €	42,64 €	46,28 €	53,43 €	60,71 €	67,86 €	74,88 €
300			28,00 €	31,20 €	44,85 €	49,01 €	53,30 €	61,75 €	70,33 €	78,78 €	87,36 €

mm	1000	1100	1200	1300	1400	1500	1600	1700	1800	1900	2000
100	37,57 €	41,33 €	45,08 €	48,84 €	52,60 €	56,36 €	60,11 €	63,87 €	67,63 €	71,38 €	75,14 €
150	50,31 €	55,34 €	60,37 €	65,40 €	70,43 €	75,47 €	80,50 €	85,53 €	90,56 €	95,59 €	100,62 €
200	62,92 €	69,21 €	75,50 €	81,80 €	88,09 €	94,38 €	100,67 €	106,96 €	113,26 €	119,55 €	125,84 €
250	82,03 €	90,23 €	98,44 €	106,64 €	114,84 €	123,05 €	131,25 €	139,45 €	147,65 €	155,86 €	164,06 €
300	95,81 €	105,39 €	114,97 €	124,55 €	134,13 €	143,72 €	153,30 €	162,88 €	172,46 €	182,04 €	191,62 €

REJILLAS LINEALES

Todas las rejillas disponibles en altura especial de 75 mm. El precio es igual que a la altura 100 mm.

Rejillas con paso de 50 mm disponibles hasta 2000 mm. Si el precio no está indicado, es el de la medida inmediatamente superior.

Para rejillas de longitud 200 a 2000 mm se fabrican en un solo tramo.

Para rejillas de medidas 2050 a 4000 mm combinar dos tramos con terminación a derecha y otra a izquierda seleccionando de entre las medidas disponibles con anchuras de 200 a 2000 mm.

Para rejillas de medidas superiores a 4000 mm, dispone de tramos intermedios disponibles en anchuras de 1500 y 2000 mm y todas las medidas entre 200 y 2000 mm terminales a derecha e izquierda.

Todas las rejillas lineales terminales son simétricas (terminación T) a excepción de las RLQ1 y las RLQV donde se diferencian entre terminación a derecha (D) y terminación a izquierda (I).

Los precios de las rejillas intermedias y tramos terminales tiene igual precio que la misma medida de rejilla de marco completo.

Precios para aluminio anodizado (A). Para lacado blanco (B) RAL9010 incremento 10%.



RLQ1/RLQ2



RLQV

REJILLAS LINEALES CON REGULACIÓN

P/N [MODELO][ANCHO][ALTO][COLOR][FIJACIÓN]
 ANCHO/ALTO: cm con 3 dígitos COLOR: Blanco-B Aluminio-A
 FIJACIÓN: Clip-K Tornillo-T Pestillo-P

RLOO+R - REJILLA LINEAL LAMA FIJA 0° CON REGULACIÓN

mm	200	250	300	350	400	450	500	600	700	800	900	1000
100	18,80 €	20,50 €	22,20 €	23,90 €	25,60 €	27,30 €	28,90 €	32,40 €	35,70 €	39,10 €	42,40 €	45,90 €
150	22,70 €	25,10 €	27,30 €	29,60 €	31,90 €	34,10 €	36,40 €	40,90 €	45,50 €	50 €	54,60 €	59,20 €
200	26,70 €	29,50 €	32,40 €	35,20 €	38,10 €	41 €	43,80 €	49,60 €	55,30 €	61 €	66,70 €	72,50 €
250		41,40 €	45,60 €	49,80 €	54 €	58,10 €	62,40 €	70,70 €	79,20 €	87,50 €	95,90 €	104,30 €
300			51,80 €	56,70 €	61,60 €	66,50 €	71,40 €	81,20 €	91 €	100,80 €	110,70 €	120,50 €

RLOV+R - REJILLA LINEAL LAMA FIJA 0° CON DEFLEXIÓN Y REGULACIÓN

mm	200	250	300	350	400	450	500	600	700	800	900	1000
100	15,11 €	18,89 €	22,67 €	26,44 €	30,22 €	32,25 €	34,18 €	38,34 €	42,27 €	46,36 €	50,32 €	54,45 €
150	18,86 €	23,58 €	28,29 €	33,01 €	37,72 €	40,40 €	43,15 €	48,61 €	54,11 €	59,57 €	65,10 €	70,63 €
200	22,55 €	28,18 €	33,82 €	39,45 €	45,09 €	48,62 €	52,02 €	59,05 €	65,95 €	72,88 €	79,81 €	86,81 €
250		39,43 €	47,32 €	55,20 €	63,09 €	68,06 €	73,17 €	83,15 €	93,30 €	103,28 €	113,33 €	123,38 €
300			54,01 €	63,01 €	72,01 €	77,90 €	83,79 €	95,60 €	107,35 €	119,13 €	131,01 €	142,79 €

RLQ1+R/RLQ2+R - REJILLA LINEAL LAMA FIJA 15° CON REGULACIÓN

mm	200	250	300	350	400	450	500	600	700	800	900	1000
100	21,10 €	22,90 €	24,80 €	26,70 €	28,60 €	30,50 €	32 €	36,20 €	40 €	43,60 €	47,40 €	51,20 €
150	25,40 €	28 €	30,50 €	33 €	35,50 €	38,10 €	40,60 €	45,70 €	50,80 €	55,80 €	60,90 €	66 €
200	29,80 €	32,90 €	36 €	39,30 €	42,60 €	45,70 €	48,90 €	55,30 €	61,70 €	68 €	74,40 €	80,80 €
250		41,30 €	45,40 €	49,60 €	53,80 €	57,90 €	62,10 €	70,40 €	78,70 €	87,20 €	95,40 €	103,80 €
300			51,60 €	56,50 €	61,30 €	66,20 €	71,10 €	80,90 €	90,60 €	100,30 €	110,10 €	119,80 €

RLQV+R - REJILLA LINEAL LAMA FIJA 15° CON DEFLEXIÓN VERTICAL Y REGULACIÓN

mm	200	250	300	350	400	450	500	600	700	800	900	1000
100	16,66 €	20,82 €	24,98 €	29,15 €	33,31 €	35,51 €	37,37 €	42,23 €	46,66 €	50,95 €	55,41 €	59,87 €
150	20,71 €	25,88 €	31,06 €	36,23 €	41,41 €	44,49 €	47,44 €	53,50 €	59,56 €	65,49 €	71,52 €	77,61 €
200	24,86 €	31,07 €	37,28 €	43,50 €	49,71 €	53,41 €	56,94 €	64,87 €	72,53 €	80,06 €	87,69 €	95,32 €
250		39,27 €	47,12 €	54,98 €	62,83 €	67,74 €	72,78 €	82,73 €	92,71 €	102,86 €	112,68 €	122,73 €
300			53,74 €	62,69 €	71,65 €	77,51 €	83,40 €	95,15 €	106,83 €	118,48 €	130,26 €	141,91 €

REJILLAS LINEALES CON REGULACIÓN

Todas las rejillas disponibles en altura especial de 75 mm. El precio es igual que a la altura 100 mm.



COMPUERTA REGULACIÓN

DIFUSORES

P/N [MODELO][DIÁMETRO][COLOR][REGULACIÓN]

DIÁMETRO: mm COLOR: Blanco-B Aluminio-A

REGULACIÓN: Sin regulación-X Puente y regulación-R Con cuello y regulación-C Plenum sin aislar-PS Plenum aislado-PA

DIFUSORES DE TECHO

DFCI - DIFUSOR CIRCULAR

Ø mm	DFCI+R	DFCI+C	DFCI+PS	DFCI+PA
150	37,70 €	38,80 €	62,70 €	72,70 €
200	44,30 €	45,60 €	71,80 €	83,80 €
250	53,80 €	55,40 €	86,60 €	100,60 €
300	63,30 €	65,20 €	101,10 €	114,10 €
350	78,60 €	81 €	126,20 €	142,20 €

DFCU - DIFUSOR CUADRADO

Ø mm	DFCU+R	DFCU+C	DFCU+PS	DFCU+PA
150	25 €	32,90 €	63 €	77 €
225	34,90 €	43 €	79,90 €	96,90 €
300	47,40 €	57,20 €	99,40 €	120,40 €
375	64,50 €	75 €	116,50 €	137,50 €

DQCI - DIFUSOR CIRCULAR

Ø mm	DQCI+R
150	20,70 €
200	21,80 €
250	27,60 €
300	41,10 €
350	58,20 €

DCPL/DCPL+R - DIFUSOR CIRCULAR INTEGRADO EN PLACA PARA TECHOS MODULARES

Ø mm	DCPL	DCPL+R	DCPL+PS	DCPL+PA
200	99,80 €	121,20 €	163 €	187,10 €
250	106,20 €	126,90 €	169,40 €	193,50 €
300	115,90 €	133,90 €	179,10 €	203,20 €
350	138,40 €	155,70 €	201,60 €	225,70 €

Solo disponible en color blanco

Precios para aluminio anodizado (A). Para lacado blanco (B) RAL9010 incremento 10%.



DFCI



DFCU



DQCI



DCPL/DCPL+R

DCPI/DCPI+R - DIFUSOR CIRCULAR DE PLACA DE INDUCCIÓN

Ø mm	DCPI	DCPI+PS	DCPI+PA
200	89,60 €	152,80 €	176,90 €
250	98,60 €	161,80 €	185,90 €
300	109,80 €	173 €	197,10 €

DIFUSORES LINEALES

P/N DFLI [VÍAS][LONGITUD][COLOR][FIJACIÓN]

VÍAS: 1 2 3 4 LONGITUD: mm con 5 dígitos COLOR: Blanco-B Aluminio-A

FIJACIÓN: Puente-X Plenum aislado-PA Plenum sin aislar-PS

DFLI+X - DIFUSOR LINEAL + PUENTE DE MONTAJE

mm	1000	1100	1200	1300	1400	1500	1600	1700	1800	1900	2000
1 VÍA	55,40 €	59,40 €	60,40 €	61,40 €	63,40 €	72,80 €	73,50 €	74,30 €	75,20 €	75,90 €	82,70 €
2 VÍAS	72,10 €	75,40 €	78,50 €	81,80 €	84,90 €	97,10 €	98,10 €	99,10 €	100,10 €	101,20 €	113 €
3 VÍAS	89,30 €	93,60 €	98,10 €	102,40 €	106,80 €	121,70 €	123 €	124,30 €	125,60 €	126,90 €	143,60 €
4 VÍAS	106,80 €	112,40 €	118 €	123,60 €	129,10 €	147,10 €	148,60 €	150,20 €	151,80 €	153,30 €	175 €

DFLI+PA - DIFUSOR LINEAL CON PLENUM AISLADO

mm	500	1000	1500	2000	2500	3000	3500	4000	4500	5000
1 VÍA	104,42 €	117,99 €	184,41 €	207,88 €	326,60 €	370,59 €	450,08 €	494,16 €	573,61 €	617,65 €
2 VÍAS	121,79 €	135,97 €	210,66 €	240,74 €	375,83 €	429,71 €	519,10 €	572,88 €	662,27 €	716,15 €
3 VÍAS	140,56 €	159,35 €	243,01 €	283,70 €	436,96 €	504,85 €	605,31 €	673,12 €	773,50 €	841,40 €
4 VÍAS	160,24 €	179,94 €	273,68 €	321,28 €	493,42 €	571,92 €	684,04 €	762,56 €	874,70 €	953,10 €

Sólo se fabrica en múltiplos de 500 mm.

DFLI+PS - DIFUSOR LINEAL CON PLENUM SIN AISLAR

mm	500	1000	1500	2000	2500	3000	3500	4000	4500	5000
1 VÍA	84,66 €	94,73 €	141,39 €	161,36 €	260,32 €	300,81 €	360,54 €	401,12 €	460,81 €	501,35 €
2 VÍAS	101,66 €	112,03 €	166,59 €	192,86 €	307,82 €	357,89 €	427,15 €	477,12 €	546,38 €	596,45 €
3 VÍAS	119,09 €	133,13 €	195,32 €	231,26 €	363,05 €	426,19 €	505,18 €	568,24 €	647,15 €	710,30 €
4 VÍAS	136,94 €	150,90 €	221,34 €	263,20 €	412,04 €	484,80 €	573,62 €	646,40 €	735,24 €	807,90 €

Precios para aluminio anodizado (A). Para lacado blanco (B) RAL9010 incremento 10%.



DCPI



DFLI+PUENTE DE MONTAJE



DFLI+PA/PS

DIFUSORES ROTACIONALES

P/N [MODELO][ELEMENTOS][COLOR][FIJACIÓN]
 ELEMENTOS: unidades COLOR: Blanco-B
 FIJACIÓN: Solo placa-XX Plenum aislado-PA
 Plenum sin aislar-PS

P/N DRTC[K][ELEMENTOS][COLOR][FIJACIÓN]
 K: 595x595-Nada 495x495-5 395x395-4 295x295-3
 ELEMENTOS: unidades COLOR: Blanco-B
 FIJACIÓN: Puente-XX Plenum aislado-PA Plenum sin aislar-PS

DRPL - DIFUSOR ROTACIONAL PARA TECHO MODULAR

ELEMENTOS	12	16	20	30	36	48
PLACA	56,97 €	61,50 €	66,03 €	80,31 €	87,10 €	105,63 €
PLACA+PA	144,27 €	148,80 €	153,33 €	167,61 €	174,39 €	192,93 €
PLACA+PS	120,17 €	124,70 €	129,23 €	143,51 €	150,29 €	168,83 €

DRPT - DIFUSOR ROTACIONAL TEGULAR PARA TECHO MODULAR

ELEMENTOS	12	16	20	30	36	48
PLACA	65,88 €	70,41 €	74,94 €	89,22 €	95,97 €	114,53 €
PLACA+PA	153,18 €	157,71 €	162,24 €	176,52 €	183,27 €	201,83 €
PLACA+PS	129,08 €	133,61 €	138,14 €	152,42 €	159,17 €	177,73 €

DRPR- DIFUSOR ROTACIONAL PLACA RECTANGULAR PARA TECHO MODULAR

ELEMENTOS	26	36
PLACA	96,25 €	100,85 €
PLACA+PA	208,81 €	213,41 €
PLACA+PS	200,75 €	205,35 €

DRPC* - DIFUSOR ROTACIONAL PLACA CIRCULAR PARA TECHO CONTINUO

DRTC - DIFUSOR ROTACIONAL PLACA CUADRADA PARA TECHO CONTINUO

ELEMENTOS	8	10	12	16	20	30	36	48
595x595			56,97 €	61,50 €	66,03 €	80,31 €	87,09 €	105,63 €
495x495					64,03 €	78,31 €	85,09 €	
395x395			52,97 €	57,50 €				
295x295	46,97 €	48,97 €						
595x595+PS			120,17 €	124,70 €	129,23 €	143,51 €	150,29 €	168,83 €
495x495+PS					120,23 €	134,51 €	141,29 €	
395x395+PS			102,17 €	106,70 €				
295x295+PS	89,17 €	91,17 €						
595x595+PA			144,27 €	148,80 €	153,33 €	167,61 €	174,39 €	192,93 €
495x495+PA					143,33 €	157,61 €	164,39 €	
395x395+PA			124,27 €	128,80 €				
295x295+PA	110,27 €	112,27 €						

* Solo disponible en medida 595X595 mm.

Todos los plenums tienen embocadura de 250 mm de diámetro.



DRPL



DRPT



DRPR



DRPC

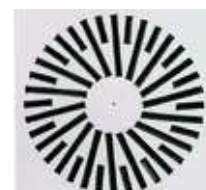

DRTC

BOCA DE EXTRACCIÓN Y TOBERA

BOEX - BOCA DE EXTRACCIÓN

P/N BOEX [DIÁMETRO] B
DIÁMETRO: mm

Ø mm	100	125	150	200
PRECIO	8,40 €	9,70 €	14,30 €	17,30 €

TOBE - DIFUSOR LARGO ALCANCE

P/N TOBE [1/2] B

Ø mm	ALUMINIO BLANCO					ALUMINIO ANODIZADO				
	150	225	250	300	350	150	225	250	300	350
PRECIO	64 €	84,70 €	120,40 €	203,50 €	285 €	58,20 €	76,90 €	109,50 €	185 €	259 €

Solo disponibles en color blanco

PLENUMS DE CONEXIÓN

P/N PREJ [ANCHO][ALTO][AISLAMIENTO]
ANCHO/ALTO: cm con 3 dígitos AISLAMIENTO: Aislado-T Sin aislar-A

PREJ AISLADO - PLENUM REJILLAS CON CONEXIÓN A CONDUCTO CIRCULAR

mm	200	250	300	350	400	450	500	550	600	650	700	750	800
100	48,91 €	51,35 €	51,35 €	55,82 €	55,82 €	64,25 €	64,25 €	78,29 €	78,29 €	97,03 €	97,03 €	156,36 €	156,36 €
150	51,25 €	53,92 €	53,92 €	58,61 €	58,61 €	67,46 €	67,46 €	82,20 €	82,20 €	101,88 €	101,88 €	164,18 €	164,18 €
200	56,98 €	59,83 €	59,83 €	61,34 €	61,34 €	82,20 €	82,20 €	84,93 €	84,93 €	104,61 €	104,61 €	166,91 €	166,91 €
250	59,69 €	62,68 €	62,68 €	70,67 €	70,67 €	86,12 €	86,12 €	106,73 €	106,73 €	117,01 €	117,01 €	172 €	172 €
300	62,69 €	65,68 €	65,68 €	73,70 €	73,70 €	89,18 €	89,18 €	109,84 €	109,84 €	120,14 €	120,14 €	175,25 €	175,25 €

PREJ SIN AISLAR - PLENUM REJILLAS CON CONEXIÓN A CONDUCTO CIRCULAR SIN AISLAR

mm	200	250	300	350	400	450	500	550	600	650	700	750	800
100	33,65 €	33,65 €	33,65 €	39,07 €	39,07 €	45,34 €	45,34 €	55,79 €	55,79 €	67,79 €	67,79 €	106,76 €	106,76 €
150	33,65 €	33,65 €	33,65 €	39,07 €	39,07 €	45,34 €	45,34 €	55,79 €	55,79 €	67,79 €	67,79 €	106,76 €	106,76 €
200	37,58 €	37,58 €	37,58 €	40,89 €	40,89 €	55,79 €	55,79 €	76,69 €	76,69 €	77,79 €	77,79 €	106,76 €	106,76 €
250	39,37 €	39,37 €	39,37 €	47,11 €	47,11 €	58,45 €	58,45 €	96,38 €	96,38 €	87,01 €	87,01 €	110,01 €	110,01 €
300	41,35 €	41,26 €	41,26 €	49,13 €	49,13 €	60,53 €	60,53 €	99,18 €	99,18 €	89,34 €	89,34 €	112,09 €	112,09 €



BOEX



TOBE



PREJ

FR[ANCHO][ALTO]X2F - PLENUM REJILLA 2x1

REFERENCIA	mm	PRECIO
FR5015X2F	500x150	56,72 €
FR6015X2F	600x150	57,12 €
FR8015X2F	800x150	62,61 €

PLEDROT/PLEADROT - PLENUM DIFUSORES PARA TECHOS MODULARES CON CONEXIÓN A CONDUCTO CIRCULAR

P/N [MODELO][ANCHO][ALTO][EMBOCADURA]

PLENUM SIN AISLAR: Pledrot PLENUM AISLADO: Pleadrot ANCHO/ALTO: mm EMBOCADURA: 200mm/250mm

mm	SIN AISLAR	AISLADO
595x595	63 €	87 €
495x495	56,20 €	79,30 €
395x395	49,20 €	71,30 €
295x295	42,20 €	63,30 €

PLERPR/PLEARPR - PLENUM DIFUSORES ROTACIONALES RECTANGULARES

P/N [MODELO][ANCHO][ALTO][EMBOCADURA]

PLENUM SIN AISLAR: Plerpr PLENUM AISLADO: Plearpr ANCHO/ALTO: mm EMBOCADURA: 200mm/250mm

mm	SIN AISLAR	AISLADO
1200x300	104,50 €	112,46 €

PLEN - PLENUM DIFUSOR LINEAL

P/N PLEN [VÍAS][LONGITUD][AISLAMIENTO]

VÍAS: 1 2 3 4 LONGITUD: mm con 4 dígitos AISLAMIENTO: Sin aislar-S Aislado-A

mm	PLENUM SIN AISLAR		PLENUM AISLADO	
	500	1000	500	1000
1 VÍA	29,26 €	39,33 €	49,02 €	62,59 €
2 VÍAS	29,56 €	39,93 €	49,69 €	63,87 €
3 VÍAS	29,79 €	43,83 €	51,26 €	70,05 €
4 VÍAS	30,14 €	44,10 €	53,44 €	73,14 €



FR[ANCHO][ALTO]X2F



PLEDROT/PLEADROT



PLERPR/PLEARPR



PLEN

PLENDFCI - PLENUM DIFUSOR CIRCULAR

P/N PLENDFCI [DIÁMETRO][AISLAMIENTO]
 DIÁMETRO: mm AISLAMIENTO: Sin aislar-S Aislado-A

Ø mm	SIN AISLAR	AISLADO
150	42 €	52 €
200	50 €	62 €
250	59 €	73 €
300	60 €	73 €
350	68 €	84 €

PLENDFCU - PLENUM DIFUSOR CUADRADO

P/N PLENDFCU [LONGITUD][AISLAMIENTO]
 LONGITUD: mm AISLAMIENTO: Sin aislar-S Aislado-A

LONGITUD mm	SIN AISLAR	AISLADO
150	38 €	52 €
225	45 €	62 €
300	52 €	73 €
375	52 €	73 €

ACCESORIOS

TFST/TFTA - CONDUCTO FLEXIBLE SIN AISLAR/AISLADO

P/N TF [AISLAMIENTO][DIÁMETRO]
 AISLAMIENTO: Sin aislar-ST Aislado-AT DIÁMETRO: mm

Ø mm	TUBO SIN AISLAR	TUBO AISLADO TÉRMICO ACÚSTICO
102	11 €	38,50 €
160	19,60 €	58,50 €
203	23,40 €	66,40 €
254	31,20 €	87,30 €
315	40 €	106,90 €
356	49,30 €	126,80 €

Se sirve en caja de 10 m.



PLENDFCI/DFCU



TFST



TFTA

CREJ - COMPUERTA DE REGULACIÓN DE CAUDAL MANUAL

P/N CREJ[ANCHO][ALTO] RT

ANCHO/ALTO: cm con 3 dígitos

mm	150	200	250	300	350	375	400	450	500
75		9,60 €	10,40 €	11,10 €	11,90 €	12,70 €	12,70 €	13,50 €	14,20 €
100	9,60 €	9,60 €	10,40 €	11,10 €	11,90 €	12,70 €	12,70 €	13,50 €	14,20 €
150	11,80 €	11,80 €	12,80 €	13,70 €	14,60 €	15,60 €	15,60 €	16,50 €	17,50 €
200		14,00 €	15,10 €	16,30 €	17,30 €	18,40 €	18,40 €	19,60 €	20,70 €
250			15,70 €	16,70 €	17,70 €	18,80 €	18,80 €	19,90 €	20,90 €
300				19,00 €	20,10 €	21,30 €	21,30 €	22,60 €	23,80 €
350					22,60 €	23,90 €	23,90 €	25,20 €	26,60 €
375						26,50 €	26,50 €	27,90 €	29,40 €
400							26,50 €	27,90 €	29,40 €
450								29,80 €	32,20 €

mm	550	600	650	700	750	800	850	900	950	1000
75	15,80 €	15,80 €	16,50 €	16,50 €	17,90 €	17,90 €	19,40 €	19,40 €	20,90 €	20,90 €
100	15,80 €	15,80 €	16,50 €	16,50 €	17,90 €	17,90 €	19,40 €	19,40 €	20,90 €	20,90 €
150	19,40 €	19,40 €	20,20 €	20,20 €	21,90 €	21,90 €	23,80 €	23,80 €	25,50 €	25,50 €
200	22,90 €	22,90 €	23,90 €	23,90 €	26,10 €	26,10 €	28,10 €	28,10 €	30,30 €	30,30 €
250	22,80 €	23,90 €	24,90 €	24,90 €	27,20 €	27,20 €	29,40 €	29,40 €	31,40 €	31,40 €
300	25,90 €	25,90 €	28,30 €	28,30 €	30,70 €	30,70 €	33,20 €	33,20 €	35,50 €	35,50 €
350	28,90 €	28,90 €	31,60 €	31,60 €	34,40 €	34,40 €	37,20 €	37,20 €	39,80 €	39,80 €
375	31,90 €	31,90 €	34,90 €	34,90 €	38,00 €	38,00 €	41,00 €	41,00 €		
400	31,90 €	31,90 €	34,90 €	34,90 €	38,00 €	38,00 €	41,00 €	41,00 €		
450	35,00 €	35,00 €	38,30 €	38,30 €	41,60 €	41,60 €	44,90 €	44,90 €		

CPCC REG - COMPUERTA CIRCULAR DE CONDUCTO DE REGULACIÓN MANUAL

P/N CPCC [DIÁMETRO] REG

DIÁMETRO: mm

Ø mm	100	160	200	250	315	350
PRECIO	27,67 €	28,88 €	30,69 €	33,53 €	38,83 €	41,80 €



CREJ



CPCC REG

L AG - LARGUERO DE CHAPA GALVANIZADA PARA MARCO DE MONTAJE DE REJILLAS

P/N L [LONGITUD] AG
LONGITUD: mm

mm	75	100	150	200	250	300	350	400	450	500	600	700	800	900	1000
PRECIO	0,40 €	0,40 €	0,60 €	0,70 €	0,80 €	1 €	1,20 €	1,40 €	1,50 €	1,60 €	2 €	2,30 €	2,60 €	3 €	3,30 €

FILT - FILTRO REJILLA ANTIPARTÍCULAS

P/N FILT [ANCHO][ALTO] XX
ANCHO/ALTO: cm con 3 dígitos

mm	200	250	300	350	400	450	500	600	700	800	900	1000
100	6,22 €	7,54 €	8,86 €	10,18 €	11,51 €	12,83 €	14,15 €	16,80 €	19,44 €	22,09 €	24,73 €	27,38 €
150	8,61 €	10,47 €	12,32 €	14,18 €	16,04 €	17,90 €	19,75 €	23,47 €	27,18 €	30,90 €	34,61 €	38,33 €
200	11 €	13,39 €	15,79 €	18,18 €	20,57 €	22,96 €	25,35 €	30,14 €	34,92 €	39,71 €	44,49 €	49,27 €
250		16,32 €	19,25 €	22,17 €	25,10 €	28,03 €	30,95 €	36,81 €	42,66 €	48,52 €	54,37 €	60,22 €
300			22,71 €	26,17 €	29,63 €	33,09 €	36,56 €	43,48 €	50,40 €	57,33 €	64,25 €	71,17 €
350				30,17 €	34,16 €	38,16 €	42,16 €	50,15 €	58,14 €	66,14 €	74,13 €	82,12 €
400					38,69 €	43,23 €	47,76 €	56,82 €	65,88 €	74,95 €	84,01 €	93,07 €
450						48,29 €	53,36 €	63,49 €	73,62 €	83,75 €	93,89 €	104,02 €
500							58,96 €	70,16 €	81,36 €	92,56 €	103,77 €	114,97 €
600								83,50 €	96,84 €	110,18 €	123,52 €	136,87 €

Compatible con RRRF, RSDV, RRLG y RSDR

DFLI SQ - ESQUINA DIFUSOR LINEAL

P/N DFLI [VÍAS] SQB
VÍAS: 1 2 3 4

VÍAS	PRECIO
1	60 €
2	80 €
3	100 €
4	120 €

DFCP/DFRD*/DFRT** - DEFLECTOR PARA COMPUERTA DE REJILLA, REJILLA DE DOBLE DEFLEXIÓN Y REJILLA DE DOBLE DEFLEXIÓN CON REGULACIÓN

mm	DFCP	DFRD	DFRT
150x100	5,50 €	5,50 €	5,50 €
150x150	5,50 €	5,50 €	5,50 €
150x200	5,50 €	5,50 €	5,50 €

*Disponible para rejillas motorizadas Airzone inteligente doble.

**Disponible para rejillas motorizadas Airzone inteligente triple.



L AG



DFLISQ



DFCP/DFRD/DFRT





FICHAS DE PRODUCTO

DESCUBRE TODAS LAS ESPECIFICACIONES TÉCNICAS SOBRE LOS PRODUCTOS AIRZONE

Todas las funciones de nuestros productos, explicadas al detalle para que conozcas de primera mano lo que Airzone puede ofrecer a tus instalaciones.

Consulta dimensiones, tallas, compatibilidades y toda la información necesaria para optimizar cualquier instalación de climatización gracias a los productos Airzone. Alta tecnología nacional, al servicio de los mejores profesionales del sector.

INTERFACES DE USUARIO

La nueva gama de controles para los sistemas Airzone

Interfaces pensadas para ser sencillas y de estética renovada que se ajusta a cualquier ambiente. Cada una está **diseñada para adaptarse** a distintas tipologías de aplicaciones.

AIRZONE BLUEFACE



ESPECIFICACIONES

- ✓ Control de temperatura, modo de funcionamiento y velocidad del ventilador en el sistema
- ✓ Lectura de temperatura ambiente y humedad relativa de zona
- ✓ Control de etapas de configuración (aire, radiante o combinado)
- ✓ Función Eco-Adapt
- ✓ Función Sleep
- ✓ Programaciones horarias de temperatura y modo
- ✓ Información de consumo*
- ✓ Acceso remoto a otras zonas del sistema
- ✓ Información climática y del consumo de la máquina**
- ✓ 6 idiomas disponibles (español, inglés, francés, italiano, alemán y portugués)

Para más información: www.myzone.airzone.es

*Solo en equipos compatibles.

**Requiere Webservice Airzone Cloud instalado.

DETALLES

DIMENSIONES 92x92x15,85mm

PANTALLA 3,5"

MATERIAL Acero y cristal

CONEXIÓN Cable

INTERFAZ Color-Pantalla capacitiva

MONTAJE Superficie

OPCIONES

ACABADO

MARCO

REFERENCIAS

P/N AZCE6BLUEFACECB, AZDI6BLUEFACECB
AZCE6BLUEFACECN, AZDI6BLUEFACECN
AZRA6BLUEFACECB, AZRA6BLUEFACECN

EAN 8435418928783, 8435418928967
8435418928790, 8435418928974
8435418928912, 8435418928929

DATOS TÉCNICOS

ALIMENTACIÓN Y CONSUMO

V máx./I máx.	12 Vdc/145 mA
Alimentación	Sistema Airzone

CONEXIÓN Y COMUNICACIONES

Hilos de comunicación	2x0,22+2x0,5 mm ²
-----------------------	------------------------------

TEMPERATURAS OPERATIVAS

Almacenaje	-20 - 70 °C
Funcionamiento	0 - 50 °C
Rango de temperatura de consigna	15 - 30 °C
Precisión de lectura	± 0,1 °C
Precisión de representación	± 0,1 °C
Humedad relativa	± 4 %

AIRZONE THINK



ESPECIFICACIONES

- ✓ Control de temperatura, modo de funcionamiento (termostato maestro) y velocidad del ventilador en el sistema (termostato maestro e instalación fancoil)
- ✓ Lectura de temperatura ambiente y humedad relativa de zona
- ✓ 6 idiomas disponibles (español, inglés, francés, italiano, alemán y portugués)

DETALLES

DIMENSIONES 92x92x15,85mm

PANTALLA 2,7"

MATERIAL Acero y cristal

CONEXIÓN Cable | Radio

INTERFAZ Tinta electrónica-Botones capacitivos

MONTAJE Superficie

OPCIONES

ACABADO  

MARCO 

REFERENCIAS

P/N AZCE6THINKCB, AZDI6THINKCB
AZCE6THINKCN, AZDI6THINKCN
AZCE6THINKRB, AZDI6THINKRB
AZCE6THINKRN, AZDI6THINKRN

EAN 8435418928806, 8435418928981
8435418928813, 8435418928998
8435418928820, 8435418929001
8435418928837, 8435418929018

DATOS TÉCNICOS

ALIMENTACIÓN Y CONSUMO

Cable V máx./I máx.	12 Vdc/35 mA
Cable alimentación	Sistema Airzone
Radio V máx./I máx.	3,3 Vdc/30 mA
Radio alimentación	Batería CR2450

CONEXIÓN Y COMUNICACIONES

Versión cable	2x0,22+2x0,5 mm ²
Versión radio	868 MHz - 10dBm

TEMPERATURAS OPERATIVAS

Almacenaje	-20 - 70 °C
Funcionamiento	0 - 50 °C
Rango de temperatura de consigna	15 - 30 °C
Precisión de lectura	± 0,1 °C
Precisión de representación	± 0,1 °C
Humedad relativa	± 4 %

Para más información: www.myzone.airzone.es

AIRZONE LITE



ESPECIFICACIONES

- ✓ Control del encendido y apagado de la zona
- ✓ Control de temperatura de consigna, en pasos de 1°C/2°F, hasta un máximo de ±3°C/6°F
- ✓ Lectura de la temperatura ambiente y humedad relativa

DETALLES

DIMENSIONES 92x92x15,85mm

PANTALLA Luz LED

MATERIAL Acero y cristal

CONEXIÓN Cable | Radio

INTERFAZ Botones capacitivos

MONTAJE Superficie

OPCIONES

ACABADO  

MARCO 

REFERENCIAS

P/N AZCE6LITECB, AZDI6LITECB
AZCE6LITECN, AZDI6LITECN
AZCE6LITERB, AZDI6LITERB
AZCE6LITERN, AZDI6LITERN

EAN 8435418928844, 8435418929025
8435418928851, 8435418929032
8435418928868, 8435418929049
8435418928875, 8435418929056

DATOS TÉCNICOS

ALIMENTACIÓN Y CONSUMO

Cable V máx./I máx.	12 Vdc/25 mA
Cable alimentación	Sistema Airzone
Radio V máx./I máx.	3,3 Vdc/30 mA
Radio alimentación	Batería CR2450

CONEXIÓN Y COMUNICACIONES

Versión cable	2x0,22+2x0,5 mm ²
Versión radio	868 MHz -10dBm

TEMPERATURAS OPERATIVAS

Almacenaje	-20 - 70 °C
Funcionamiento	0 - 50 °C
Rango de temperatura de consigna	15 - 30 °C
Precisión de lectura	± 0,1 °C
Humedad relativa	± 4 %

Para más información: www.myzone.airzone.es

WEBSERVER AIRZONE CLOUD

Conéctate desde cualquier lugar para controlar los sistemas Airzone

Con el nuevo servidor Web Airzone Cloud podrás realizar tareas de mantenimiento **en cualquier momento**, solo necesitas conexión a Internet. Airzone Cloud integra la tarificación dinámica para ofrecerte una instalación eficiente tanto energética como económicamente.



ESPECIFICACIONES

- ✓ Fácil manejo y conexionado
- ✓ Control de hasta 32 sistemas desde un solo servidor
- ✓ Manejo de todas las variables de control de los sistemas Airzone
- ✓ Programaciones horarias
- ✓ Información meteorológica de la zona para un uso más racional de la climatización
- ✓ Portal Web para el registro y control de la instalación desde cualquier navegador
- ✓ App desarrollada para smartphone y tablet

DETALLES

DIMENSIONES 131x41 mm

SISTEMAS 32 máx.

ZONAS 32 máx.

MONTAJE Central de sistema

OPCIONES

CONEXIÓN Cable | WiFi

CONTROL REMOTO App | Web

APP iOS | Android

REFERENCIAS

P/N AZX6WEBSCLLOUDC, AZX6WEBSCLLOUDR

EAN 8435418929667, 8435418929674

DATOS TÉCNICOS

ALIMENTACIÓN Y CONSUMO

V máx./I máx.	230 Vac/16 mA
---------------	---------------

Consumo máximo	3,68 W
----------------	--------

CONEXIÓN CON SISTEMA AIRZONE

Hilos de comunicación	2 x 0,22 mm ²
-----------------------	--------------------------

CONEXIÓN CON ROUTER

Cable	Ethernet
-------	----------

WiFi	802.11 b
------	----------

Para saber cómo instalar el producto y configurar la App visita www.myzone.airzone.es

Más información: www.airzonecloud.com

*El dispositivo móvil no está incluido

PASARELAS DE COMUNICACIONES

Aumenta el confort y la eficiencia energética de tus instalaciones de climatización gracias a las pasarelas de comunicaciones de Airzone®.

Garantizan una perfecta integración entre los sistemas de control de climatización Airzone y los equipos de los principales fabricantes. Las pasarelas de comunicación Airzone permiten la regulación del funcionamiento de los equipos de producción en función de las necesidades de cada zona y del modo de eficiencia indicado por el usuario: **confort o ahorro**.

PASARELA DE COMUNICACIONES PARA EQUIPOS INVERTER DE CONDUCTOS ZONIFICADOS



Esta pasarela permite obtener el máximo potencial de la tecnología **Inverter y VRF**, consiguiendo una climatización integrada.

DATOS TÉCNICOS

PARÁMETROS Y VALOR

Alimentación	Unidad Interior
V máx./I máx.	15 Vdc/25 mA
Temperatura de trabajo	0 - 50 °C
Temperatura de almacenaje	-20 - 70 °C

ASPECTOS MECÁNICOS

Montaje	En central de sistema
---------	-----------------------

ESPECIFICACIONES

- ✓ Control de encendido y apagado del equipo
- ✓ Selección del modo de funcionamiento
- ✓ Gestión inteligente de la temperatura del equipo
- ✓ No requiere bypass gracias al control inteligente de la velocidad del ventilador con **Q-Adapt**
- ✓ Representación de errores de máquina*
- ✓ Información de consumo en termostatos*
- ✓ Función anti-estratificación para modo calor

REFERENCIAS

P/N AZX6QADAPT[xxx]*
EAN Consulta con tu comercial

*

Sustituye [xxx] por las siglas según la marca del equipo:

DAI= Daikin	LGE= LG
FUJ= Fujitsu	MEL= Mitsubishi Electric
HAI= Haier	MHI= Mitsubishi Heavy
HIT= Hitachi RPI	PAN= Panasonic
HI2= Hitachi RAD	SAM= Samsung
KAY= Kaysun	TOS= Toshiba

*Solo en equipos compatibles. Consulta compatibilidades en www.myzone.airzone.es

PASARELA DE CONTROL DE FANCOIL

Esta pasarela permite integrar, en sistemas Airzone, el control de fancoil zonificados en instalaciones de 2 o 4 tubos.

PASARELA DE COMUNICACIONES DE FANCOIL DE CONDUCTOS ZONIFICADOS 3 VELOCIDADES



ESPECIFICACIONES

- ✓ Control de encendido y apagado del equipo
- ✓ Selección del modo de funcionamiento
- ✓ Control de hasta 3 velocidades de forma manual
- ✓ Control de la velocidad automática en función de la demanda de las zonas
- ✓ Control de la electroválvula de demanda para instalaciones de 2 o 4 tubos

REFERENCIAS

P/N AZX6FANCOILZ
EAN 8435418929513

DATOS TÉCNICOS

ALIMENTACIÓN Y CONSUMO

V máx.	230 Vac
--------	---------

RELÉS DE ACTIVACIÓN FANCOIL

Número de salidas	5
Tensión máxima	230 Vac/30 Vdc
Corriente máxima	10 A cos φ ($\varphi > 0,6$)

ASPECTOS MECÁNICOS

Montaje	Superficie
Dimensiones (WxHxD)	105x90x62,8 mm

PASARELA DE COMUNICACIONES DE FANCOIL DE CONDUCTOS ZONIFICADOS 0-10 V



ESPECIFICACIONES

- ✓ Control de encendido y apagado del equipo
- ✓ Selección del modo de funcionamiento
- ✓ Control de hasta 3 velocidades de forma manual
- ✓ Control de la velocidad automática mediante salida 0-10V en función de la demanda de las zonas
- ✓ Control de la electroválvula de demanda para instalaciones de 2 o 4 tubos

REFERENCIAS

P/N AZX6010VOLTSZ
EAN 8435418929520

DATOS TÉCNICOS

ALIMENTACIÓN Y CONSUMO

V máx.	230 Vac
--------	---------

RELÉS DE ACTIVACIÓN FANCOIL

Número de salidas	3
Tensión máxima	230 Vac/30 Vdc
Corriente máxima	10 A cos φ ($\varphi > 0,6$)

ASPECTOS MECÁNICOS

Montaje	Superficie
Dimensiones (WxHxD)	105x90x62,8 mm

MÓDULO DE CONTROL DE PRODUCCIÓN



El módulo de control de producción permite controlar el equipo de producción y la red de distribución mediante los relés incorporados.

Además, permite incorporar las pasarelas de comunicaciones para equipos de aerotermia que se integran a través de un puerto específico. De esta forma se consigue modificar el estado del equipo de producción y las temperaturas de impulsión según las necesidades de la instalación y las condiciones exteriores.

ESPECIFICACIONES

- ✓ Selección del modo de funcionamiento de la instalación
- ✓ Salidas de control para sistema de distribución (bombas y electroválvulas)
- ✓ Función ACS para evitar enfriamientos en la climatización debido a la generación de agua caliente en las instalaciones de aerotermia
- ✓ Entradas para seleccionar el modo de funcionamiento
- ✓ Entradas para sonda de caldera

REFERENCIAS

P/N AZX6CCP
EAN 8435418929544

DATOS TÉCNICOS

ALIMENTACIÓN Y CONSUMO

V máx./I máx.	230 Vac/32 mA
---------------	---------------

RELÉS DE ACTIVACIÓN FANCOIL

Número de salidas	6
Tensión máxima	230 Vac/30 Vdc
Corriente máxima	10 A cos φ ($\varphi > 0,6$)

ENTRADAS ANALÓGICA Y DIGITALES

Entrada analógica para sonda	NTC 10 KOhm a 25 °C
Entradas digitales para modo semi-forzado/ACS	4 entradas libres de tensión

ASPECTOS MECÁNICOS

Montaje	En caja
Dimensiones (WxHxD)	196x180x55,5 mm

PASARELA DE COMUNICACIONES PARA EQUIPOS DE AEROTERMIA



Estas pasarelas se integran en el módulo de control de producción.

ESPECIFICACIONES

- ✓ Aumento la eficiencia del equipo gracias al control dinámico de la temperatura del agua de impulsión de forma automática
- ✓ Temperaturas de impulsión diferenciadas para elemento radiante o fancoils y para los modos decalor y de frío

REFERENCIAS

P/N AZX6ACUACP [xxx]*

EAN Consulta con tu comercial

DATOS TÉCNICOS

PARÁMETROS Y VALOR

Alimentación	Unidad Interior
V máx.	15 Vdc
I máx	25 mA
Temperatura de trabajo	0 - 50 °C
Temperatura de almacenaje	-20 - 70 °C

ASPECTOS MECÁNICOS

Montaje	Integrable en AZX6CCP
---------	-----------------------

★

Reemplaza [xxx] por el código correspondiente a la marca:

DAI= Daikin Altherma

LGE= LG Therma V

Para otras marcas, consulta disponibilidad.

MÓDULO DE CONTROL DE VENTILACIÓN



Con este módulo podrás activar las cajas de ventilación o recuperadores de calor y regular su funcionamiento.

ESPECIFICACIONES

- ✓ Climatizar y ventilar de forma simultánea o independiente
- ✓ Función freecooling en modo ocupado y desocupado
- ✓ Control del encendido y apagado del equipo de ventilación
- ✓ Control de hasta tres velocidades del caudal de ventilación
- ✓ Entrada de control para activar el aviso de filtro sucio en el sistema Airzone
- ✓ Entrada de control externo de la activación y desactivación de la ventilación local del sistema
- ✓ Entrada de control para imponer el modo de funcionamiento de los sistemas Airzone asociados de forma externa al sistema

REFERENCIAS

P/N AZDI6CCV

EAN 8435418929384

DATOS TÉCNICOS

ALIMENTACIÓN Y CONSUMO

V máx./I máx	230 Vac/32 mA
--------------	---------------

RELÉS DE ACTIVACIÓN

Número de salidas	4
Tensión máxima	230 Vac/30 Vdc
Corriente máxima	10 A cos φ (φ>0,6)

ASPECTOS MECÁNICOS

Montaje	En caja
Dimensiones (WxHxD)	196x180x50 mm

MÓDULO PASARELAS DE COMUNICACIONES

MÓDULOS PASARELAS PARA EQUIPOS INDIVIDUALES

Permiten el control de unidades individuales de expansión directa vía protocolo y de unidades de aire acondicionado vía IR, así como la comunicación con el termostato.

MÓDULO PASARELA PARA EQUIPOS INDIVIDUALES



ESPECIFICACIONES

- ✓ Control de encendido y apagado del equipo
- ✓ Selección del modo de funcionamiento
- ✓ Gestión inteligente de la temperatura de consigna del equipo
- ✓ Control de velocidad de forma manual o automática
- ✓ Disponible para termostatos cableados o radio

REFERENCIAS

P/N AZDI6MC[xxx]C*, AZDI6MC[xxx]R*

EAN Consulta con tu comercial

DATOS TÉCNICOS

ALIMENTACIÓN Y CONSUMO

V máx./I máx.	12 Vac/50 mA
---------------	--------------

ENTRADAS DIGITALES Y ANALÓGICO

Digital-Detector de presencia	Libre de tensión
Digital-Detector de ventana	Libre de tensión
Analógica	NTC 10KΩ a 25 °C

ASPECTOS MECÁNICOS

Montaje	Superficie
Dimensiones (WxHxD)	105x90x62,8 mm

MÓDULO PASARELA PARA EQUIPOS INDIVIDUALES POR INFRARROJO



ESPECIFICACIONES

- ✓ Control de encendido y apagado del equipo
- ✓ Selección del modo de funcionamiento
- ✓ Gestión inteligente de la temperatura de consigna del equipo
- ✓ Control de velocidad de forma manual o automática
- ✓ Disponible para termostatos cableados o radio
- ✓ Control de la orientación de las lamas (módulos IR)

REFERENCIAS

P/N AZDI6MCFRC, AZDI6MCFRR

EAN 8435437628800, 8435437628817

DATOS TÉCNICOS

ALIMENTACIÓN Y CONSUMO

V máx./I máx.	12 Vac/50 mA
---------------	--------------

ENTRADAS DIGITALES Y ANALÓGICO

Digital-Detector de presencia	Libre de tensión
Digital-Detector de ventana	Libre de tensión
Analógica	NTC 10KΩ a 25 °C

ASPECTOS MECÁNICOS

Montaje	Superficie
Dimensiones (WxHxD)	59x44,5x17 mm

*Reemplaza [xxx] por el código correspondiente en la página 138.

MÓDULO PASARELA PARA FANCOILS INDIVIDUALES



El módulo cableado para el control de fancoils individuales permite la gestión de estos equipos de forma sencilla dentro de un sistema de control Airzone.

ESPECIFICACIONES

- ✓ Control de encendido y apagado del equipo
- ✓ Selección del modo de funcionamiento
- ✓ Control de hasta 3 velocidades de forma manual
- ✓ Control de la velocidad automática en función de la demanda de las zonas
- ✓ Control para instalaciones de 2 o 4 tubos
- ✓ Gestión de las etapas de aire y radiante de forma sencilla desde un solo termostato
- ✓ Control mediante termostato cableado o radio

REFERENCIAS

P/N AZDI6MCFANC, AZDI6MCFANR

EAN 8435418929087, 8435437628794

DATOS TÉCNICOS

ALIMENTACIÓN Y CONSUMO

V máx./I máx.	230 Vac/50 mA
---------------	---------------

ENTRADAS DIGITALES Y ANALÓGICO

Digital-Detector de presencia	Libre de tensión
Digital-Detector de ventana	Libre de tensión
Analógica	NTC 10K Ω a 25 °C

RELÉS DE ACTIVACIÓN FANCOIL

Número de salidas	5
Tensión máxima	230 Vac 7 30 Vdc
Corriente máxima	10 A cos φ ($\varphi > 0,6$)

ASPECTOS MECÁNICOS

Montaje	Superficie
Dimensiones (WxHxD)	105x90x62,8 mm

PASARELAS DE INTEGRACIÓN

PASARELA DE INTEGRACIÓN AIRZONE-KNX



Esta pasarela permite integrar el control de la climatización de las distintas soluciones Airzone en sistemas KNX de forma simple. La pasarela KNX está disponible en ETS®.

ESPECIFICACIONES

- ✓ Tipos de datos utilizados estándares KNX
- ✓ Control del sistema de climatización Airzone desde KNX
- ✓ Tamaño reducido
- ✓ Control desde KNX con sondas de temperatura
- ✓ Control de todo tipo de instalación a través de la pasarela Airzone-KNX ya sea expansión directa, combinado con elementos radiantes, instalación hidrónica o de solo elementos radiantes.
- ✓ Detección de errores de comunicaciones con las distintas zonas del sistema

REFERENCIAS

P/N AZX6KNX
EAN 8435418929681

DATOS TÉCNICOS

ALIMENTACIÓN Y CONSUMO

V máx./I máx.	29 Vdc/14,3 mA
---------------	----------------

CONEXIÓN Y COMUNICACIONES

Cableado Airzone	Bus Domótico
Cableado KNX	Bus KNX

TEMPERATURAS OPERATIVAS

Almacenaje	-20 - 70 °C
Funcionamiento	0 - 50 °C

ASPECTOS MECÁNICOS

Montaje	Sobre carril DIN
Dimensiones	90x35x62,8 mm

PASARELA DE INTEGRACIÓN BACNET



Esta pasarela permite integrar con sistemas de gestión de edificios. Es un dispositivo Plug&Play para los sistemas Airzone permitiendo controlar los parámetros del sistema de control de climatización. Compatible con BACnet (ANSI/ASHRAE-135) y BACnet/IP (ISO 16484-5).

ESPECIFICACIONES

- ✓ Control de encendido y apagado del equipo
- ✓ Selección del modo de funcionamiento
- ✓ Control del estado de las unidades interiores
- ✓ Control del estado y velocidad del ventilador
- ✓ Gestión inteligente de la temperatura de consigna del equipo

REFERENCIAS

P/N AZX6BACNET
EAN 8435418929698

DATOS TÉCNICOS

ALIMENTACIÓN Y CONSUMO

V máx./I máx.	12 Vdc/100 mA
---------------	---------------

CONEXIÓN Y COMUNICACIONES

Cableado	Ethernet
Distancia máxima	100 m

TEMPERATURAS OPERATIVAS

Almacenaje	-20 - 70 °C
Funcionamiento	0 - 55 °C

PLENUM Y ADAPTADOR MOTORIZADO EASYZONE

La unidad de regulación integrada que contiene todos los elementos necesarios para zonificar y controlar un equipo de conductos. **Instalación muy rápida y sencilla que reduce el tiempo de mano de obra.** Una solución que permite reducir el tiempo y los costes de instalación, en la que todo queda conectado y configurado de forma sencilla.

ESPECIFICACIONES

- ✓ Central de sistema integrada
- ✓ Pasarela de comunicaciones Airzone® para la integración completa con la unidad interior
- ✓ Compuertas circulares de 200 mm (estándar) o 150 mm (baja silueta)
- ✓ Entrada para la ventilación mecánica controlada (VMC)
- ✓ Cuello que se adapta a las principales unidades de conductos
- ✓ No requiere compuerta de bypass

PLENUM MOTORIZADO ESTÁNDAR



REFERENCIA

P/N AZE26[MARCA]ST[GAMA][TALLA][NºCOMPUERTAS]

PLENUM MOTORIZADO BAJA SILUETA



REFERENCIA

P/N AZE26[MARCA]SL[GAMA][TALLA][NºCOMPUERTAS]

Producto nacional desarrollado en colaboración con los principales fabricantes del mercado

PLENUM MOTORIZADO ESTÁNDAR

Nº COMPUERTAS	XS	S	M	L	XL
2/3	930 x 300 x 454	930 x 300 x 454			
4		1140 x 300 x 454	1140 x 300 x 454		
5			1425 x 300 x 454	1425 x 300 x 454	
6			1638 x 300 x 454	1638 x 300 x 454	
7/8				1425 x 515 x 454	1425 x 515 x 454

WxHxD (mm)

PLENUM MOTORIZADO BAJA SILUETA

Nº COMPUERTAS	S	M	L
2/3	720 x 210 x 444		
4		930 x 210 x 444	
5			1140 x 300 x 454

WxHxD (mm)

ADAPTADOR MOTORIZADO

La solución más compacta posible que se adapta perfectamente a los principales equipos ocupando el menor espacio en el falso techo.

REFERENCIA

P/N AZE26[MARCA]AM[GAMA][TALLA][MODELO]



Consulta nuestras tablas de selección para ver gamas, tallas y compuertas disponibles en www.myzone.airzone.es/productos

FICHAS DE PRODUCTO

AIRZONE

CENTRAL DE SISTEMA **FLEXA 3.0**

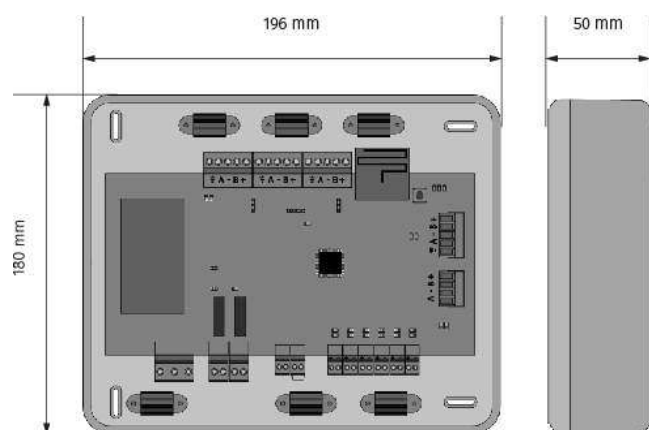

Equipo electrónico encargado de realizar la gestión del sistema mediante dispositivos cableados e inalámbricos.

REFERENCIAS

P/N AZCE6FLEXA3

EAN 8435418928752

ESPECIFICACIONES

- ✓ Control de hasta un máximo de 6 zonas, ampliable a 8 con el módulo de expansión
- ✓ Gestión de pasarelas de comunicaciones para equipos centralizados
- ✓ Salidas de relé para paro-marcha de equipo y ventilación mecánica controlada (VMC)
- ✓ 6 salidas para elementos motorizados
- ✓ Control proporcional en compuertas motorizadas
- ✓ Orientación de las lamas para rejillas inteligentes en los modos frío y calor
- ✓ Comunicación con otras centrales y equipos de control integral de la instalación
- ✓ Puerto ModBus para integración domótica (directa o con pasarelas KNX o BACnet)
- ✓ Alimentación de 230 Vac a 1 A con protección por fusible electrónico rearmable
- ✓ Fijación a pared

CENTRAL DE SISTEMA **ACUAZONE**

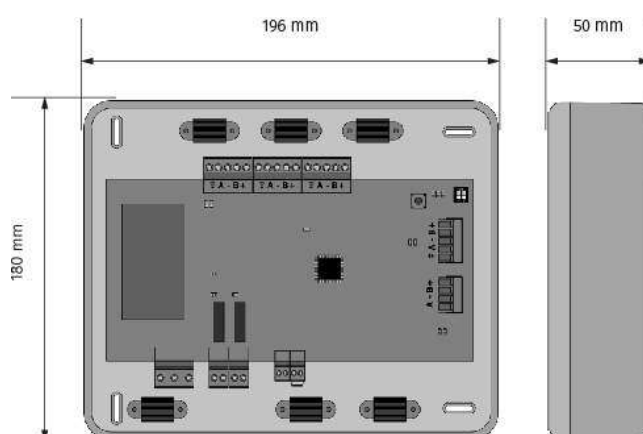

Equipo electrónico encargado de realizar la gestión del sistema mediante dispositivos cableados.

REFERENCIAS

P/N AZDI6ACUAZONE

EAN 8435418928943

ESPECIFICACIONES

- ✓ Control de hasta un máximo de 32 zonas
- ✓ Comunicación con módulos para zonificación o control de fancoil individual o equipos Inverter individuales mediante bus de comunicaciones
- ✓ Gestión de pasarelas de comunicaciones para equipos centralizados
- ✓ Salidas de relé para paro-marcha del equipo y ventilación mecánica controlada (VMC)
- ✓ Comunicación con otras centrales y equipos de control integral de la instalación
- ✓ Puerto ModBus para integración domótica (directa o con pasarelas KNX o BACnet)
- ✓ Alimentación de 230 Vac a 1 A con protección por fusible electrónico rearmable
- ✓ Fijación a pared

CENTRAL DE SISTEMA INNOBUS PRO32

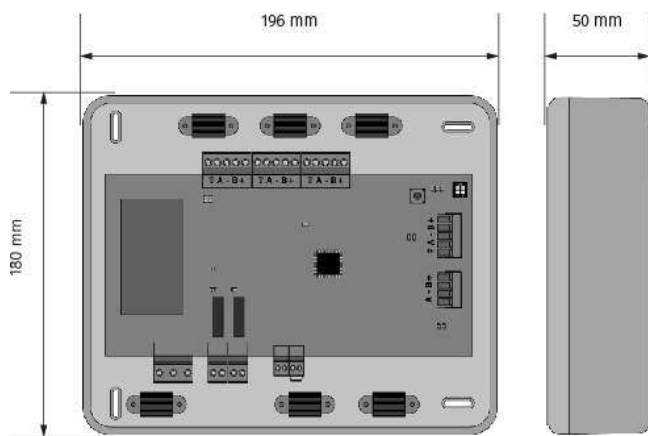

Equipo electrónico encargado de hacer la gestión del sistema mediante dispositivos cableados.

REFERENCIAS

P/N AZDI6IBPRO32
EAN 8435418928950

ESPECIFICACIONES

- ✓ Control de hasta un máximo de 32 zonas
- ✓ Comunicación con módulos para zonificación o control de equipos Inverter individuales mediante bus de comunicaciones
- ✓ Gestión de pasarelas de comunicaciones para equipos centralizados
- ✓ Salidas de relé para paro-marcha de equipo y ventilación mecánica controlada (VMC)
- ✓ Comunicación con otras centrales y equipos de control integral de la instalación
- ✓ Puerto ModBus para integración domótica (directa o con pasarelas KNX o BACnet)
- ✓ Alimentación de 230 Vac a 1 A con protección por fusible electrónico rearmable
- ✓ Fijación a pared

CENTRAL DE SISTEMA RADIANT

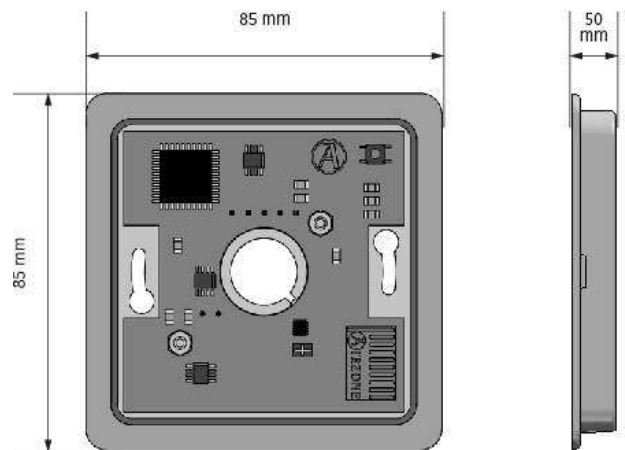

Equipo electrónico encargado de realizar la gestión del sistema mediante dispositivos cableados e inalámbricos.

REFERENCIAS

P/N AZRA6RADIANT
EAN 8435418928905

ESPECIFICACIONES

- ✓ Control del estado de los termostatos de cada una de las zonas (hasta un máximo de 6 zonas)
- ✓ Comunicación con equipos de control integral de la instalación (módulo de control de elementos radiantes, módulo de control de equipos de producción o Webserver Airzone Cloud)
- ✓ Comunicación con otros sistemas de control externos mediante bus de integración
- ✓ Alimentación a través del bus de comunicaciones interno
- ✓ Fijación a pared en caja de mecanismos universal de 6x6 cm

MÓDULO DE ZONIFICACIÓN CABLE/RADIO

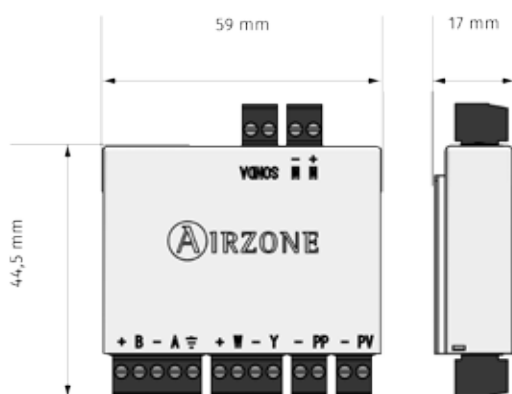

Módulo de gestión local en zona para el control de la apertura o cierre del elemento motorizado. Encargado de coordinar las comunicaciones de los termostatos con la central de sistema.

ESPECIFICACIONES

- ✓ Apagado forzado mediante entrada libre de tensión (entrada de ventana)
- ✓ Apagado retardado mediante entrada libre de tensión (entrada de presencia)*
- ✓ Medición de temperatura auxiliar a través de la entrada para sonda remota Airzone
- ✓ Función de sonda distribuida
- ✓ Control de proporcionalidad y aire mínimo en compuertas motorizadas
- ✓ Regulación del ángulo de apertura en rejillas inteligentes
- ✓ Comunicación bidireccional entre el dispositivo y la central de sistema Acuazone o Innobus Pro32
- ✓ Alimentación mediante bus de expansión del sistema
- ✓ Comunicaciones con termostatos radio o cableados

REFERENCIAS

P/N AZDI6MZZONC, AZDI6MZZONR
EAN 8435418929063, 8435418929070

MÓDULO DE EXPANSIÓN

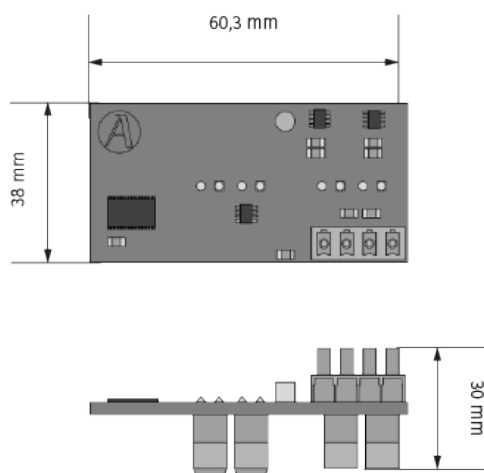

Módulo de expansión para el sistema Flexa 3.0 que amplía el control de 6 a 8 zonas.

ESPECIFICACIONES

- ✓ Dos salidas de motor para el control de las zonas 7 y 8
- ✓ Dos entradas de on/off forzado de zona para las zonas 7 y 8
- ✓ Conexión y comunicación a través del bus de expansión de la central de sistema
- ✓ Montaje en central de sistema Flexa 3.0

REFERENCIAS

P/N AZCE6EXP8Z
EAN 8435418928776

*En la configuración para zonificación de ventilación y climatización, la entrada de presencia pasa a ser activación de la ventilación local.

MÓDULO DE CONTROL DE ELEMENTOS RADIANTES

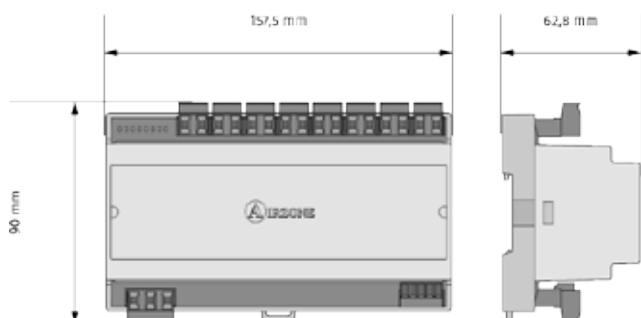

Módulo encargado de la activación de los elementos radiantes para frío, calor y combinado. Permite implementar en el sistema la protección anti-condensación en modo frío y la calefacción combinada (solo para Acuazone e Innobus Pro32).

MÓDULO ON/OFF DE ZONA

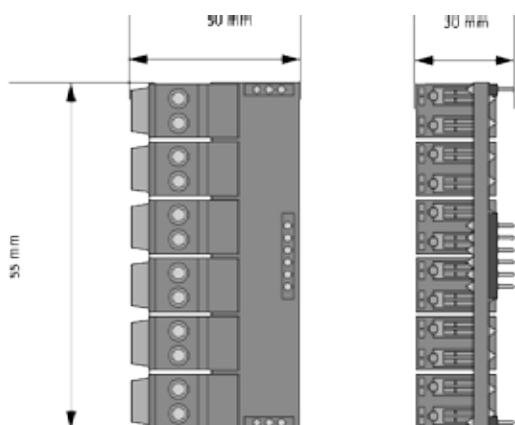

Módulo que permite forzar el cierre de la rejilla de zona mediante contactos secos libres de tensión. Este componente es clave al combinarlo con contactos de ventana.

ESPECIFICACIONES

- ✓ Control de hasta 8 elementos radiantes para sistemas Flexa 3.0 o Easyzone
- ✓ Control de hasta 6 elementos radiantes para sistema RadianT
- ✓ Control de hasta 16 elementos radiantes para sistemas Acuazone e Innobus Pro32
- ✓ Relés de 10 A a 230 Vac
- ✓ Dirección de placa mediante microswitch
- ✓ Configuración para frío, calor y combinado mediante microswitch
- ✓ Comunicaciones mediante bus de expansión del sistema
- ✓ Alimentación externa a 230 Vac
- ✓ Montaje en carril DIN

REFERENCIAS

P/N AZCE6OUTPUT8, AZRA6OUTPUT6
AZDI6OUTPUT8

EAN 8435418928882, 8435418928936
8435437628930

ESPECIFICACIONES

- ✓ 6 entradas para forzar el cierre de la zona mediante contacto libre de tensión
- ✓ Montaje sobre Central de sistema Flexa 3.0

REFERENCIAS

P/N AZCE6ONOFF6Z

EAN 8435418928899

PASARELA DE EQUIPOS ELECTROMECA'NICOS

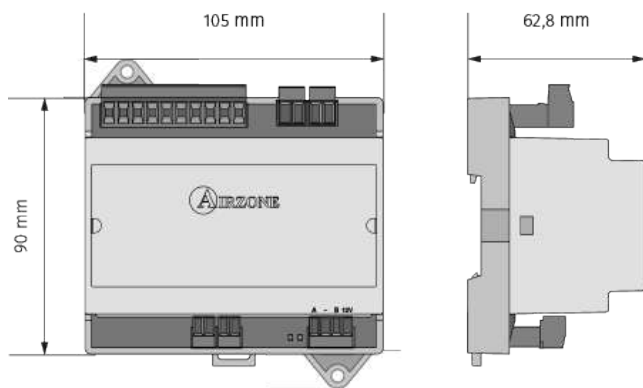

Pasarela de control de equipos de aire acondicionado con control electromecánico.

ESPECIFICACIONES

- ✓ Control del ventilador mediante salida de relé de 1 A a 24 Vac
- ✓ Gestión de hasta 2 compresores en una etapa (balanceada) o 2 etapas mediante salida de relé de 1 A a 24 Vac
- ✓ Control de hasta 2 electroválvulas para los modos frío y calor mediante salidas de relé de 1 A a 24 Vac
- ✓ Protección de los equipos de producción mediante 2 entradas de sondas de temperatura
- ✓ Alimentación mediante bus de máquina
- ✓ Montaje en superficie

REFERENCIAS

P/N AZX6ELECTROMECH

EAN 8435418929537

SONDA DE TEMPERATURA EXTERIOR

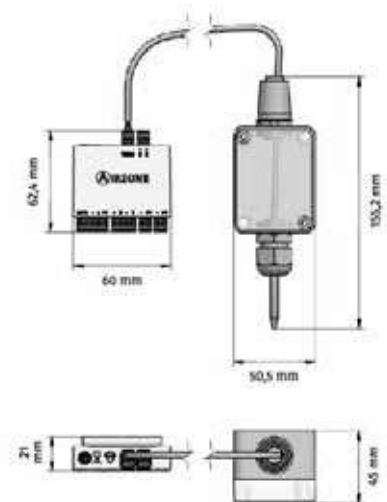

Sonda para la medición de la temperatura exterior y la activación de la caldera o del equipo de aerotermia en instalaciones con sistema Acuazone.

ESPECIFICACIONES

- ✓ Medición de la temperatura exterior
- ✓ Caja estanca de protección IP65
- ✓ Conexión entre sonda y módulo cableada
- ✓ Conexión entre módulo y central de sistema cableada
- ✓ Alimentación mediante bus expansión del sistema
- ✓ Montaje en superficie

REFERENCIAS

P/N AZDI6EXTTEMP

EAN 8435418929377

FUENTE DE ALIMENTACIÓN SUPLETORIA

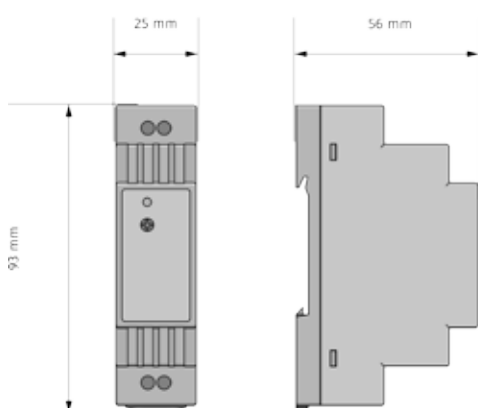

Fuente externa de alimentación que se incorpora en sistemas distribuidos cuando hay necesidades de corriente en función de la cantidad de módulos o termostatos Airzone Blueface conectados en el sistema.

CABLE BUS



Cable para la conexión de los elementos motorizados a la central de sistema o a los módulos de zonificación.

ESPECIFICACIONES

- ✓ Alimentación de hasta 6 Blueface por fuente
- ✓ Alimentación para más de 16 módulos de zonificación en sistemas distribuidos (AZDI6MZZONC/R)
- ✓ Alimentación para más de 16 módulos de control de equipos individuales por IR (AZDI6MCIFRC/R)
- ✓ Alimentación a 230 Vac
- ✓ Montaje sobre carril DIN

REFERENCIAS

P/N AZX6POWER
EAN 8435418929711

ESPECIFICACIONES

- ✓ Cable apantallado de 2 hilos de 0,5 mm de diámetro para alimentación y 2 hilos de 0,22 mm de diámetro para comunicaciones.
- ✓ Disponible en rollos de 10, 100 y 500 m
- ✓ Disponible libre de halógenos de 4 y 6 hilos servido en rollos de 100 m

REFERENCIAS

P/N AZX6CABLEBUS100, AZX6CABLEBUS10
AZX6CABLEBUS500, AZX6CABLEBUSHF
EAN 8435418929780, 8435418929797
8435418929803, 8435418929810

CABLE RN



Cable flexible apantallado que tiene como fin la transmisión de datos, señales analógicas y digitales y la alimentación de los distintos elementos Airzone.

ESPECIFICACIONES

- ✓ Cable de 2 hilos de 0,75 mm de diámetro para alimentación
- ✓ Disponible en rollos de 10 y 100 m
- ✓ Disponible libre de halógenos de 2 hilos de 0,75 mm de diámetro servido en rollos de 100 m

REFERENCIAS

P/N AZX6CABLERN100, AZX6CABLERNHF
EAN 8435418929827, 8435418929834

CONTROLADOR SUPERMAESTRO



Controlador digital cableado con pantalla táctil a color para la gestión de varios sistemas en una instalación.

ESPECIFICACIONES

- ✓ Hasta 8 grupos de control
- ✓ Control de modo y temperatura de consigna
- ✓ Control de modo forzado: impone modo y temperatura, bloqueando el control por el usuario
- ✓ Control de modo semi-forzado: impone rango de modos e impone una temperatura cada hora
- ✓ Control de modo libre: envía modo y temperatura, permitiendo la modificación por el usuario
- ✓ Programación horaria de temperatura y modo de funcionamiento para toda la instalación
- ✓ Alimentado mediante bus domótico del sistema
- ✓ Montaje en superficie

REFERENCIAS

P/N AZX6SMASTECP*, AZX6SMASTECPG*
EAN 8435418929728, 8435418929735

*Consulta disponibilidad.

CENTRAL SISTEMA UNO

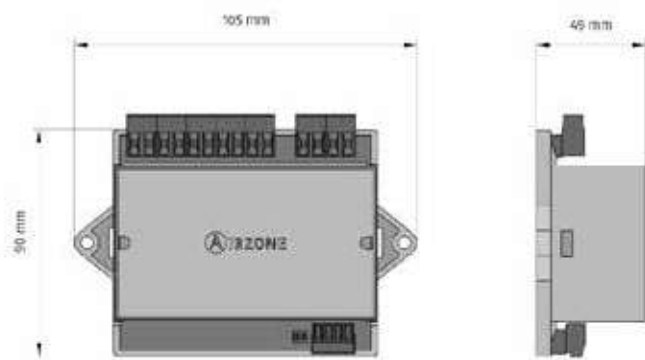

ESPECIFICACIONES

- ✓ Salida para paro marcha del equipo de climatización
- ✓ Entrada para paro marcha de la zona
- ✓ Regulación de apertura y cierre del elemento motorizado
- ✓ Disponible para termostato Think cable o radio
- ✓ Alimentación externa a 230 Vac/50 mA
- ✓ Montaje en superficie

REFERENCIAS

P/N AZX6CSUNOC, AZX6CSUNOR

EAN 843541829964, 843541829971

Central de control del sistema Uno independiente para una zona. Comunicación con el termostato mediante cable o radio.

FICHAS DE PRODUCTO AT HOME

INTERFAZ ZONEPAD SUPERFICIE

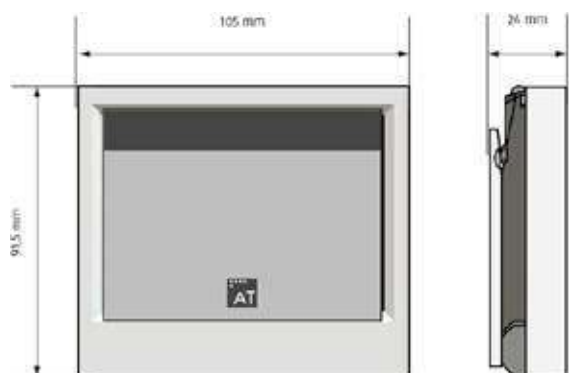

El Zonepad es un dispositivo táctil, retroiluminado, de pequeñas dimensiones y con termostato incorporado.

ESPECIFICACIONES

- ✓ Control de iluminación
- ✓ Gestión de climatización y calefacción
- ✓ Control de persianas, toldos y cortinas
- ✓ Control de elementos genéricos como motores, electroválvulas, etc
- ✓ Programaciones horarias
- ✓ Creación y ejecución de escenas
- ✓ Alimentación a 12 Vac/60 mA
- ✓ Montaje en superficie mediante soporte

REFERENCIAS

P/N TMZONEPAD[B/G], ZOZONEPAD[B/G]

EAN 8435418996522, 8435418996553
8435418997437, 8435418997482

INTERFAZ ZONEPAD EMPOTRADA

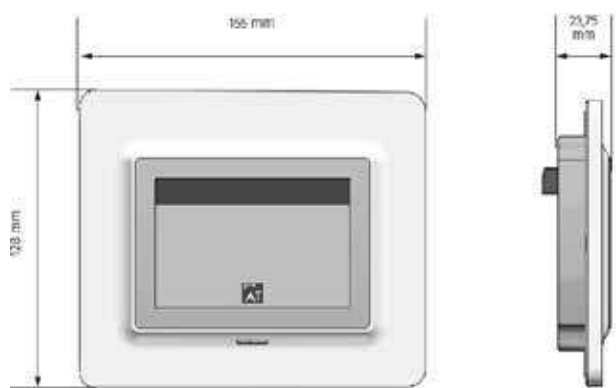

El Zonepad es un dispositivo táctil, retroiluminado, de pequeñas dimensiones y con termostato incorporado.

ESPECIFICACIONES

- ✓ Control de iluminación
- ✓ Gestión de climatización y calefacción
- ✓ Control de persianas, toldos y cortinas
- ✓ Control de elementos genéricos como motores, electroválvulas, etc
- ✓ Programaciones horarias
- ✓ Creación y ejecución de escenas
- ✓ Alimentación a 12 Vac/60 mA
- ✓ Montaje en caja de empotrar homologada (100x100 mm): Solera 362, Jangar 2174, IDE CT110 y Fermatel CT35

REFERENCIAS

P/N TMZONEPADEM[B/G], ZOZONEPADEM[B/G]

EAN 8435418996539, 8435418996546
8435418997444, 8435418997451

INTERFAZ ZONEPAD GRÁFICA SUPERFICIE

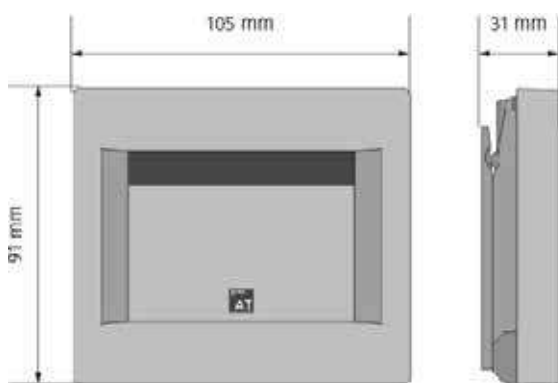

El Zonepad es un dispositivo táctil, retroiluminado, de pequeñas dimensiones y con termostato incorporado.

ESPECIFICACIONES

- ✓ Control de iluminación
- ✓ Gestión de climatización y calefacción
- ✓ Control de persianas, toldos y cortinas
- ✓ Control de elementos genéricos como motores, electroválvulas, etc
- ✓ Programaciones horarias
- ✓ Creación y ejecución de escenas
- ✓ Alimentación a 12 Vac/60 mA
- ✓ Montaje en superficie mediante soporte

REFERENCIAS

P/N TMZONEPADGS [B/G], ZOZONEPADGS [B/G]

EAN 8435437623997, 8435437624000
8435418997390, 8435418997406

INTERFAZ ZONEPAD GRÁFICA EMPOTRADA

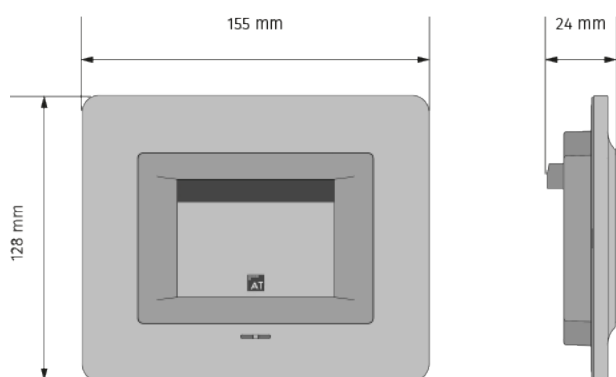

El Zonepad es un dispositivo táctil, retroiluminado, de pequeñas dimensiones y con termostato incorporado.

ESPECIFICACIONES

- ✓ Control de iluminación
- ✓ Gestión de climatización y calefacción
- ✓ Control de persianas, toldos y cortinas
- ✓ Control de elementos genéricos como motores, electroválvulas, etc
- ✓ Programaciones horarias
- ✓ Creación y ejecución de escenas
- ✓ Alimentación a 12 Vac/60 mA
- ✓ Montaje en caja de empotrar homologada (100x100 mm): Solera 362, Jangar 2174, IDE CT110 y Fermatel CT35

REFERENCIAS

P/N TMZONEPADGE [B/G], ZOZONEPADGE [B/G]

EAN 8435418996560, 8435437623980
8435418997390, 8435418997406

PANTALLA GRÁFICA A COLOR 7"



El ATH-GRAPHICPAD es una interfaz táctil a color de 7" (150x85 mm), con termostato incorporado, de altas prestaciones para el control de luces, persianas, escenas y climatización.

ESPECIFICACIONES

- ✓ Incorpora un Servidor Web para:
 - Control remoto de la instalación AT Home
 - Transferencias de archivos (imágenes y sonido)
 - Transferencia del archivo de configuración (generado mediante ConfigHome)
- ✓ Marco Fotográfico Digital (visualizador de imágenes)
- ✓ Control de la radio FM interna de la matriz de conmutación de audio AT Home
- ✓ Memoria interna para almacenamiento de imágenes y archivos de audio MP3 (2 Gb)
- ✓ Es compatible con videoportero analógico con capacidad de visualización de cámara, comunicación audio y apertura de puerta
- ✓ Fuente de alimentación de 5 Vdc/14 mA
- ✓ Montaje en caja empotrada de 200x130x60 mm

REFERENCIAS

P/N GRAPHICING7[B|G]

EAN 8435418927403, 8435418927410

MÓDULO DE 8 ENTRADAS DIGITALES / 8 SALIDAS RELÉ

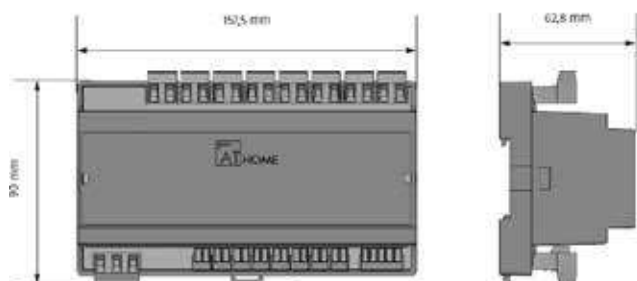

Módulo de 8 entradas y 8 salidas. Las entradas están habilitadas para pulsadores o interruptores convencionales, configurables y con memorización de estado para los casos de fallo de alimentación.

ESPECIFICACIONES

- ✓ 8 entradas tipo digital
- ✓ 8 salidas tipo On/Off mediante relé de 230 Vac y 10 A
- ✓ Configuración de entrada pulsador o interruptor por flanco o nivel
- ✓ Temporización de macros asociadas a entradas
- ✓ Fuente de alimentación propia de 5 Vac/25 mA
- ✓ Montaje en carril DIN dentro del cuadro eléctrico o domótico

REFERENCIAS

P/N IOR8

EAN 8435418927717

MÓDULO DE REGULACIÓN 4 CIRCUITOS ILUMINACIÓN

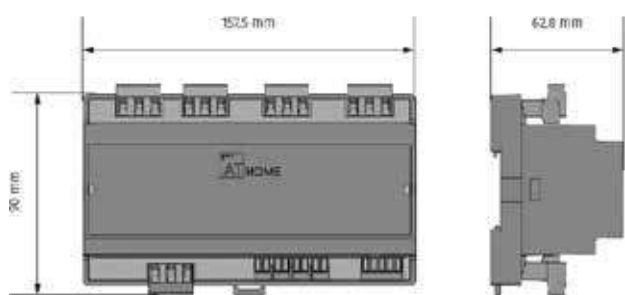

Este módulo permite el encendido, apagado o la regulación de lámparas incandescentes hasta 4 circuitos.

ESPECIFICACIONES

- ✓ 4 entradas digitales con activación por flanco
- ✓ 4 dimmer (230 Vac/4 A)
- ✓ Accionamiento de encendido y apagado
- ✓ Fuente de alimentación propia de 12 Vdc/16 mA
- ✓ Montaje en carril DIN dentro del cuadro eléctrico o domótico

REFERENCIAS

P/N DIM4
EAN 8435418925539

MÓDULO DE REGULACIÓN 4 CIRCUITOS ILUMINACIÓN FLUORESCENTE

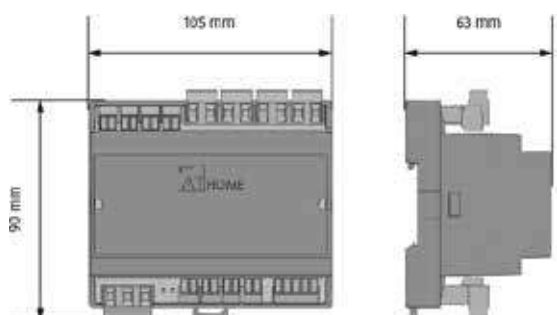

Este módulo permite el encendido, apagado o la regulación de lámparas hasta 4 balastos electrónicos.

ESPECIFICACIONES

- ✓ 4 entradas digitales con activación por nivel
- ✓ 4 dimmer (10 Vdc/30 mA)
- ✓ Accionamiento de encendido y apagado
- ✓ Fuente de alimentación propia de 12 Vdc/14 mA
- ✓ Montaje en carril DIN dentro del cuadro eléctrico o domótico

REFERENCIAS

P/N DIM4FLUO
EAN 8435418925546

MÓDULO DE CONTROL DE PERSIANA CON PULSADOR



Módulo para el control de la subida y bajada de persianas, toldos o la apertura y cierre de cortinas.

ESPECIFICACIONES

- ✓ 2 entradas digitales que controlan 2 salidas específicas de 220 Vac/5 A
- ✓ Control de subida y bajada
- ✓ Control de persianas de lamas
- ✓ Tiempo de subida y bajada
- ✓ Selección de persianas a controlar: convencional o de lamas
- ✓ Fuente de alimentación propia de 230 Vac/16 mA
- ✓ Montaje sobre carril DIN en cuadro eléctrico o domótico

REFERENCIAS

P/N PER1
EAN 8435418929285

MÓDULO DE 2 PERSIANAS CON PULSADOR

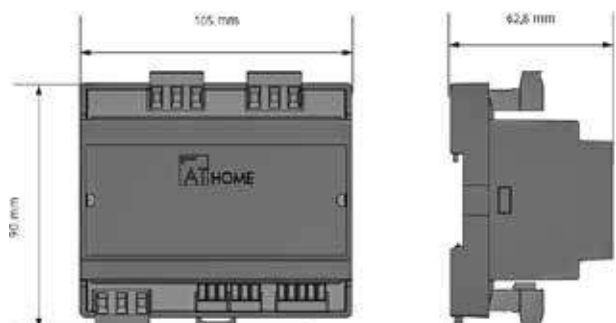

Módulo para el control de la subida y bajada de persianas, toldos o la apertura y cierre de cortinas.

ESPECIFICACIONES

- ✓ 4 entradas digitales que controlan 4 salidas específicas de 220 Vac/5 A
- ✓ Control de subida y bajada
- ✓ Control de persianas de lamas
- ✓ Tiempo de subida y bajada
- ✓ Selección de persianas a controlar: convencional o de lamas
- ✓ Fuente de alimentación propia de 230 Vac/16 mA
- ✓ Montaje sobre carril DIN en cuadro eléctrico o domótico

REFERENCIAS

P/N PER2
EAN 8435418929292

SERVIDOR **WEB AT HOME**

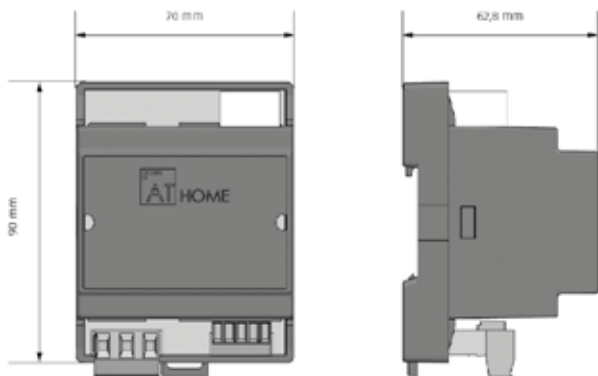

Interfaz rápida e intuitiva para el control del sistema de automatización inteligente instalado, siendo el nexo de unión entre la instalación y cualquier otro lugar del mundo con conectividad TCP/IP.

ESPECIFICACIONES

- ✓ Control de la instalación y acceso a los parámetros de control (iluminación, climatización y calefacción, persianas, escenas)
- ✓ Igualmente permite el acceso desde servidor Web, tablet o smartphone
- ✓ Programaciones horarias
- ✓ Creación y ejecución de escenas
- ✓ Hasta 5 usuarios diferentes
- ✓ Alimentación a 230 Vac/244 mW
- ✓ Montaje en carril DIN en caja de registro
- ✓ Incorpora un conector Ethernet para la comunicación del sistema con redes TCP/IP

REFERENCIAS

P/N **WEBSERVERDIN**
EAN **8435418996997**

PASARELA DE **CONFIGURACIÓN USB**

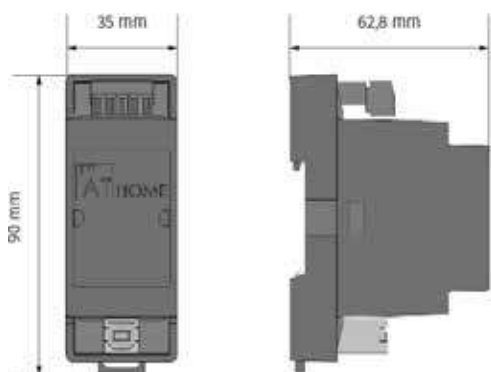

Módulo de comunicaciones concebido para la configuración de red AT Home mediante el software ATH-CONFIGHOME.

ESPECIFICACIONES

- ✓ Elemento de integración
- ✓ Conexión USB tipo B para comunicación con PC
- ✓ Conversión RS232 a nivel físico
- ✓ Implementación de nivel MAC para asegurar la inserción de comandos en el bus
- ✓ Alimentación a 12 Vdc a través del bus AT Home
- ✓ Montaje en carril DIN 35 mm

REFERENCIAS

P/N **USBPCDINATH**
EAN **8435418996959**

CENTRAL DE CONTROL EQUIPOS INVERTER

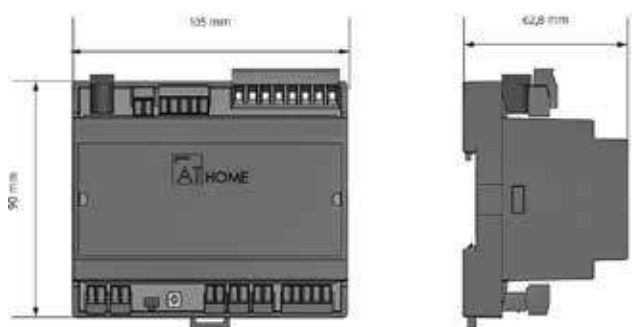

Dispositivo encargado del control de las máquinas de climatización y calderas. Si la máquina posee mando por infrarrojos, el control puede realizarse mediante un emisor de infrarrojos para el envío de tramas previamente aprendidas, eliminando así la necesidad del termostato inalámbrico de la máquina.

ESPECIFICACIONES

- ✓ 5 salidas de relé para el control de máquinas electromecánicas, enfriadoras o calderas, hasta un máximo de 32 zonas
- ✓ Configurable mediante 8 microswitches
- ✓ Entrada de paro/marcha remoto de la instalación de climatización
- ✓ Borna de conexión de pasarelas de integración con máquina Airzone
- ✓ 2 sondas de protección para la medición de las temperaturas en el retorno de la máquina de climatización y en el retorno de la caldera
- ✓ Alimentación a 12 Vdc/244 mW
- ✓ Montaje en carril DIN 35 mm

REFERENCIAS

P/N CLIMAI AZ
EAN 8435418912225

MÓDULO DE CONTROL FANCOIL

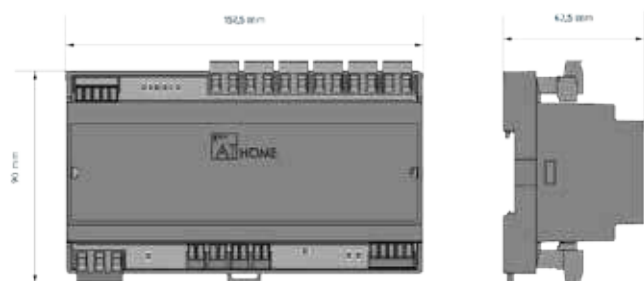

Dispositivo encargado del control de la climatización zonificada por aire, conjuntamente con elementos radiantes.

ESPECIFICACIONES

- ✓ Contactos secos para el control del modo de funcionamiento y las velocidades de las unidades de fancoil
- ✓ 5 relés para el control de los fancoils y la activación de elemento radiante o suelo frío
- ✓ 2 entradas digitales para conexión de sonda de temperatura NTC
- ✓ Entrada de sensor de presencia
- ✓ Entrada de ventana abierta
- ✓ Entrada de paro/marcha remoto de la instalación de climatización
- ✓ Alimentación a 12 Vdc/144 mW
- ✓ Montaje en carril DIN 35 mm

REFERENCIAS

P/N CLIMAF C
EAN 8435418912218

MÓDULO DE CLIMATIZACIÓN DE ZONA

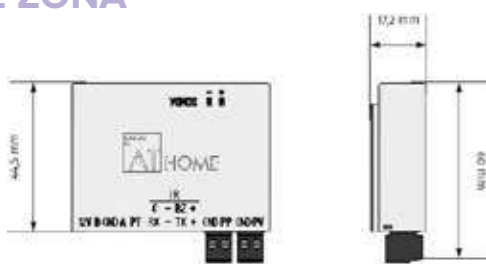

El módulo local ATH-CLIMAMPLIPL permite realizar el control del caudal de aire aportado a la estancia mediante la apertura y cierre de rejillas, difusores y compuertas motorizadas Airzone.

ESPECIFICACIONES

- ✓ Ángulo de apertura de la rejilla configurable
- ✓ Entrada de ventana abierta
- ✓ Entrada de sensores de presencia
- ✓ Salida de control de motor
- ✓ Alimentación a 12 Vdc/280 mA
- ✓ Montaje en caja de registro/ATH CLIMA Motor INT

REFERENCIAS

P/N CLIMAMPLIPL
EAN 8435418912232

CENTRAL DE CONTROL PRODUCCIÓN

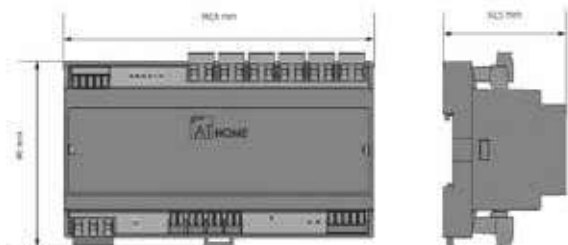

Dispositivo encargado del control de la enfriadora y/o de la caldera. Esta central tiene que ser instalada en presencia de al menos una central de control de fancoil (CLIMAFAC) para el control de la unidad interior.

ESPECIFICACIONES

- ✓ 6 salidas digitales a relé para el control de equipos de producción
- ✓ 2 entradas digitales para conexión de sonda de temperatura NTC
- ✓ 2 entradas digitales para fijar el modo de funcionamiento
- ✓ Alimentación a 12 Vdc/144 mW
- ✓ Montaje en carril DIN 35 mm

REFERENCIAS

P/N CLIMACCP
EAN 8435418912201

MÓDULO DE 8 SALIDAS DIGITALES A RELÉ

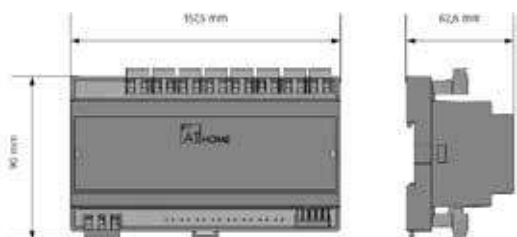

Módulo preparado para el control de la climatización y la calefacción de forma zonificada. Para ello, es imprescindible la instalación de una central ATH-CLIMA IAZ o CLIMAFAC a la cual debe estar asociada.

ESPECIFICACIONES

- ✓ Compuesto por 8 salidas tipo On/Off mediante relé de 230 Vac y 10 A
- ✓ Fuente de alimentación propia de 230 Vac/25 mA
- ✓ Montaje en carril DIN 35 mm dentro del cuadro eléctrico o domótico

REFERENCIAS

P/N OR8
EAN 8435418928592



CONDICIONES DE VENTA Y GARANTÍA



CONDICIONES DE VENTA Y GARANTÍA

PRECIOS

Los precios indicados en la Tarifa de Airzone Clima S.L. no son vinculantes. Airzone Clima S.L. se reserva el derecho de modificación de precios y características de los productos sin previo aviso. El precio se indicará en euros (€). El transporte se realiza según importe y condiciones acordadas en la ficha de cliente. No se incluye ningún tipo de impuesto ni seguro de transporte. El precio válido se indicará en la oferta específica del proyecto donde se indicará la validez del mismo. El precio en otras condiciones de suministro, país y moneda distinto a España y euro (€) respectivamente se reflejará en la oferta específica.

PEDIDOS

Todos los pedidos se realizarán por escrito, bien por email a: pedidos@airzone.es o bien por fax al 902 400 446. También se aceptarán pedidos de las plataformas online:

www.myzone.airzone.es/presupuestos

El departamento de pedidos de Airzone Clima S.L. remitirá, en el menor plazo posible, una Confirmación de Pedido por escrito de cada pedido, indicando si existe alguna anomalía, dato confuso o erróneo. En la Confirmación de Pedido se indicará la fecha estimada de salida de fábrica de cada producto así como la referencia, la descripción, las unidades, el precio unitario, el descuento y el precio neto final. Los pedidos se podrán servir parcialmente en función de las características de los mismos y las existencias en ese momento. Rogamos revisen las confirmaciones de pedido antes de cursarlos con el fin de evitar errores. Les recomendamos que siempre las devuelvan firmadas y selladas, para una mayor garantía y seguimiento de cada pedido. La no comunicación por escrito de anomalías en la Confirmación de Pedido o la anulación total o parcial del mismo, implicará la aceptación del contenido descrito en la Confirmación de Pedido.

PORTES Y EMBALAJES

Los costes de flete se indican en la Confirmación de Pedido. Los embalajes se realizan mediante caja de cartón o plástico retractilado de forma unitaria. En caso de que el material constituyente de un pedido requiera un embalaje especial, éste correrá por cuenta del cliente. El material viaja por cuenta y riesgo del cliente. Para otras condiciones, por favor consulte a nuestro departamento TCP (Técnico Comercial Prescriptor).

FORMAS DE PAGO

El pago se realizará según las condiciones pactadas con el cliente y plasmadas en la ficha de cliente. Estas condiciones pueden verse modificadas en casos excepcionales, quedando en todos los casos registradas por escrito y firmadas por el cliente, indicándose claramente a qué proyecto se hace referencia. El pago se realizará mediante recibo girado por Airzone Clima S.L. al banco que el cliente haya indicado a nuestro departamento financiero. En todos los casos la forma de pago estará bajo el auspicio y cumplimiento de las leyes nacionales de gestión de cobro y lucha contra la morosidad (ley 15/2010). Si el riesgo que Airzone Clima S.L. asigna al cliente se ve superado, o si existe algún impago, las condiciones de pago se verán afectadas, pasando a realizarse éstas al contado hasta el restablecimiento normal de la situación de riesgo y cobro.

ERRORES DE ENVÍO

Airzone Clima S.L. declina cualquier responsabilidad sobre los desperfectos ocurridos durante el envío del material constituyente de un pedido, debiendo informar y reclamar el cliente a la agencia transportista. Cualquier reclamación relacionada con la falta de bultos en el envío o desperfectos en el embalaje se debe realizar a la Agencia de Transporte en 24 horas, por parte del destinatario y previa anotación de las anomalías en la hoja de recepción de la Agencia. El cliente tiene 5 días para inspeccionar el contenido del envío y en su caso informar al Departamento de Posventa de Airzone Clima S.L. de los posibles errores de empaquetado, defectos en el aspecto del producto o falta de algún artículo. Pasados los 5 días, no se aceptarán reclamaciones de este tipo.

ANULACIONES Y MODIFICACIONES DE PEDIDOS

Toda Solicitud de Modificación de Pedido o Anulación deberá ser realizada por escrito al Dpto. TCP o a pedidos@airzone.es. Sólo se autorizarán las anulaciones de pedidos consultadas y admitidas por el Dpto. TCP de Airzone Clima S.L. Todos los gastos generados por la anulación correrán por cuenta del cliente. No se admitirán anulaciones o modificaciones de pedidos una vez estén fabricados o hayan salido de fábrica.

DEVOLUCIONES

El cliente dispone de 30 días desde la fecha de entrega del pedido para realizar por escrito una solicitud de devolución del material, debiendo dirigir dicha solicitud a través de la plataforma online www.myzone.airzone.es o mediante correo electrónico dirigido al Dpto. de Posventa Airzone Clima S.L. posventa@airzone.es. El Dpto. Postventa responderá a su solicitud indicando si procede o no la misma. En caso de autorizarse total o parcialmente, se remitirá un documento de autorización que deberá ser adjuntado al envío del material. Dicha autorización tendrá una validez de 15 días. Los productos con software específico ad hoc, descatalogados o de dimensiones no estándar no podrán devolverse. Sobre los productos estándares, en cualquier caso, se aplicará una devaluación mínima del 20% sobre el valor del Precio de Venta Público a fecha de la factura. El cliente asumirá los costes de envío del material autorizado a devolver y proveerá el producto de un embalaje que garantice su buen estado a la recepción. La aceptación de la devolución no implica el abono comercial. El material devuelto se abonará exclusivamente si a su recepción se comprueba que cumple las siguientes condiciones:

- ✓ Producto coincidente con la autorización emitida, en plazo y con copia de la misma.
- ✓ Producto documentado con la copia de la factura o albarán vinculante.
- ✓ Producto en plazo de devolución.
- ✓ Producto en perfecto estado.

GARANTÍA

El fabricante garantiza el correcto funcionamiento del producto utilizado de acuerdo a su destino, instalación y uso según las instrucciones contenidas en los manuales de instalación y uso. Todos los productos de Airzone Clima S.L. tienen una garantía base de 2 años a partir de la fecha de compra especificada en un documento vinculante, albarán o factura de Airzone Clima S.L., contra cualquier defecto de fabricación. El no cumplimiento estricto de la normativa vigente de instalaciones (reglamentos electrotécnicos y de baja tensión, así como otros reglamentos que puedan afectar a las instalaciones de climatización y calefacción, seguridad, fontanería, etc.) conllevará la anulación de la garantía del producto.

AMPLIACIÓN DE GARANTÍA

El usuario podrá registrar su sistema para ampliar la garantía de 2 a 3 años, rellenando el formulario habilitado a tal efecto (www.airzone.es/amplia-tu-garantia) y presentando factura original detallada de la instalación.

ANULACIONES Y LIMITACIONES DE GARANTÍA

1. La garantía sólo será válida si todos los elementos necesarios para la instalación de un sistema, tanto electrónicos como mecánicos, son de la marca Airzone. (centrales, módulos, termostatos, motorizaciones y cables).
2. **Será requisito indispensable para la activación de la garantía la factura original de compra.** En el caso de que el material Airzone haya sido comprado a terceros, será requisito indispensable la presentación por el solicitante de la factura original de compra al tercero.
3. La garantía cubrirá sólo el equipo y no incluirá los accesorios y elementos con un determinado tiempo de duración así como tampoco los materiales de explotación (pilas, por ejemplo).
4. Quedará anulado cualquier tipo de devolución en concepto de garantía en los casos en los que el cliente mantenga una situación irregular con los pagos pendientes
5. La garantía no amparará productos con defectos no originados por el fabricante, especialmente debidos a:
 - ✓ daños mecánicos surgidos a causa del transporte
 - ✓ daños resultantes del uso o almacenaje indebido
 - ✓ defectos originados después de la venta a causa de siniestro como incendios o inundaciones
 - ✓ defectos originados por hechos externos como accidentes eléctricos
 - ✓ daños debidos a modificaciones, reparaciones, ampliaciones o instalaciones que incumplan las instrucciones de instalación o efectuadas por personal no cualificado
 - ✓ daños debidos a la instalación o utilización del producto de forma no ajustada a las normas técnicas o seguridad vigentes (reglamentos electrotécnicos y de baja tensión, así como otros reglamentos que puedan afectar a las instalaciones de climatización y calefacción, seguridad, fontanería etc.)
 - ✓ daños debidos a uso incorrecto y no conforme a las especificaciones en los manuales de usuario
 - ✓ no disposición de números de serie legibles
6. El fabricante no asumirá responsabilidad por el servicio de garantía en casos en los que la reparación o el recambio del producto no puedan ser efectuados a causa de restricciones a la importación o exportación u otras disposiciones legales.
7. Esta garantía excluye expresamente las revisiones periódicas, mantenimiento, reparación o sustitución de piezas, incluido por desgaste en uso normal del producto.
8. Airzone Clima S.L. no se responsabiliza de los datos e información contenidos en los equipos a reparar.
9. Todas las piezas o productos sustituidos al amparo de los servicios en garantía pasarán a ser propiedad de Airzone Clima S.L. .

ENVÍO DE MATERIAL EN GARANTÍA

Para solicitar el envío de un material en garantía se debe contactar con el Dpto. de Postventa de Airzone Clima S.L. a través de la plataforma online www.myzone.airzone.es o bien a través de correo electrónico dirigido a posventa@airzone.es. En función de las anomalías observadas en la instalación, los técnicos de Airzone Clima S.L. identificarán junto al cliente el origen de los problemas y evaluarán la necesidad de envío de producto en garantía, generando un número de autorización de garantía. Al enviar un material por efecto de garantía, Airzone Clima S.L. emitirá una factura. El cliente puede solicitar el abono de esta factura, devolviendo el material defectuoso en un plazo de 15 días tras recibir la factura. El material considerado defectuoso debe ir acompañado por el albarán que acompaña el producto repuesto en garantía. La devolución de estos productos supuestos no conformes no implica abono. El abono de estos productos, así como la aceptación de los portes de envío está sujeto al resultado del análisis de los mismos. En caso de no proceder el abono total o parcial, el Dpto. de Posventa informará al cliente, poniendo el producto a disposición del mismo. En caso de solicitarlo, se devolverá con portes a cargo del cliente. Si en el plazo de 3 días no se recibiera respuesta sobre el destino del producto, éste será destruido. El envío del material defectuoso se debe realizar por la agencia de transporte utilizada por Airzone Clima S.L., especificando que se realiza a portes debidos. El Servicio de Atención al Cliente le informará en su caso del nombre de la agencia de transporte y contacto a utilizar. La falta de una solicitud de abono de la factura por el material en garantía, realizada siguiendo los pasos indicados, se interpretará como intención de pagar el material facturado y se emitirá un cargo al banco y cuenta del cliente.

LEGISLACIÓN APLICABLE Y JURISDICCIÓN COMPETENTE

En el caso de que surgiera cualquier conflicto, será de aplicación la Legislación Española. Estas condiciones están reguladas e interpretadas de acuerdo con las leyes de España y cualquier conflicto será únicamente resuelto, con renuncia a su propio fuero, por los Juzgados y Tribunales de Málaga capital.

POLÍTICA DE PRIVACIDAD

Conforme a lo establecido en la Ley Orgánica 15/1999, de 13 de diciembre, de Protección de Datos de Carácter Personal, le informamos que los datos personales recogidos quedarán incorporados en los ficheros de Airzone Clima S.L. Dichos datos serán tratados para la realización de sus compras, emisión de facturas y documentos mercantiles así como para el envío de publicidad de las ventas ejecutadas y la realización de estudios estadísticos. Por tanto, el cliente de Airzone Clima S.L. consiente el tratamiento de sus datos personales para las finalidades señaladas, los cuales serán conservados y tratados de forma confidencial y cumpliendo las obligaciones dispuestas en la normativa vigente en materia de protección de datos y de carácter personal.



Los clientes podrán ejercitar los derechos de acceso, rectificación, cancelación y oposición dirigiéndose por escrito a Airzone Clima S.L. o mediante correo electrónico a lopd@altracorporacion.es.

CONTACTO



POSVENTA	posventa@airzone.es 902 400 445
GESTIÓN DE PEDIDOS	pedidos@airzone.es
ATENCIÓN AL CLIENTE, TCP	ofertas@airzone.es

DELEGACIONES



ALICANTE

 Tel.: 965 175 109
 alicante@airzone.es
 Cobertura: Alicante, Huesca, Jaén, Teruel y Zaragoza



ALMERÍA

 Tel.: 902 400 445
 almeria@airzone.es
 Cobertura: Almería



CÁDIZ

 Tel.: 955 433 253
 cadiz@airzone.es
 Cobertura: Cádiz



CANARIAS

 Tel.: 902 400 445
 canarias@airzone.es
 Cobertura: Tenerife y Las Palmas



CATALUÑA

Carrer Vista Mar, 5 (08317) Orrius
 Tel.: 902 400 445
 catalunya@airzone.es
 Cobertura: Barcelona, Girona, Lleida, Tarragona y Baleares



CÓRDOBA

 Tel.: 955 433 253
 cordoba@airzone.es
 Cobertura: Córdoba



EXTREMADURA

 Tel.: 955 433 253
 extremadura@airzone.es
 Cobertura: Cáceres y Badajoz



GRANADA

 Tel.: 952 350 304
 granada@airzone.es
 Cobertura: Granada



HUELVA

 Tel.: 955 433 253
 huelva@airzone.es
 Cobertura: Huelva



MADRID

C/ Laguna del Marquesado, 11 (28021)
 Tel.: 917 100 271
 centro@airzone.es
 Cobertura: A Coruña, Álava, Asturias, Ávila, Burgos, Cantabria, Ciudad Real, Cuenca, Guadalajara, Guipuzcoa, La Rioja, Lugo, Madrid, Navarra, Orense, Palencia, Pontevedra, Salamanca, Segovia, Soria, Toledo, Valladolid, Vizcaya y Zamora



MÁLAGA

C/Veracruz, 59 (Polígono Industrial San Luis)
 Tel.: 952 350 304
 malaga@airzone.es
 Cobertura: Ceuta, Granada, Málaga y Melilla



MURCIA

C/ Cardenal Belluga s/n (San Ginés)
 Tel.: 968 641 535
 murcia@airzone.es
 Cobertura: Albacete y Murcia

SEVILLA

Avd/ Astronomía s/n, Torre 5 (8-1)
 Tel.: 955 433 253
 sevilla@airzone.es
 Cobertura: Cádiz, Córdoba, Huelva, Sevilla, Extremadura y Portugal

VALENCIA

 Tel.: 902 400 445
 valencia@airzone.es
 Cobertura: Castellón y Valencia

AIRZONE EN LA RED

Una comunidad que cuenta ya con más de 4000 miembros.
Novedades, actualidad, formación, eventos y sorteos para el profesional y el usuario.
Únete a la nueva generación digital de Airzone.



FACEBOOK
/confortairzone



TWITTER
/Airzone_es



YOUTUBE
/confortairzone



LINKEDIN
/company/airzone



VIMEO
/airzone



GOOGLE+
/+airzone

SI AÚN NO LO HACES, COMIENZA A SEGUIRNOS



airzone.es





AIRZONE CLIMA S.L.

Parque Tecnológico de Andalucía
C/Marie Curie, 21 · 29590 Campanillas
Málaga (España)

Tel.: 902 400 445

Fax: 902 400 446

www.airzone.es
info@airzone.es

