

CATALOGO TARIFA

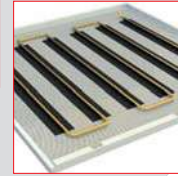

ESPAÑA **2015**



GIACOMINI
WATER E-MOTION

CENTRALES DE PRODUCCIÓN

GIACOMINI S.P.A.
28017 S. Maurizio
d'Opaglio - NO
ITALY



S. MAURIZIO D'OPAGLIO

NUEVO
ESTABLECIMIENTO
DE PRODUCCIÓN
GIACOMINI S.P.A.
28017 S. Maurizio
d'Opaglio - NO
ITALY



S. MAURIZIO D'OPAGLIO

CENTRO DE
NUEVAS ENERGÍAS
ALTERNATIVAS
28017 S. Maurizio
d'Opaglio - NO
ITALY



S. MAURIZIO D'OPAGLIO

GIACOMINI S.P.A.
37014 Castelnuovo
del Garda - VR
ITALY



CASTELNUOVO DEL GARDA



FILIALES



GIACOMINI BENELUX SA/NV
Route Provinciale 273-277
1301 Bierges (Wavre)
BELGIQUE



GIACOMINI SA
Via Linoleum 14
6512 Giubiasco (Ticino)
SVIZZERA



GIACOMINI ESPAÑA SL
Carretera de Viladrau, Km. 10
Polígono Industrial
Monmany n. 2 - 08553 Seva
(Barcelona)
ESPAÑA



GIACOMINI PORTUGAL LDA
Rua de Martinhaes, 263
4485-188 Gao
(Vila Do Conde)
PORTUGAL



GIACOMINI CZECH S.R.O.
P.O. BOX 18, Erbenova 15
466 02 Jablonec nad Nisou
CESKÁ REPUBLIC



GIACOMINI GMBH
Industriestrasse 10
51545 Waldbroel
DEUTSCHLAND



JOVITECH GIACOMINI S.R.O.
Dolné Rudiny 1
010 91 Zilina
SLOVAK REPUBLIC



GIACOMINI SA
Rond Point de l'Europe,
BP 97 - 77348
Pontault Combault Cedex
FRANCE



GIACOMINI U.K. LTD
Unit 2 Goodrich Close
Westerleigh Business Park
Yate South Gloucestershire
BS37 5YT
UK



GIACOMINI LATINO AMERICA
Ombu 34 (Ex 2881)
Don Torcuato Tigre 1611
Buenos Aires
ARGENTINA



GIACOMINI CHINA
Room A801, TYG Centre,
No.2 Dong San Huan Bei Lu Bing,
100027 Chaoyang District,
Beijing,
CHINA



GIACOMINI INDIA
G-3, Neel Madhav,
Nr. Navneet Hospital,
V.P. cross road, Mulund (west),
Mumbai, Maharastra-400080,
INDIA

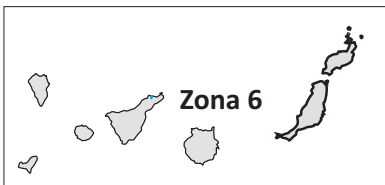

DEPARTAMENTO COMERCIAL:

Zona 1
RAMÓN CAMPILLO
Tel. 687534435
ramon.campillo@giacomini.com

Zona 2
SERGIO ESPÍNEIRA
Tel. 661292431
sergio.espineira@giacomini.com

Zona 3
ALBERTO PELÁEZ
Tel. 677484805
alberto.pelaez@giacomini.com

Zona 4
PATXI BASCARAN
Tel. 607169526
patxi.bascaran@giacomini.com

Zona 5
MIGUEL ANGEL RAMOS
Tel. 671556062
miguel.ramos@giacomini.com

Zona 6
ELOI PI
Tel. 609759337
eloi.pi@giacomini.com

OFICINAS:

Country manager
Spain, Portugal and Andorra
ELOI PI
Tel. 609759337
eloi.pi@giacomini.com

Atención Clientes
Silvia Moraleda
Tel. 938841001
atencionclientes@giacomini.com

Almacen
Ángel Orihuela
Tel. 938841001
almacen@giacomini.com

Communication Support
Alfons Casas
Tel. 938841001
publicidad.es@giacomini.com

Contabilidad
Xavier Puig
Tel. 938841001
contabilidad@giacomini.com

ATENCIÓN AL CLIENTE
93 884 10 01
atencionclientes@giacomini.com

DEPARTAMENTO TÉCNICO:

SERGIO ESPÍNEIRA
Director técnico
938841001
sergio.espineira@giacomini.com

SERGI ALCÓN
938841001
sergi.alcon@giacomini.com

MONTSE FIGUEROLA
938841001
tecnico.es@giacomini.com

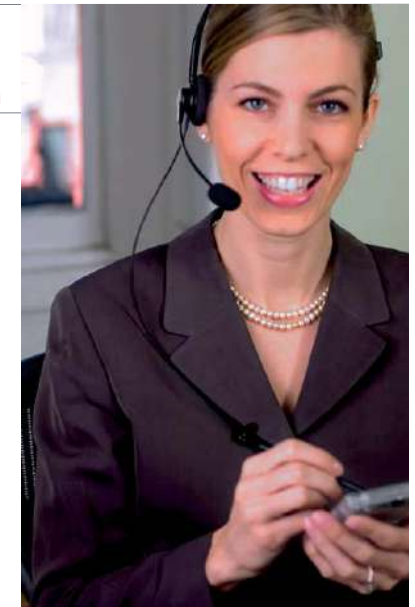

INDICE DE PRODUCTOS



Index-1

016P	3-3
052	3-3
076	4-23
130FR	5-23
243FR	5-24
310	5-25 / 12-1 / 12-5
311	5-25 / 12-5
312	5-25 / 12-5
315	5-25 / 12-5
316C	5-25 / 12-5
317	5-25 / 12-5
318	5-26 / 12-6
334	5-26 / 12-6
337	12-6
340FR	5-22
341FR	5-22
351	12-6
359FR	5-24
378A	12-6
378B	12-6
384	5-26 / 12-6
471FR	5-23
90FR	5-23
92FR	5-23
96FR	5-22
98FR	5-22
BC1	12-2
BP	12-2
BS1	12-2
BS2	12-2
F200	12-7
F200-1	12-7
F202	12-7
F204	12-7
FS2	12-7

GE550	14-5
GE550-1	14-5
GE550-2	14-3
GE550-3	14-2
GE551	14-4
GE551-1	14-4
GE551-3	14-4 / 14-5
GE551-4	14-4
GE552	14-6
GE552-1	14-6
GE552-2	14-5
GE552-4	14-6
GE555	14-1
GE555-2	14-2
GS200	12-1
GS250	12-1
GS550	12-4
GSK01	12-1
GSK02	12-1
GSTI01	12-1
GSTI02	12-1
GSTI03	12-1
GSTP1	12-1
GSTP2	12-1
GSTP3	12-1
H100	7-5
H102	7-5
H103	7-6
H107	7-7
H109	7-7
H115	7-7
H120	7-7
H121	7-7
H122	7-6
H124	7-6

H127	7-8
H129	7-8
H130	7-8
H135	7-8
H139	7-8
H144	7-6
H150	7-8
H151	7-9
H153	7-9
H154	7-9
H165	7-10
H166	7-10
H170	7-10
H171	7-10
H173	7-11
H173A	7-11
H173B	7-11
H174A	7-11
H174B	7-11
H174C	7-11
H180	7-11
H200	7-11
H201	7-11
H202	7-11
H203	7-11
H205	7-11
K12	9-9
K120	9-17
K120A	9-17
K120C	9-17
K120T	9-17
K12A	9-9
K12C	9-9
K270	11-3
K272	11-3

K274	11-5
K274-2	11-4
K274J	11-5
K281	11-5
K282	11-5
K297	11-5
K297R	8-2
K359J	11-6
K360	11-8
K361A	11-8
K363A	11-8
K363J	11-6
K363P	11-6
K365A	11-8
K365P	11-6
K366A	11-8
K367	11-8
K367J	11-6
K369	9-2
K369A	9-2
K369D	9-2
K370A	11-8
K373	11-9
K374	11-9
K375	9-2
K376	9-2
K377	12-4
K389	9-2
K389W	9-2
K393	9-2
K463P	11-7
K465P	11-7
K470H	3-1 / 11-1
K471	3-1 / 11-1
K480I	11-8

Index-1

INDICE DE PRODUCTOS



Index-2

K481B	11-6	K852	9-18	N12	15-2	P18L	3-4 / 6-19
K482	11-8	K85RS	9-20	N14	15-2	P18R	5-36
K483	11-6	K861	9-18	N15	15-2	P206	8-12
K485	11-6	K871	9-18	N16	15-1	P206-2	8-12
K489	11-9	K891	9-18	N16-1	15-1	P21	11-4
K490I	11-8	KD200	11-6	N16-2	15-1	P22B	3-9
K492	11-8	KD201	11-7	N17	15-2	P22B-1	3-9
K492B	11-7	KD300	11-6	N18-1	15-2	P22C	6-18
K494	11-8	KDP	10-1	N1UB	15-1	P22F	6-18
K495B	11-7	KDPC	10-1	N2	15-1	P22L	6-18
K495L	11-7	KDPF	10-1	N20	15-2	P23F	6-19
K497	11-7	KDS	10-1	N22	15-2	P23M	6-19
K498M	11-7	KDSP	10-1	N3	15-1	P26A	3-9
K500	11-9	KDV	10-2	N40	15-2	P26B	3-9
K6	9-9	KF200	11-9	N41	15-2	P26PD	3-9
K60	9-12	KG800	9-6	N42	15-2	P29M	9-4
K60A	9-12	KG810	9-6	N5	8-15	P31F	6-18
K60C	9-12	KG814	9-6	N6	8-15	P31L	6-18
K60T	9-12	KGNAS	9-6	P10S	4-22	P32	5-35
K6A	9-9	KGSTU	9-6	P10V	4-22	P36	15-2
K6C	9-9	KM203	11-6	P12A	3-8	P36F	15-2
K800C	9-14 / 9-18	KPM20	11-6	P12H	7-11	P51RG	5-37
K800L	9-10 / 9-14 / 9-18	KPM30	11-7	P13A	8-10	P51RN	5-37
K800S	9-14 / 9-18	KPM31	11-7	P146M	8-6	P53	7-11
K805P	9-3	KPM35	11-7	P15-2	3-5	P56T	2-1
K805P-1	9-3	KPOR	9-13	P15-7	3-5	P57G	6-19
K809	9-3	KS	9-6	P15E	11-4	P61R	5-36
K820	9-10 / 9-15 / 9-19	KSMS	11-6	P15TG	3-5	P76W	4-23 / 8-3
K831	9-13	KSTA1	9-14	P16-1	3-3	P78M	4-18
K832	9-14 / 9-18	KSTA2	9-14	P16-2	3-3	P78T	15-2
K833	9-14	KSTA3	9-14	P16-3	3-3	PGK	9-10 / 9-14 / 9-18
K835	9-15 / 9-19	KSV	9-10	P16-5	3-3	PKG	9-6
K841	9-13	KTD	12-3	P16-6	3-3	PM100P	11-9
K842	9-14	N1	15-1	P16S	3-3	PM100R	11-9
K851	9-18	N10	15-2	P18F	12-6	PRE10	12-7

Index-2

INDICE DE PRODUCTOS

R131	4-23	R175B	3-6	R206B	8-12	R284	8-3
R136	4-23	R175C	3-6	R206C	8-12	R285	6-11
R140	8-8	R176P	5-13	R20DL	8-3	R285L	6-11
R140C	12-3	R177	5-13	R20SC	12-6	R287	8-3
R140D	8-9	R178	5-7	R225E	8-12	R287M	8-3
R140M	8-8	R178C	5-6	R225I	8-16	R288	6-17 / 8-3
R140R	8-8	R178E	5-7	R226	8-16	R291	11-3
R140R1	8-8	R178R	5-13	R227	8-16 / 11-9	R292	11-3
R140RM	8-8	R179	5-3	R228A	8-16	R292E	11-3
R141	8-10	R179AM	5-2	R228I	8-16	R295	11-5
R146D	8-6	R179E	5-2	R250D	6-1	R296	11-5
R146I	8-5	R177G	1-4	R250DS	6-2	R298	11-5
R146IR	8-5	R18	5-17	R251D	6-1	R29TG	1-4
R146M	8-6	R180F	5-8	R251DS	6-2	R304T	1-6
R147N	8-14	R180FR	5-14	R251P	6-12	R314DN	1-7
R14TG	1-4	R180M	5-8	R251T	6-2	R314N	1-7
R150	8-10	R180R	5-14	R252	6-11 / 8-3	R31TG	1-4
R150B	8-10	R182AM	8-3	R253D	6-3	R324N	1-7
R150N	8-10	R182BM	8-3	R253DL	6-3	R325	1-7
R153C	8-13 / 13-4	R186F	5-5	R254D	6-4	R356B1	1-6
R153M	8-13 / 13-4	R186M	5-4	R254DL	6-4	R356M1	1-6
R153P	8-13 / 13-4	R189	5-18 / 12-6	R254P	6-12	R357B1	1-6
R156	12-4 / 13-5	R189D	5-18	R258CC	6-5	R357M1	1-6
R156-1	12-4 / 13-5	R18SP	5-17	R258D	6-6	R358B1	1-6
R156-2	12-4 / 13-5	R19	5-18	R259D	6-5	R358M1	1-6
R15TG	1-4	R193K	11-4	R259DS	6-5	R37	6-17
R160	8-11	R194	3-3	R25TG	1-3	R383	1-8
R16TG	1-4	R197	8-3	R269T	4-17	R384	1-8
R171C	3-3	R197C	8-3	R274	11-4	R387	1-8
R171F	3-3	R197M	8-3	R276	11-3	R388	1-8
R171P	3-3	R197P	8-3	R277	11-3	R400	3-8
R173	3-4	R19DL	8-3	R278	11-3	R401PTG	1-2
R173P	3-4	R20	5-17	R279	11-3	R401TG	1-2
R173TG	3-4	R200	3-7	R279D	11-3	R402PTG	1-2
R175A	3-6	R206A	8-12	R27TG	1-3	R402TG	1-2

INDICE DE PRODUCTOS

R411PTG	1-2	R462L2	3-1 / 11-1	R530	4-18	R554F	8-7
R411TG	1-2	R463	3-1 / 11-1	R531	4-18	R554I	4-17
R412PTG	1-2	R465	3-1 / 11-1	R532	4-18	R554P	8-7
R412TG	1-2	R468	3-1 / 11-1	R53MM	4-1	R555	8-7
R414D	9-4	R468H	3-1 / 11-1	R53MT	4-1	R557	4-14
R414M	9-4	R46CE	1-8	R53SM	4-1	R557A	4-22
R415PTG	1-2	R46CF	1-8	R53ST	4-1	R557B	4-22
R415TG	1-2	R46HE	1-8	R53VM	4-1	R557C	4-22
R421TG	1-1	R46HF	1-8	R53VT	4-1	R557D	4-22
R422TG	1-1	R470	3-1 / 11-1	R540	8-16	R557F	4-14
R431TG	1-1	R470H	3-1 / 11-1	R540I	8-16	R557I	4-20
R432A	1-1	R473	3-2 / 11-2 / 11-3	R541N	13-3	R557I-1	4-19
R432CTG	1-1	R473M	3-2 / 11-2 / 11-3	R542	3-6	R557I-2	4-19
R432TG	1-1	R475/R479	3-2 / 11-2	R542N	3-6	R557P	4-22
R435TG	1-1	R475V/R479V	3-2 / 11-2	R543	3-6	R557R-1	4-14
R436	1-7	R476	3-2 / 11-2	R544	13-3	R557R-2	4-15
R436-1	1-7	R476V	3-2 / 11-2	R549P	9-2	R558	4-23
R436M	1-7	R478	3-2 / 11-2	R55	8-14	R559N	4-16
R436M-1	1-7	R478M	3-2 / 11-2	R551	4-4 / 4-7 / 4-9 / 4-10	R560	5-9
R437	1-6	R483	1-8	R551S	4-3 / 4-5 / 4-8	R560R	5-14
R437N	1-6	R487	1-8	R551W	4-18	R561	5-9
R438-1	1-7	R488	1-8	R553A	4-15 / 4-16	R561R	5-15
R438M-1	1-7	R500	4-19	R553D	4-11 / 4-13	R562	5-10
R438TG	1-7	R500-2	4-19	R553F	4-11 / 4-13	R562R	5-15
R440N	1-6	R501	4-19	R553FP	4-12	R563	5-10
R450	3-9	R502	4-19	R553M	4-6	R563R	5-15
R450TG	3-9	R503A	9-4	R553S	4-6 / 4-8	R564	5-11
R453	3-2 / 3-8 / 11-2	R504	9-4	R553V	4-6 / 4-8	R564P	12-6
R453F	3-2 / 11-2	R508M	9-4	R553W	4-17	R564R	5-16
R453H	3-1 / 11-1	R509	4-20	R553W-2	4-17	R567	5-13
R455B	3-1 / 11-1	R510	4-19	R554A	4-17	R568	5-12
R455C	3-1 / 11-1	R518	9-4	R554B	4-17	R568R	5-16
R462	3-1 / 11-1	R522	4-18	R554C	4-17	R569	5-12
R462L	3-1 / 11-1	R523	13-3	R554D	4-17	R569R	5-16
R462L1	3-1 / 11-1	R523-1	13-3	R554E	8-7	R570R	5-16

INDICE DE PRODUCTOS

R571R	5-16	R586D1	8-1	R593D	5-20	R68	3-7
R572	5-10	R586D2	8-1	R594	4-18 / 5-21 / 8-3	R6TG	1-3
R572R	5-15	R586E	8-1	R595	4-20 / 13-2	R700	1-5
R573D	13-3	R586F	8-1	R595P	4-20 / 13-2	R701	1-8
R573D-1	13-3	R586G1	8-2	R595T	4-20 / 13-2	R707E	1-3
R574	13-3	R586G2	8-2	R596	13-3	R714TG	1-5
R576	7-4	R586H1	8-2	R597	13-3	R715TG	1-5
R577D	13-3	R586H2	8-2	R598B	4-21 / 13-2	R725-2	1-3
R578A	13-3	R586I	8-2	R598C	4-21 / 13-2	R727E	1-4
R578B	13-3	R586K	8-3	R598D	4-21 / 13-2	R729-2	1-4
R578C	13-3	R586M1	8-1	R598K	4-21 / 13-2	R73	3-10
R578E	13-3	R586Q1	8-2	R599	4-20 / 13-2	R73C	3-10
R578F	13-3	R586Q2	8-2	R5TG	1-3	R73E	3-10
R578Z	13-3	R586R	8-2	R60	8-15	R73K	4-23
R579	13-3	R586S	12-3	R601	6-13	R73P	1-2
R580	4-3 / 4-5	R586S-0	12-3	R602	6-13	R74	3-7
R580C	4-2 / 13-1	R586S-1	12-3	R603	6-13	R746	6-17
R580I	4-18	R587B	4-10	R604	6-14	R747	6-17
R580M	4-1	R588	4-21	R608	6-15	R748	6-17
R580P	13-1	R588D	4-21	R608D	6-15	R749F	6-18
R580T	4-1	R588E	4-21	R609	6-14	R749T	6-17
R583	4-21	R588F	4-21	R610	6-14	R74A	8-14
R584	4-20 / 13-2	R588G	8-3	R610F	6-14	R752	6-12
R584E	4-20 / 13-2	R588H	4-21	R611	6-13	R780	6-8
R585	4-3 / 4-5	R588L	4-21	R612	6-14	R780L	6-8
R585C	4-2 / 13-1	R588M	4-21 / 13-2	R619	6-16	R781	6-9
R585M	4-1	R588P	4-21	R620	6-16	R781L	6-8
R585P	13-1	R588R	4-21	R621	6-16	R782	6-9
R585T	4-1	R588S	4-21	R622	6-17	R782L	6-9
R586	8-3	R588Z	4-21	R623	8-10	R783	6-10
R586A1	8-1	R590D	4-18	R624	8-10	R783L	6-10
R586A2	8-1	R591D	4-18	R625	6-19	R789	6-9
R586B1	8-1	R592	5-21	R64	3-7	R79B	3-10
R586B2	8-1	R592D	5-21 / 8-3	R65D	3-7	R831	3-8
R586C	8-1	R593	5-20	R66A	3-7	R850	6-7

INDICE DE PRODUCTOS

R851	6-7	R991	8-11	RM18	5-31	T450L	3-9
R851TH	6-8	R995	12-1	RM19	5-32	T470C	2-2 / 3-1 / 11-1
R863	9-2	RC102	5-27	RP200	5-35	VES	8-7 / 12-3
R865	7-4	RC107	5-28	RP202	5-35	VES-2	8-7 / 12-3
R872D	9-2	RC109	5-28	RP204	5-35	Z975XL	8-10
R88	8-11	RC122	5-27	RP205	5-35		
R882A	9-1	RC127	5-28	RP208	5-35		
R883-1	9-3	RC129	5-28	RP209	5-35		
R884	9-3	RC139	5-28	RS102	9-20		
R881	8-11	RC150	5-29	RS122	9-20		
R90	3-7	RC151	5-29	RS150	9-20		
R91	3-7	RC153	5-29	SH-DN25-CT	8-4		
R92	3-7	RC154	5-29	SH-DN32-CT	8-4		
R93	5-19 / 12-6	RC179	5-29	SH-DN40-CT	8-4		
R979L	9-1	RC573	5-29	SH-DN50-CT	8-4		
R982	9-1	RC900	5-27 / 9-20	T15TG	3-5		
R982Q	9-1	RM102	5-30	T175D	2-2 / 3-6		
R982QE	9-1	RM103	5-30	T175D-1	2-2 / 3-6		
R983	9-2	RM107	5-31	T177	5-13		
R984	9-2	RM109	5-31	T178C	2-2 / 5-7		
R985B	7-4	RM122	5-30	T179M	2-2 / 5-2		
R985N	7-4	RM127	5-32	T22C	3-9		
R985R	7-4	RM128	5-34	T25C	2-1		
R986	7-2	RM129	5-32	T26C	3-9		
R99	8-11	RM139	5-32	T27C	2-1		
R990	7-4	RM144	5-30	T29C	2-1		
R993	7-1	RM150	5-33	T31C	2-1		
R994	7-1	RM151	5-33	T357B	2-1		
R996	7-1	RM153	5-34	T357M	2-1		
R996T	7-1	RM154	5-34	T358B	2-1		
R997	7-4	RM158	5-34	T358M	2-1		
R998	7-4	RM173	5-34	T431C	2-1		
R999	7-3	RM179	5-31	T432C	2-1		
R999G	7-3	RM179E	5-31	T439L	2-1		
R999I	7-3	RM179SP	5-31	T450C	3-9		



Index-6

Index-6

1. Válvulas y detentores cromados

Válvulas y detentores de 2 vías BITUBO serie GIACOTECH
Válvulas de 4 vías MONOTUBO y BITUBO

2. Válvulas y detentores cromados-pulidos

Válvulas y detentores de 2 vías BITUBO
Válvulas de 4 vías
Accesorios cromados-pulidos

3. Accesorios para válvulas de radiador y radiadores

Cabezales/Actuadores para válvulas
Accesorios para válvulas
Codos terminales y florones
Purgadores, grifos de descarga y tapones
Instalación, mantenimiento y reparación de válvulas y radiadores

4. Colectores

Colectores modulares y componibles
Colectores simples
Colectores coplanares
Colectores premontados
Colectores premontados con regulación de temperatura
Accesorios para colector
Cajas y soportes para colectores
Instalación y mantenimiento de colectores

5. Adaptadores, racores, y accesorios de latón roscado

Adaptadores y racores para tubería multicapa y de plástico
Adaptadores y racores para tubería de cobre
Racores para adaptadores
Accesorios de latón
Racores para soldar
Racores para instalación solar-térmica
Sistema de unión rápida RC
Racores a compresión mecánica - RM
Recambios para adaptadores y racores

6. Válvulas y grifos de esfera

Válvulas de esfera paso estándar
Válvulas de esfera para soldar
Válvulas de esfera rectas con paso integral
Válvula de esfera escuadra con paso integral
Válvula de esfera para circulador
Válvula de esfera para contador
Grifos de esfera
Grifos de jardín
Accesorios para válvula de esfera
Recambios

7. Tuberías

Tuberías en polietileno reticulado pe-x
Tubería en polibutileno pb
Tubería multicapa
Accesorios
Polipropileno

8. Artículos para central térmica y distribución hidráulica

Grupos universales, grupos de impulsión y subcentrales hidráulicas
Kit de materiales para construcción de subcentrales hidráulicas
Separadores hidráulicos
Desfangadores
Grupos de seguridad, vasos de expansión, llenados y vaciados
Purgadores
Válvulas de equilibrado, reductoras de presión, válvulas de compuerta y VPD
Filtros y válvulas de retención
Manómetros, termómetros y vainas

9. Sistemas radiantes para suelo, techo y pared

Suelo radiante con mortero (TIPO A según UNE 1264)
Suelo radiante sin mortero SLIM (TIPO B según UNE 1264)
Thermofloor
Techo radiante en yeso laminado
Techos radiantes metálicos 60x60 y 60x120 PSV
Techo radiante metálico GK60 abatible con estructura paralela
Techo radiante metálico serie GK120 abatible con estructura portante cruzada
Conexiones hidráulicas para techo radiante

10. Unidades de tratamiento de aire

Deshumidificadores
Recuperador de calor

11. Regulación

Cabezales/actuadores
Válvulas de zona y motores
Componentes para instalaciones térmicas
Regulación BUS
NUEVA regulación BUS
Regulación analógica
Varios

12. Instalaciones solares térmicas

Componentes principales
Accesorios

13. Giacomini - Sistema de distribución sanitaria

Distribución por colectores
Codos terminales
Válvulas reductoras de presión
Mezcladores termostáticos

14. Contabilización de energía

Módulos premontados
Módulos personalizados
Contadores de agua sanitaria
Contadores de energía térmica
Centralización de datos

15. Artículos para instalación de Gas-Oil

Artículos para instalación de Gas-Oil
Recambios para filtros de gasoil

01

Válvulas y detentores cromados

Válvulas y detentores de 2 vías BITUBO serie GIACOTECH

Válvulas de 4 vías MONOTUBO y BITUBO



1. Válvulas y detentores cromados

1.1. Válvulas y detentores de 2 vías BITUBO serie GIACOTECH

- 1.1.1. Válvulas de 2 vías termostaticables BITUBO, con doble reglaje
- 1.1.2. Válvulas de 2 vías termostaticables BITUBO con volante de obra
- 1.1.3. Válvulas de 2 vías termostaticables BITUBO con pre-regulación y volante de obra
- 1.1.4. Válvulas de 2 vías manuales BITUBO
- 1.1.5. Detentores
- 1.1.6. Detentores 4 funciones: corte, equilibrado, memoria y vaciado

1.2. Válvulas de 4 vías MONOTUBO y BITUBO

- 1.2.1. Válvulas de 4 vías termostaticables BITUBO
- 1.2.2. Válvulas de 4 vías termostaticables MONO/BITUBO con volante orientable
- 1.2.3. Válvulas de 4 vías termostaticables MONOTUBO
- 1.2.4. Válvulas de 4 vías manuales MONOTUBO
- 1.2.5. Conjuntos de válvula y detentor de 4 vías, con entrada y salida separadas
- 1.2.6. Válvulas niqueladas para paneles de acero
- 1.2.7. Accesorios de válvulas para paneles de acero
- 1.2.8. Monturas termostaticables para paneles de acero

¿SABIAS QUE...

... puedes ahorrar hasta un 50% de energía instalando cabezales termostáticos en las válvulas de radiador?

¿CÓMO?

El cabezal termostático actúa directamente sobre la válvula del radiador, abriéndola o cerrándola para regular la temperatura ambiente. De este modo, se consigue una temperatura interior estable y controlada, reduciendo las pérdidas de calor y el consumo de energía.

Temperatura interior

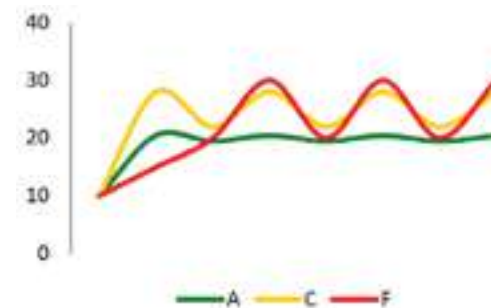

Clasificación en Eficiencia Energética	F	E	D	C	B	A
EEI[s]	1	0,9	0,8	0,7	0,6	0,5

1. Válvulas y detentores cromados

1.1. Válvulas y detentores de 2 vías BITUBO serie GIACOTECH

1.1.1. Válvulas de 2 vías termostaticables BITUBO, con doble reglaje



Modelo	Forma	Conexión tubería	Enlace radiador	Autojunta	Sentido Circulación	Certificado	Norma	Código	PVP (€/Ud)	!
R421TG	escuadra	rosca hembra	3/8"	3/8"	si	si	KEYMARK	EN215	R421X132	6,85 €
	escuadra	rosca hembra	1/2"	1/2"	si	si	KEYMARK	EN215	R421X133	7,55 €
	escuadra	rosca hembra	3/4"	3/4"	no	si			R421X034	9,35 €
R422TG	escuadra	rosca hembra	1"	1"	no	si			R421X035	15,78 €
	recta	rosca hembra	3/8"	3/8"	si	si	KEYMARK	EN215	R422X132	7,17 €
	recta	rosca hembra	1/2"	1/2"	si	si	KEYMARK	EN215	R422X133	8,04 €
R431TG	recta	rosca hembra	3/4"	3/4"	no	si			R422X034	10,40 €
	recta	rosca hembra	1"	1"	no	si			R422X035	17,26 €
	escuadra	adaptador	base 16	3/8"	si	si			R431X032	7,51 €
R432A	escuadra	adaptador	base 16	1/2"	si	si			R431X033	7,51 €
	escuadra	adaptador	base 18	1/2"	si	si			R431X034	7,66 €
	recta	adaptador	base 18	base 18	no	si			R432AX013	6,45 €
R432TG	recta	adaptador	base 16	3/8"	si	si			R432X032	7,84 €
R432CTG	recta	adaptador	base 16	1/2"	si	si			R432X033	7,84 €
	recta	adaptador	base 18	1/2"	si	si			R432X034	7,99 €
	recta	adaptador	base 18	1/2"	si	si			R432CX033	8,38 €
R435TG	recta	adaptador	base 18	1/2"	si	si			R435X033	12,67 €
	doble escuadra	rosca hembra	1/2"	1/2"	si	si	KEYMARK	EN215	R435X033	12,67 €
	doble escuadra	adaptador	base 16	1/2"	si	si			R435X042	8,08 €
	doble escuadra	adaptador	base 18	1/2"	si	si			R435X043	8,18 €

El doble reglaje permite limitar la apertura de la válvula hasta 8 posiciones micrométricas en funcionamiento manual

1. Válvula de flujo invertido

Elige el adaptador para tubería de plástico o de cobre en el capítulo 5.

1. Válvulas y detentores cromados

1.1. Válvulas y detentores de 2 vías BITUBO serie GIACOTECH

1.1.2. Válvulas de 2 vías termostaticables BITUBO con volante de obra



Modelo	Forma	Conexión tubería		Enlace radiador	Autojunta	Sentido		Norma	Código	PVP (€/Ud)	!
						Circulación	Certificado				
R401TG	escuadra	rosca hembra	3/8"	3/8"	si	si	KEYMARK	EN215	R401X132	6,33 €	
	escuadra	rosca hembra	1/2"	1/2"	si	si	KEYMARK	EN215	R401X133	7,08 €	
	escuadra	rosca hembra	3/4"	3/4"	no	si			R401X034	9,02 €	
	escuadra	rosca hembra	1"	1"	no	si			R401X035	15,53 €	
R402TG	recta	rosca hembra	3/8"	3/8"	si	si	KEYMARK	EN215	R402X132	6,73 €	
	recta	rosca hembra	1/2"	1/2"	si	si	KEYMARK	EN215	R402X133	7,57 €	
	recta	rosca hembra	3/4"	3/4"	no	si			R402X034	9,56 €	
R411TG	recta	rosca hembra	1"	1"	no	si			R402X035	15,85 €	
	escuadra	adaptador	base 16	3/8"	si	si			R411X032	6,64 €	
	escuadra	adaptador	base 16	1/2"	si	si			R411X033	7,17 €	
R412TG	escuadra	adaptador	base 18	1/2"	si	si			R411X034	7,24 €	
	recta	adaptador	base 16	3/8"	si	si			R412X032	7,18 €	
	recta	adaptador	base 16	1/2"	si	si			R412X033	7,55 €	
R415TG	recta	adaptador	base 18	1/2"	si	si			R412X034	7,65 €	
	doble escuadra	rosca hembra	1/2"	1/2"	si	si			R415X033	9,33 €	
	doble escuadra	adaptador	base 16	1/2"	si	si			R415X042	7,28 €	
	doble escuadra	adaptador	base 18	1/2"	si	si			R415X043	7,34 €	

El volante de obra permite abrir y cerrar la válvula en ausencia del cabezal termostático

1.1.3. Válvulas de 2 vías termostaticables BITUBO con pre-regulación y volante de obra



Modelo	Forma	Conexión tubería		Enlace radiador	Autojunta	Sentido		Código	PVP (€/Ud)	!	
						Circulación					
R401PTG	escuadra	rosca hembra	3/8"	3/8"	si	si		R401PX132	11,15 €		
	escuadra	rosca hembra	1/2"	1/2"	si	si		R401PX133	12,00 €		
	escuadra	rosca hembra	3/4"	3/4"	si	si		R401PX034	14,67 €		
R402PTG	recta	rosca hembra	3/8"	3/8"	si	si		R402PX132	11,64 €		
	recta	rosca hembra	1/2"	1/2"	si	si		R402PX133	12,58 €		
R411PTG	recta	rosca hembra	3/4"	3/4"	si	si		R402PX034	14,97 €		
	escuadra	adaptador	base 16	3/8"	si	si		R411PX032	11,55 €		
	escuadra	adaptador	base 16	1/2"	si	si		R411PX033	11,64 €		
R412PTG	recta	adaptador	base 16	3/8"	si	si		R412PX032	12,18 €		
	recta	adaptador	base 16	1/2"	si	si		R412PX033	12,27 €		
R415PTG	doble escuadra	adaptador	base 16	1/2"	si	si		R415PX042	12,33 €		
R73P	Llave para regulación de válvulas de la serie PTG								R73PY001	0,67 €	

El volante de obra permite abrir y cerrar la válvula en ausencia del cabezal termostático

Elige el adaptador para tubería de plástico o de cobre en el capítulo 5.

1.1. Válvulas y detentores de 2 vías BITUBO serie GIACOTECH

1.1.4. Válvulas de 2 vías manuales BITUBO



Modelo	Forma	Conexión tubería	Enlace radiador	Autojunta	Sentido Circulación	Código	PVP (€/Ud)	!	
R5TG	escuadra	rosca hembra	3/8"	3/8"	si	no	R5X032	6,20 €	
	escuadra	rosca hembra	1/2"	1/2"	si	no	R5X033	7,14 €	
	escuadra	rosca hembra	3/4"	3/4"	no	no	R5X034	11,95 €	
	escuadra	rosca hembra	1"	1"	no	no	R5X035	17,70 €	
	escuadra	rosca hembra	1 1/4"	1 1/4"	no	no	R5X036	24,27 €	
R6TG	recta	rosca hembra	3/8"	3/8"	si	no	R6X032	7,55 €	
	recta	rosca hembra	1/2"	1/2"	si	no	R6X033	8,29 €	
	recta	rosca hembra	3/4"	3/4"	no	no	R6X034	11,98 €	
	recta	rosca hembra	1"	1"	no	no	R6X035	17,35 €	
	recta	rosca hembra	1 1/4"	1 1/4"	no	no	R6X036	26,30 €	
R25TG	escuadra	adaptador	base 16	3/8"	si	no	R25X032	7,49 €	
	escuadra	adaptador	base 16	1/2"	si	no	R25X033	7,68 €	
	escuadra	adaptador	base 18	1/2"	si	no	R25X034	7,68 €	
	escuadra	adaptador	base 18	3/4"	no	no	R25X035	12,66 €	
	escuadra	adaptador	base 22	3/4"	no	no	R25X036	13,23 €	
R27TG	recta	adaptador	base 16	3/8"	si	no	R27X032	8,21 €	
	recta	adaptador	base 16	1/2"	si	no	R27X033	8,30 €	
	recta	adaptador	base 18	1/2"	si	no	R27X034	8,52 €	
	recta	adaptador	base 18	3/4"	no	no	R27X035	11,83 €	
	recta	adaptador	base 22	3/4"	no	no	R27X036	13,44 €	
R707E	escuadra	soldar	12	3/8"	si	no	R707EX001	6,40 €	
	escuadra	soldar	15	1/2"	si	no	R707EX004	6,97 €	
R725-2	escuadra	adaptador	8	1/2"	si	no	R725X001	6,21 €	1
	escuadra	adaptador	10	1/2"	si	no	R725X002	6,21 €	1
	escuadra	adaptador	15	1/2"	si	no	R725X003	6,21 €	1

1. Para tubo de cobre, con adaptador bicono ya incluido

Elige el adaptador para tubería de plástico o de cobre en el capítulo 5.

1. Válvulas y detentores cromados

1.1. Válvulas y detentores de 2 vías BITUBO serie GIACOTECH

1.1.5. Detentores



Modelo	Forma	Conexión tubería	Enlace radiador	Autojunta	Capuchón	Código	PVP (€/Ud)	!
R29TG	escuadra	adaptador base 16	3/8"	si	plástico	R29X032	6,00 €	
	escuadra	adaptador base 16	1/2"	si	plástico	R29X033	6,00 €	
	escuadra	adaptador base 18	1/2"	si	plástico	R29X034	6,32 €	
	escuadra	adaptador base 18	3/4"	no	latón	R29X035	10,71 €	
	escuadra	adaptador base 22	3/4"	no	latón	R29X036	11,29 €	
R31TG	recto	adaptador base 16	3/8"	si	plástico	R31X032	6,60 €	
	recto	adaptador base 16	1/2"	si	plástico	R31X033	6,60 €	
	recto	adaptador base 18	1/2"	si	plástico	R31X034	6,82 €	
	recto	adaptador base 18	3/4"	no	latón	R31X035	12,64 €	
	recto	adaptador base 22	3/4"	no	latón	R31X036	13,98 €	
R14TG	escuadra	rosca hembra 3/8"	3/8"	si	plástico	R14X032	5,61 €	
	escuadra	rosca hembra 1/2"	1/2"	si	plástico	R14X033	7,21 €	
	escuadra	rosca hembra 3/4"	3/4"	no	latón	R14X034	9,75 €	
	escuadra	rosca hembra 1"	1"	no	latón	R14X035	15,12 €	
	escuadra	rosca hembra 1 1/4"	1 1/4"	no	latón	R14X036	23,68 €	
R15TG	recto	rosca hembra 3/8"	3/8"	si	plástico	R15X032	5,89 €	
	recto	rosca hembra 1/2"	1/2"	si	plástico	R15X033	7,42 €	
	recto	rosca hembra 3/4"	3/4"	no	latón	R15X034	10,79 €	
	recto	rosca hembra 1"	1"	no	latón	R15X035	17,56 €	
	recto	rosca hembra 1 1/4"	1 1/4"	no	latón	R15X036	25,83 €	
R727E	escuadra	soldar 12	3/8"	si	latón	R727EX001	5,33 €	
	escuadra	soldar 14	3/8"	si	latón	R727EX002	5,26 €	
	escuadra	soldar 15	1/2"	si	latón	R727EX004	6,90 €	
R729-2	escuadra	adaptador 8	1/2"	si	latón	R729X001	5,73 €	1
	escuadra	adaptador 10	1/2"	si	latón	R729X002	5,73 €	1
	escuadra	adaptador 15	1/2"	si	latón	R729X003	5,73 €	1
R16TG	escuadra	rosca hembra 3/8"	3/8"	si	latón	R16X032	4,73 €	
	escuadra	rosca hembra 1/2"	1/2"	si	latón	R16X033	5,76 €	
R17TG	recto	rosca hembra 3/8"	3/8"	si	latón	R17X032	6,24 €	
	recto	rosca hembra 1/2"	1/2"	si	latón	R17X033	7,29 €	

1. Para tubo de cobre, con adaptador bicono ya incluido

Elige el adaptador para tubería de plástico o de cobre en el capítulo 5.

1. Válvulas y detentores cromados

1.1. Válvulas y detentores de 2 vías BITUBO serie GIACOTECH

1.1.6. Detentores 4 funciones: corte, equilibrado, memoria y vaciado



Modelo	Forma	Conexión tubería		Enlace radiador	Autojunta	Capuchón	Código	PVP (€/Ud)	!
R714TG	escuadra	rosca hembra	3/8"	3/8"	si	latón	R714X032	6,66 €	
	escuadra	rosca hembra	1/2"	1/2"	si	latón	R714X033	6,79 €	
	escuadra	rosca hembra	3/4"	3/4"	si	latón	R714X034	8,73 €	
	escuadra	adaptador	base 16	1/2"	si	latón	R714X022	6,95 €	
	escuadra	adaptador	base 18	1/2"	si	latón	R714X023	7,08 €	
R715TG	recto	rosca hembra	3/8"	3/8"	si	latón	R715X032	6,40 €	
	recto	rosca hembra	1/2"	1/2"	si	latón	R715X033	7,11 €	
	recto	rosca hembra	3/4"	3/4"	si	latón	R715X034	9,32 €	
	recto	adaptador	base 16	1/2"	si	latón	R715X022	7,30 €	
	recto	adaptador	base 18	1/2"	si	latón	R715X023	7,43 €	
R700	Accesorio de vaciado para detentores R714TG y R715TG						R700Y001	6,99 €	

Para vaciar la instalación por el detentor es necesario acoplar el grifo de descarga R700
El anillo de memoria permite bloquear la apertura máxima del detentor

Elige el adaptador para tubería de plástico o de cobre en el capítulo 5.

1. Válvulas y detentores cromados

1.2. Válvulas de 4 vías MONOTUBO y BITUBO

1.2.1. Válvulas de 4 vías termostaticables BITUBO



Modelo	Forma	Conexión tubería		Ejes (mm)	Enlace radiador	Autojunta	Sentido Circulación	Instalación	Código	PVP (€/Ud)	!	
R440N	escuadra	adaptador	base 16	-	35	1/2"	si	si	BITUBO	R440NX032	16,88 €	1
R356B1	vertical recta	adaptador	base 18	desde suelo	50	1/2"	si	si	BITUBO	R356BX062	17,02 €	2
R357B1	escuadra D	adaptador	base 18	desde pared	50	1/2"	si	si	BITUBO	R357BX062	19,68 €	2
R358B1	escuadra I	adaptador	base 18	desde pared	50	1/2"	si	si	BITUBO	R358BX062	19,68 €	2

1. Requiere instalación de sonda de plástico ya incluida. Cod. R171PY002 de ϕ 12mm x 450mm
 2. Requiere instalación de sonda en ϕ 12mm no incluida. (CONSULTAR TABLA 3.2.1.)

1.2.2. Válvulas de 4 vías termostaticables MONO/BITUBO con volante orientable

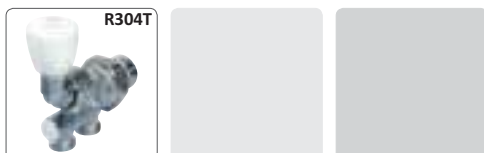

Modelo	Forma	Conexión tubería		Ejes (mm)	Enlace radiador	ϕ Sonda (mm)	Autojunta	Sentido Circulación	Instalación	Código	PVP (€/Ud)	!
R304T	escuadra	adaptador	base 16	35	1/2"	11	no	no	MONO-BI	R304TX011	22,50 €	
	escuadra	adaptador	base 18	50	1/2"	11	no	no	MONO-BI	R304TX012	22,50 €	
	escuadra	adaptador	base 16	35	3/4"	12	no	no	MONO-BI	R304TX013	22,50 €	
	escuadra	adaptador	base 18	50	3/4"	12	no	no	MONO-BI	R304TX014	22,50 €	
	escuadra	adaptador	base 16	35	1"	14	no	no	MONO-BI	R304TX015	22,50 €	
	escuadra	adaptador	base 16	35	1"	14	no	no	MONO-BI	R304TX016	22,50 €	1
	escuadra	adaptador	base 18	50	1"	14	no	no	MONO-BI	R304TX017	22,50 €	
	escuadra	adaptador	base 18	50	1"	14	no	no	MONO-BI	R304TX018	22,50 €	1

Todas requieren instalación de sonda no incluida en la caja. (CONSULTAR TABLA 3.2.1.)
 1. Enlace rosca izquierdas

1.2.3. Válvulas de 4 vías termostaticables MONOTUBO



Modelo	Forma	Conexión tubería		Ejes (mm)	Enlace radiador	Autojunta	Sentido Circulación	Instalación	Código	PVP (€/Ud)	!	
R437	escuadra	adaptador	base 18	-	50	1/2"	si	no	MONOTUBO	R437X032	17,02 €	1
	escuadra	adaptador	base 18	-	50	1/2"	si	no	MONOTUBO	R437X042	15,67 €	1
R437N	escuadra	adaptador	base 16	-	35	1/2"	si	no	MONOTUBO	R437NX041	15,67 €	1
R356M1	vertical recta	adaptador	base 16	desde suelo	35	1/2"	si	si	MONOTUBO	R356MX061	15,18 €	2
	vertical recta	adaptador	base 18	desde suelo	50	1/2"	si	si	MONOTUBO	R356MX062	16,34 €	2
R357M1	escuadra D	adaptador	base 18	desde pared	50	1/2"	si	si	MONOTUBO	R357MX062	20,83 €	2
R358M1	escuadra I	adaptador	base 18	desde pared	50	1/2"	si	si	MONOTUBO	R358MX062	20,83 €	2

1. Requiere instalación sonda ya incluida:
 R437X032 utiliza sonda de plástico de ϕ 12mm x 450mm Cod. R171PY002
 R437X042 utiliza sonda de plástico de ϕ 12mm x 125mm Cod. 052P00052
 R437NX041 utiliza sonda de plástico de ϕ 12mm x 125mm Cod. 052P00052
 2. Requiere instalación de sonda en ϕ 12mm no incluida. (CONSULTAR TABLA 3.2.1.)

1.2. Válvulas de 4 vías MONOTUBO y BITUBO

1.2.4. Válvulas de 4 vías manuales MONOTUBO



Modelo	Modelo	Conexión tubería	Ejes (mm)	Enlace radiador	Ø Sonda (mm)	Autojunta	Sentido Circulación	Instalación	Código	PVP (€/Ud)	!
R324N	escuadra	adaptador base 16	35	1/2"	11	no	no	MONOTUBO	R324NX011	21,36 €	1
	escuadra	adaptador base 18	50	1/2"	11	no	no	MONOTUBO	R324NX012	21,36 €	1
	escuadra	adaptador base 16	35	3/4"	12	no	no	MONOTUBO	R324NX013	21,36 €	1
	escuadra	adaptador base 18	50	3/4"	12	no	no	MONOTUBO	R324NX014	21,36 €	1
	escuadra	adaptador base 16	35	1"	14	no	no	MONOTUBO	R324NX015	21,36 €	1-3
	escuadra	adaptador base 18	50	1"	14	no	no	MONOTUBO	R324NX016	21,36 €	1-3
	escuadra	adaptador base 16	35	1"	14	no	no	MONOTUBO	R324NX017	21,36 €	1-4
	escuadra	adaptador base 18	50	1"	14	no	no	MONOTUBO	R324NX018	21,36 €	1-4
R314N	escuadra	adaptador base 16	35	1/2"	12	si	no	MONOTUBO	R314NX022	13,64 €	2

1. Requiere instalación de sonda no incluida. (CONSULTAR TABLA 3.2.1.)

2. Requiere instalación de sonda de plástico de Ø12mm x 125mm ya incluida. Cod. 052P00052

3. Enlace rosca izquierdas

4. Enlace rosca derechas

1.2.5. Conjuntos de válvula y detentor de 4 vías, con entrada y salida separadas



Modelo	Forma	Conexión tubería	Ejes (mm)	Enlace	Autojunta	Sentido Circulación	Instalación	Código	PVP (€/Ud)	!
R438TG	doble escuadra	adaptador base 16 desde suelo	35	1/2"	si	si	BITUBO	R438X052	22,20 €	1
	doble escuadra	adaptador base 18 desde suelo	50	1/2"	si	si	BITUBO	R438X053	23,63 €	1
R438-1	recta	adaptador base 16 desde suelo	35	1/2"	si	si	BITUBO	R438IX043	21,66 €	1
	recta	adaptador base 18 desde suelo	50	1/2"	si	si	BITUBO	R438IX044	23,07 €	1
R438M-1	recta	adaptador base 18 desde pared	50	1/2"	si	si	BITUBO	R438MX033	23,54 €	1
R436	doble escuadra	adaptador base 16 desde suelo	35	1/2"	si	si	MONOTUBO	R436X052	20,75 €	1
	doble escuadra	adaptador base 18 desde suelo	50	1/2"	si	si	MONOTUBO	R436X053	23,98 €	1
R436M	doble escuadra	adaptador base 18 desde pared	50	1/2"	si	si	MONOTUBO	R436MX037	24,81 €	1
	recta	adaptador base 16 desde suelo	35	1/2"	si	si	MONOTUBO	R436IX043	20,75 €	1
R436-1	recta	adaptador base 18 desde suelo	50	1/2"	si	si	MONOTUBO	R436IX044	24,26 €	1
R436M-1	recta	adaptador base 18 desde pared	50	1/2"	si	si	MONOTUBO	R436MX033	24,81 €	1
R314DN	escuadra	adaptador base 16 desde suelo	35	1/2"	no	no	MONOTUBO	R314DX032	26,51 €	2
R325	escuadra	adaptador base 16 desde pared	35	1/2"	no	si	MONOTUBO	R325SX002	27,69 €	2
	escuadra	adaptador base 18 desde pared	50	1/2"	no	si	MONOTUBO	R325SX003	27,69 €	2

Tubo cromado no incluido. Cod. R194 (TABLA 3.2.3.)

1. Incluye válvula termostatzable

2. Incluye válvula manual

1. Válvulas y detentores cromados

1.2. Válvulas de 4 vías MONOTUBO y BITUBO

1.2.6. Válvulas niqueladas para paneles de acero



Modelo	Forma	Conexión tubería			Ejes (mm)	Enlace	Junta	Sentido		Código	PVP (€/Ud)	!
								Circulación	Instalación			
R383	recta	adaptador	base 18	desde suelo	50	2 x 3/4" H	plana	no	MONO-BI	R383X001	18,36 €	1
	recta	eurocono	3/4" M	desde suelo	50	2 x 3/4" H	plana	no	MONO-BI	R383X002	18,36 €	1
	recta	adaptador	base 18	desde suelo	50	2 x 1/2" M	plana	no	MONO-BI	R383X011	20,55 €	
	recta	eurocono	3/4" M	desde suelo	50	2 x 1/2" M	plana	no	MONO-BI	R383X012	20,55 €	
R384	escuadra	adaptador	base 18	desde pared	50	2 x 3/4" H	plana	no	MONO-BI	R384X001	17,31 €	1
	escuadra	eurocono	3/4" M	desde pared	50	2 x 3/4" H	plana	no	MONO-BI	R384X002	17,08 €	1
	escuadra	adaptador	base 18	desde pared	50	2 x 1/2" M	plana	no	MONO-BI	R384X011	19,09 €	
	escuadra	eurocono	3/4" M	desde pared	50	2 x 1/2" M	plana	no	MONO-BI	R384X012	19,42 €	
R387	recta	adaptador	base 18	desde suelo	50	2 x 3/4" H	plana	no	BITUBO	R387X001	11,40 €	1
	recta	eurocono	3/4" M	desde suelo	50	2 x 3/4" H	plana	no	BITUBO	R387X002	11,40 €	1
R388	escuadra	adaptador	base 18	desde pared	50	2 x 3/4" H	plana	no	BITUBO	R388X001	10,54 €	1
	escuadra	eurocono	3/4" M	desde pared	50	2 x 3/4" H	plana	no	BITUBO	R388X002	10,54 €	1
R487	recta	adaptador	base 18	desde suelo	50	2 x 3/4" H	plana	no	MONO-BI	R487X001	10,08 €	
	recta	eurocono	3/4" M	desde suelo	50	2 x 3/4" H	plana	no	MONO-BI	R487X002	10,04 €	
R488	escuadra	adaptador	base 18	desde pared	50	2 x 3/4" H	plana	no	MONO-BI	R488X001	14,16 €	
R701	Rácor de vaciado para R383/R384									R701Y001	25,04 €	1

1. El enlace 3/4" conectado a panel es de tipo Eurocono

1.2.7. Accesorios de válvulas para paneles de acero



Modelo	Medida	Descripción	Código	PVP (€/Ud)	!
R483	3/4" E	Adaptador con autojunta para válvulas R383 y R384.	R483Y001	1,25 €	
	1/2" x 3/4"	Adaptador con autojunta para válvulas R383 y R384.	R483Y002	2,76 €	
	1/2" x 3/4"	Adaptador con autojunta para válvulas R387 y R388.	R483Y003	3,07 €	

1.2.8. Monturas termostaticables para paneles de acero



Modelo	Conexión	Cabezal	Cierre	Código	PVP (€/Ud)	!
R46CE	1/2"	Clip-Clap	externo	R46CEY001	6,93 €	
R46CF	1/2"	Clip-Clap	fondo	R46CFY001	6,79 €	
R46HE	1/2"	Rosca H	externo	R46HEY001	6,90 €	
R46HF	1/2"	Rosca H	fondo	R46HFY001	7,64 €	

02

Válvulas y detentores cromados-pulidos

Válvulas y detentores de 2 vías BITUBO

Válvulas de 4 vías

Accesorios cromados-pulidos



2. Válvulas y detentores cromados-pulidos

2.1. Válvulas y detentores de 2 vías BITUBO

- 2.1.1. Válvulas de 2 vías
- 2.1.2. Detentores
- 2.1.3. Kit válvula + detentor

2.2. Válvulas de 4 vías

- 2.2.1. Válvulas de 4 vías termostatizables

2.3. Accesorios cromados-pulidos

- 2.3.1. Adaptadores para tubo de cobre
- 2.3.2. Adaptadores para tubo multicapa
- 2.3.3. Florones de plástico

¿SABIAS QUE...

... puedes ahorrar hasta un 50% de energía instalando cabezales termostáticos en las válvulas de radiador?

¿CÓMO?

El cabezal termostático actúa directamente sobre la válvula del radiador, abriéndola o cerrándola para regular la temperatura ambiente. De este modo, se consigue una temperatura interior estable y controlada, reduciendo las pérdidas de calor y el consumo de energía.

Temperatura interior

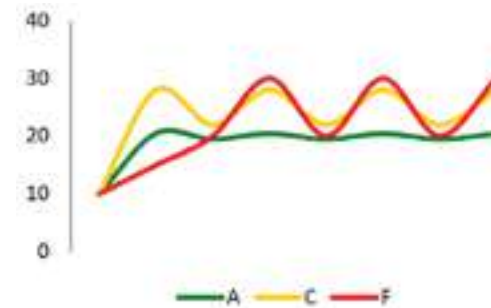

Clasificación en Eficiencia Energética	F	E	D	C	B	A
EEI[s]	1	0,9	0,8	0,7	0,6	0,5

Mas información en:



2. Válvulas y detentores cromados-pulidos

2.1. Válvulas y detentores de 2 vías BITUBO



2.1.1. Válvulas de 2 vías

Modelo	Tipo	Forma	Conexión tubería		Enlace radiador	Autojunta	Sentido circulación	Instalación	Código	PVP (€/Ud)	!
T431C	termostatizable	escuadra	adaptador	base 16	1/2"	si	si	BITUBO	T431CX003	19,13 €	
T432C	termostatizable	recta	adaptador	base 16	1/2"	si	si	BITUBO	T432CX003	19,13 €	
T25C	manual	escuadra	adaptador	base 16	1/2"	si	no	BITUBO	T25CX003	19,25 €	
T27C	manual	recta	adaptador	base 16	1/2"	si	no	BITUBO	T27CX003	19,31 €	

2.1.2. Detentores

Modelo	Forma	Conexión tubería		Enlace radiador	Autojunta	Instalación	Código	PVP (€/Ud)	!
T29C	escuadra	adaptador	base 16	1/2"	si	BITUBO	T29CX003	19,25 €	
T31C	recto	adaptador	base 16	1/2"	si	BITUBO	T31CX003	18,95 €	

2.1.3. Kit de válvula + detentor



Modelo	Forma	Conexión tubería		Enlace radiador	Autojunta	Instalación	Válvula	Detentor	Código	PVP (€/Ud)	!
T439L	escuadra	adaptador	base 16	1/2"	si	BITUBO	izquierda	derecha	T439LX023	67,73 €	
T439L	escuadra	adaptador	base 16	1/2"	si	BITUBO	derecha	izquierda	T439LX033	67,73 €	
P56T	Llave para sustitución de montura en válvula T439L								P56TY001	43,07 €	

Incluye florón de plástico con acabado cromado pulido, disponible como recambio con el código T175DX011

2.2. Válvulas de 4 vías

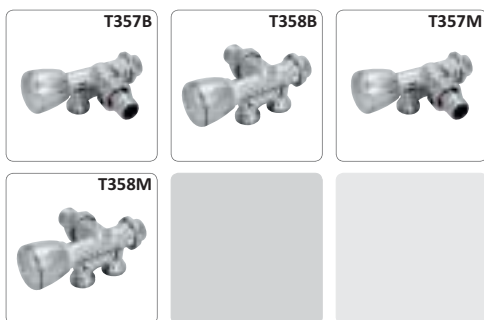

2.2.1. Válvulas de 4 vías termostatizables

Modelo	Forma	Conexión tubería		Ejes (mm)	Enlace radiador	Autojunta	Sentido Circulación	Instalación	Código	PVP (€/Ud)	!
T357B	vertical escuadra derecha	adaptador	base 16	35	1/2"	no	si	BITUBO	T357BX021	39,41 €	
T358B	vertical escuadra izquierda	adaptador	base 16	35	1/2"	no	si	BITUBO	T358BX021	39,41 €	
T357M	vertical escuadra derecha	adaptador	base 16	35	1/2"	no	si	MONOTUBO	T357MX011	38,69 €	
T358M	vertical escuadra izquierda	adaptador	base 16	35	1/2"	no	si	MONOTUBO	T358MX011	38,69 €	

Requiere instalación de sonda en $\varnothing 12\text{mm}$ no incluida, (CONSULTAR TABLA 3.2.1.)

Adaptadores cromados en pág 2-2

2. Válvulas y detentores cromados-pulidos

2.3. Accesorios cromados-pulidos

2.3.1. Adaptadores para tubo de cobre



T178C

Modelo	Medida	∅ exterior del tubo (mm)	Acabado	Uso	Código	PVP (€/Ud)	!
T178C	base 16	10	cromado pulido	agua	T178CX012	3,17 €	1
	base 16	12	cromado pulido	agua	T178CX013	3,17 €	1
	base 16	14	cromado pulido	agua	T178CX015	3,17 €	1
	base 16	15	cromado pulido	agua	T178CX016	3,17 €	1
	base 16	16	cromado pulido	agua	T178CX018	3,17 €	1

ATENCIÓN: Se recomienda no apretar más de 1/8 de vuelta con la llave, una vez apretada la tuerca a tope con la mano.

Un apriete excesivo de la tuerca puede dañar los componentes de la unión

Conformes a EN1254-2

1. Conforme a EN681-1

2.3.2. Adaptadores para tubo multicapa

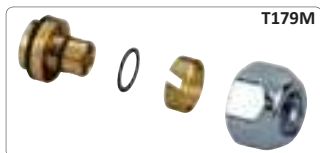

T179M

Modelo	Medida	∅ exterior del tubo (mm)	espesor tubo (mm)	∅ interior del tubo (mm)	Acabado	Código	PVP (€/Ud)	!
T179M	base 16	14	2	10	cromado pulido	T179MX005	5,29 €	
	base 16	16	2	12	cromado pulido	T179MX009	5,29 €	
	base 16	16	2,2	11,6	cromado pulido	T179MX010	5,29 €	

Válidos para PEX/Al/PEX y PERT/Al/PERT, y también para tubería de plástico de PE, PErt, PEX, Pb y PP

Conformes a EN1254-3 y a EN681-1

2.3.3. Florones de plástico



T175D



T175D-1

Modelo	Formato	Acabado	Distancia entre ejes	∅ Tubo (mm)	Código	PVP (€/Ud)	!
T175D	Simple	Cromado pulido	-	12-18	T175DX001	2,20 €	
T175D-1	Simple	Cromado pulido	-	12-18	T175DX011	6,26 €	1

1. Válida para válvula y detentor modelo T439L

2.3.4. Cabezales termostáticos para el control de la temperatura ambiente



T470C

Modelo	Sensor	Conexión	Color	Regulación	TELL	Certificado	Código	PVP (€/Ud)	!
T470C	líquido	Clip-Clap	Cromado pul.	8°C - 32°C	-	KEYMARK	T470CX001	19,31 €	

03

Accesorios para válvulas de radiador y radiadores

Cabezales/Actuadores para válvulas

Accesorios para válvulas

Codos terminales y florones

Purgadores, grifos de descarga y tapones

Instalación, mantenimiento y reparación de válvulas y radiadores



3. Accesorios para válvulas de radiador y radiadores

3.1. Cabezales/Actuadores para válvulas

- 3.1.1. Cabezales termostáticos para el control de la temperatura ambiente
 - 3.1.2. Cabezal electrónico programable semanalmente
 - 3.1.3. Cabezales termostáticos limitadores de temperatura
 - 3.1.4. Accesorios para cabezal termostático
 - 3.1.5. Cabezales electrotérmicos
- Tengo un cabezal electrotérmico antiguo... ¿qué código lo sustituye?

3.2. Accesorios para válvulas

- 3.2.1. Sondas
- 3.2.2. Separadores de flujo y portasondas
- 3.2.3. Tubos cromados para grupos MONOTUBO y BITUBO
- 3.2.4. Racores telescópicos cromados
- 3.2.5. Tuercas para enlace
- 3.2.6. Enlaces

3.3. Codos terminales y florones

- 3.3.1. Codos terminales para válvulas y detentores
- 3.3.2. Florones de plástico

3.4. Purgadores, grifos de descarga y tapones

- 3.4.1. Purgadores
- 3.4.2. Grifos de descarga
- 3.4.3. Tapones para radiador

3.5. Instalación, mantenimiento y reparación de válvulas y radiadores

- 3.5.1. Aditivos para instalaciones
- 3.5.2. Llave para sustitución de monturas
- 3.5.3. Montura para válvula termostatizable
- 3.5.4. Volantes y capuchones
- 3.5.5. Accesorios para volantes
- 3.5.6. Herramientas

¿SABIAS QUE...

*...puedes reparar las válvulas termostatizables de **GIACOMINI** sin vaciar la instalación?*

¿CÓMO?

*Puedes cambiar las monturas obturadas utilizando la válvula R400 que encontrarás en la **TABLA 3.5.2** de esta tarifa. Es muy sencillo utilizarla, y si quieres puedes ver un video de cómo hacerlo en el siguiente enlace:
<http://www.youtube.com/watch?v=IhhmrUx3eus>*



¿SIRVE PARA CUALQUIER VÁLVULA TERMOSTATIZABLE?

*Sirve para las válvulas termostatizables de **GIACOMINI** y también para las de otros fabricantes, siempre que dispongan de anillo de plástico como el de la imagen.*



3.1. Cabezas/Actuadores para válvulas



3.1.1. Cabezas termostáticas para el control de la temperatura ambiente

Modelo	Sensor	Conexión	Color	Regulación	TELL	Certificado	Descripción	Código	PVP (€/Ud)	!
R468	líquido	Clip-Clap	Blanco	8°C - 28°C	A	KEYMARK		R468X001	16,00 €	
R468H	líquido	H (M30x1,5)	Blanco	8°C - 28°C	A	KEYMARK		R468HX001	19,00 €	1
R470	líquido	Clip-Clap	Blanco	8°C - 32°C	-	KEYMARK		R470X001	15,05 €	
R470H	líquido	H (M30x1,5)	Blanco	8°C - 32°C	-	KEYMARK		R470HX001	18,00 €	
T470C	líquido	Clip-Clap	Cromado pul.	8°C - 32°C	-	KEYMARK		T470CX001	19,31 €	
R462	líquido	abrazadera	Blanco	8°C - 32°C	-	-	Sensor a distancia (2m)	R462X002	31,60 €	
	líquido	abrazadera	Blanco	8°C - 32°C	-	-	Sensor a distancia (5m)	R462X005	44,23 €	
R463	líquido	abrazadera	Blanco	8°C - 32°C	-	-	Sensor y regulador a distancia (2m)	R463X002	61,54 €	
	líquido	abrazadera	Blanco	8°C - 32°C	-	-	Sensor y regulador a distancia (5m)	R463X005	76,84 €	
R453H	Adaptador para cabezal R468H en válvulas con unión no roscada							R453HY011	1,35 €	

1. Es necesario el adaptador R453HY011 para acoplarlo a las válvulas con unión no roscada

Posibilidad de limitación de apertura y bloqueo del volante (también limitación de cierre en modelo R468 y R468H). Posición para protección antihielo.



3.1.2. Cabezal electrónico programable semanalmente

Modelo	Conexión	Color	Alimentación	Código	PVP (€/Ud)	!
K470H	H (M30x1,5) / Tipo TG	Blanco	2 pilas AA (no incluidas)	K470HX001	70,00 €	1
K471	Llave para programación de cabezal electrónico K470H con carga de programa mediante PC.			K471X001	140,00 €	

1. Incluye adaptador R453HY011 para válvulas TG.



3.1.3. Cabezas termostáticas limitadores de temperatura

Modelo	Sensor	Acoplamiento	Conexión tubería	Regulación	Código	PVP (€/Ud)	!
R462L	contacto	-	-	20°C - 70°C	R462LX001	43,07 €	
R462L1	inmersión	racor	rosca macho 1/2"	20°C - 70°C	R462LX011	43,07 €	
R462L2	inmersión	vaina	rosca macho 1/2"	20°C - 70°C	R462LX021	43,47 €	
R465	Placa soporte para sonda a bulbo de cabezal R462L				R465Y001	5,17 €	



3.1.4. Accesorios para cabezal termostático

Modelo	Descripción	Código	PVP (€/Ud)	!
R455B	Protección de bloqueo, anti-robó y anitmanipulación para cabezal termostático R452	R455BY001	6,89 €	1
R455C	Protección de bloqueo, anti-robó y anitmanipulación para cabezal termostático R470	R455CY001	5,71 €	2

1. Montaje con destornillador plano. La cabeza de los tornillos no permite que sean desmontados una vez apretados

2. Montaje con llave especial TORX (CONSULTAR TABLA 3.5.5.)

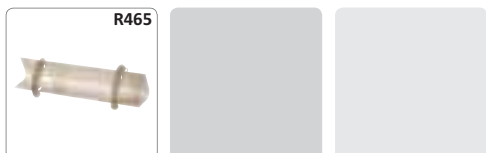

3.1. Cabezas/Actuadores para válvulas

3.1.5. Cabezas electrotérmicas



Modelo	Normalmente	Tensión	Final de Carrera	Varistor	Apertura (minutos)	Potencia (W)	Certificado		Código	PVP (€/Ud)	!
R473	cerrado	230Vac	no	no	2	3,5	CE	ENEC	R473X121	47,22 €	1
	cerrado	24Vac	no	no	3	3	CE	ENEC	R473X122	47,22 €	1
	cerrado	230Vac	no	si	2	3,5	CE	ENEC	R473VX121	71,14 €	1
R473M	cerrado	230Vac	si	no	2	3,5	CE	ENEC	R473MX021	71,00 €	1
	cerrado	24Vac	si	no	3	3	CE	ENEC	R473MX022	71,00 €	1
	cerrado	230Vac	si	si	2	3,5	CE	ENEC	R473VX021	76,33 €	1
R478	abierto	230Vac	no	no	2	3,5	CE	ENEC	R478X121	47,22 €	
	abierto	24Vac	no	no	3	3	CE	ENEC	R478X122	47,22 €	
	abierto	230Vac	no	si	2	3,5	CE	ENEC	R478VX121	71,14 €	
R478M	abierto	230Vac	si	no	2	3,5	CE	ENEC	R478MX021	71,00 €	
	abierto	24Vac	si	no	3	3	CE	ENEC	R478MX022	71,00 €	
	abierto	230Vac	si	si	2	3,5	CE	ENEC	R478VX021	76,33 €	
R453	Anillo de fijación para cabezal electrotérmico R473/R478 en válvula termostatizable, colectores y válvulas de zona.								R453Y002	0,72 €	
R453F	Anillo de fijación para cabezal electrotérmico R473/R478 en colectores R553FP (conexión M30x1,5mm).								R453FY002	0,70 €	

1. ATENCIÓN: Presionar la lengüeta roja una vez instalados

Todos los cabezas se suministran con cable de 2x0,75mm² y longitud de 150 cm

El varistor protege al cabezal contra variaciones de tensión

Tengo un cabezal electrotérmico antiguo... ¿qué código lo sustituye?

Modelo	Hilos	Tensión	Normalmente	Código	PVP (€/Ud)
R475/R479	2	230Vac	cerrado	R473X121	47,22 €
	2	24Vac	cerrado	R473X122	47,22 €
	4	230Vac	cerrado	R473MX021	71,00 €
R475V/R479V	4	24Vac	cerrado	R473MX022	71,00 €
	2	230Vac	cerrado	R473VX121	71,14 €
R476	4	230Vac	cerrado	R473VX021	76,33 €
	2	230Vac	abierto	R478X121	47,22 €
	2	24Vac	abierto	R478X122	47,22 €
R476V	4	230Vac	abierto	R478MX021	71,00 €
	4	24Vac	abierto	R478MX022	71,00 €
R476V	2	230Vac	abierto	R478VX121	71,14 €
	4	230Vac	abierto	R478VX021	76,33 €

3.2. Accesorios para válvulas

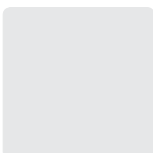
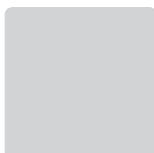
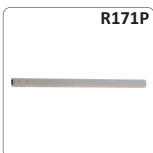
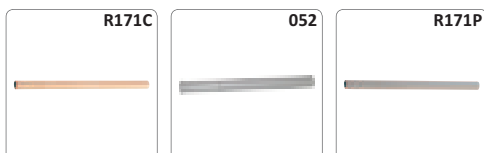

3.2.1. Sondas

Modelo	Material	Diámetro	Longitud	Para válvula	Código	PVP (€/Ud)	!
R171C	Cobre	11 mm	450 mm	R304T de 1/2" - R324 de 1/2"	R171CY001	5,61 €	
	Cobre	12 mm	450 mm	R304T de 3/4" - R440N - R437 - R437N - T357M1 - T358M1 - R324N de 3/4"	R171CY002	5,61 €	
	Cobre	14 mm	450 mm	R304T de 1" - R324 de 1"	R171CY003	5,61 €	
052	Plástico	12 mm	125 mm	R440N - R437 - R437N - R314N	052P00052	0,76 €	
R171P	Plástico	11 mm	450 mm	R304T de 1/2" - R324 de 1/2"	R171PY001	1,12 €	
	Plástico	12 mm	450 mm	R304T de 3/4" - R440N - R437 - R437N - T357M1 - T358M1 - R324N de 3/4"	R171PY002	1,12 €	
	Plástico	14 mm	450 mm	R304T de 1" - R324 de 1"	R171PY003	1,12 €	
R171F	Cobre	12 mm	450 mm	R356B1 - R357B1 - R358B1 - R356M1 - R357M1 - R358M1	R171FY002	8,11 €	

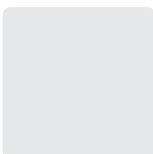

3.2.2. Separadores de flujo y portasondas

Modelo	Medida	Para válvula	Código	PVP (€/Ud)	!
P16-1	-	R356B1, R356M1, R357B1, R357M1, R358B1 y R358M1	P16Y001	0,45 €	
P16-2	-	R356B, R356M, R357B, R357M, R358B y R358M	P16Y002	0,46 €	
P16-3	-	R440, R437 y R437N	P16Y003	0,45 €	
P16-5	1/2", 3/4" y 1"	R324N	P16Y005	0,48 €	
P16-6	1/2", 3/4" y 1"	R304T	P16Y008	0,46 €	
016P	-	R314N	016P00434	0,41 €	
P16S	1/2" - sonda 11	R324N y R304T	P16SY001	0,48 €	
	3/4" - sonda 12	R324N y R304T	P16SY002	0,48 €	
	1" - sonda 14	R324N y R304T	P16SY003	0,48 €	

3.2.3. Tubos cromados para grupos MONOTUBO y BITUBO

Modelo	Descripción	Código	PVP (€/Ud)	!
R194	Tubo de cobre cromado para grupos bitubo y monotubo. Diámetro 16. Longitud 600mm	R194X002	10,00 €	
	Tubo de cobre cromado para grupos bitubo y monotubo. Diámetro 16. Longitud 900mm	R194X003	17,41 €	
	Tubo de cobre cromado para grupos bitubo y monotubo. Diámetro 16. Longitud 1000mm	R194X004	19,73 €	
	Tubo de cobre cromado para grupos bitubo y monotubo. Diámetro 16. Longitud 1200mm	R194X006	23,43 €	

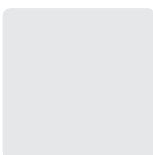

3. Accesorios para válvulas de radiador y radiadores

3.2. Accesorios para válvulas

3.2.4. Racores telescópicos cromados



Modelo	Asiento	Enlace	Autojunta	Código	PVP (€/Ud)	!
R173	Cónico	3/8"	No	R173X002	3,61 €	
	Cónico	3/8"	No	R173X007	4,12 €	1
	Cónico	1/2"	No	R173X003	3,61 €	
	Cónico	3/4"	No	R173X004	4,64 €	
	Cónico	1"	No	R173X005	6,18 €	
	Cónico	1 1/4"	No	R173X006	9,17 €	
R173P	Plano	1/2"	No	R173PX003	4,12 €	
	Plano	3/4"	No	R173PX004	5,67 €	
R173TG	Cónico	3/8"	Si	R173X032	5,15 €	2
	Cónico	3/8"	Si	R173X037	5,25 €	1-2
	Cónico	1/2"	Si	R173X033	5,46 €	2

1. Para válvulas y detectores de 3/8" x 16

2. Incluye tuerca loca

3.2.5. Tuercas para enlace

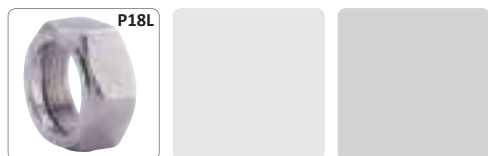

Modelo	Medida	Acabado	Código	PVP (€/Ud)	!
P18L	5/8" x 3/8"	cromado	P18LX002	0,94 €	
	3/4" x 1/2"	cromado	P18LX003	0,99 €	
	1" x 3/4"	cromado	P18LX004	1,65 €	
	1 1/4" x 1"	cromado	P18LX005	2,06 €	
	1 1/2" x 1 1/4"	cromado	P18LX006	2,87 €	
R437-R440N		cromado	P18LX013	0,99 €	
R356/7/8		cromado	P18LX023	0,83 €	

3.2. Accesorios para válvulas

3.2.6. Enlaces



Modelo	Medida	Acabado	Tuerca	Autojunta	Válvula	Código	PVP (€/Ud)	!
P15TG	3/8"	cromado	si	si		P15TGX002	2,05 €	1-2
	1/2"x3/8"	cromado	si	si		P15TGX003	2,22 €	1-3
	1/2"	cromado	si	si		P15TGX004	2,40 €	1-4
	1/2"	cromado	si	si	R437, R437N y R440N	P15TGX043	3,33 €	
	1/2"	cromado	si	si	R356B1, R356M1, R357B1, R357M1, R358B1, R358M1 (antiguas)	P15TGX044	4,48 €	5
	1/2"	cromado	si	si	R356B1, R356M1, R357B1, R357M1, R358B1, R358M1	P15TGX045	4,48 €	
T15TG	1/2"	cromado pulido	si	si		T15TGX004	5,87 €	
P15-2	3/8"	cromado	no	no		P15X002	1,05 €	
	1/2"	cromado	no	no		P15X003	1,38 €	
	3/4"	cromado	no	no		P15X004	1,81 €	
	1"	cromado	no	no		P15X005	2,81 €	
	1 1/4"	cromado	no	no		P15X006	4,47 €	
		1/2"	cromado	no	no	R324N y R304T	P15X033	1,59 €
P15-7	3/4"	cromado	no	no	R324N y R304T	P15X034	2,26 €	
	1" derecha	cromado	no	no	R324N y R304T	P15X035	2,69 €	
	1" izquierda	cromado	no	no	R324N y R304T	P15X036	2,69 €	

1. Compatible con válvulas y detentes Giacotech.

2. Versiones con conexión para tubo de hierro 3/8"

3. Versiones con conexión para adaptador 3/8"x16

4. Versiones con conexión para adaptador 1/2"x16, 1/2"x18, conexión para tubo de hierro de 1/2"

5. Disponible hasta fin de existencias

3.3. Codos terminales y florones

3.3.1. Codos terminales para válvulas y detentores



Modelo	Formato	Conexión tubería		Ø tubo cromado	Soporte incluido	Código	PVP (€/Ud)	!
R542N	Simple	adaptador	base 16	16	No	R542NY001	11,42 €	
R542	Simple	adaptador	base 18	18	No	R542Y002	9,79 €	
R543	Doble	adaptador	base 16	18	Si	R543Y002	19,89 €	
	Doble	adaptador	base 18	18	Si	R543Y003	20,54 €	

Incluyen florón y tubo de cobre cromado de 120mm de longitud
 No incluyen adaptador R178, R179 o R179AM para conexión de tubería

3.3.2. Florones de plástico



Modelo	Formato	Acabado	Distancia entre ejes	Ø Tubo (mm)	Código	PVP (€/Ud)	!
R175A	Simple	Blanco	-	12-18	R175AY001	0,64 €	
R175B	Doble	Blanco	35 mm	12-18	R175BY001	0,75 €	
R175C	Doble	Blanco	50 mm	12-18	R175CY001	0,75 €	
T175D	Simple	Cromado pulido	-	12-18	T175DX001	2,20 €	
T175D-1	Simple	Cromado pulido	-	12-18	T175DX011	6,26 €	1

1. Válida para válvula y detentor modelo T439L

3.4. Purgadores, grifos de descarga y tapones

3.4.1. Purgadores



Modelo	Accionamiento	Cromado	Enlace	Rosca	Autojunta	Código	PVP (€/Ud)	!
R200	Automático	Si	1"	Derecha	Si	R200X001	5,79 €	
	Automático	Si	1"	Izquierda	Si	R200X002	5,79 €	
	Automático	Si	1 1/4"	Derecha	Si	R200X003	7,07 €	
	Automático	Si	1 1/4"	Izquierda	Si	R200X004	7,07 €	
R66A	Manual	Si	1/8"	-	Si	R66AX000	1,14 €	
	Manual	Si	1/4"	-	Si	R66AX001	1,43 €	
	Manual	Si	3/8"	-	Si	R66AX002	1,61 €	
	Manual	Si	1/2"	-	Si	R66AX003	2,27 €	
R68	Destornillador	No	1/8"	-	Si	R68X000	0,99 €	1-2
	Destornillador	No	1/4"	-	Si	R68X001	1,39 €	1-2
	Destornillador	No	3/8"	-	Si	R68X002	1,56 €	1-2
R90	Cuadrado	Si	1/2"	-	Si	R90X003	1,70 €	1
R91	Cuadrado	Si	1/2"	-	Si	R91X003	1,29 €	
	Cuadrado	No	1/2"	-	Si	R91Y003	1,23 €	
R74	Llave de cuadrado para descargas R64, R90 y R91.					R74Y001	1,34 €	

1. Los modelos R68 y R90 son orientables

2. Disponible hasta fin de existencias

3.4.2. Grifos de descarga



Modelo	Accionamiento	Cromado	Conexión	Código	PVP (€/Ud)	!	
R64	Cuadrado	Si	1/4"	R64X001	2,45 €		
	Cuadrado	Si	3/8"	R64X002	2,94 €		
	Cuadrado	No	1/4"	R64Y001	2,34 €		
	Cuadrado	No	3/8"	R64Y002	2,79 €		
R65D	Hexagonal	Si	1/4"	R65DX001	3,34 €		
	Hexagonal	Si	3/8"	R65DX002	3,79 €		
R74	Llave de cuadrado para descargas R64, R90 y R91.				R74Y001	1,34 €	

3.4.3. Tapones para radiador



Modelo	Descripción	Código	PVP (€/Ud)	!
R92	Tapón cromado con autojunta. Conexión 1/4"	R92X001	0,39 €	
	Tapón cromado con autojunta. Conexión 3/8"	R92X002	0,64 €	
	Tapón cromado con autojunta. Conexión 1/2"	R92X003	0,92 €	
	Tapón no cromado con autojunta. Conexión 1/4"	R92Y001	0,37 €	
	Tapón no cromado con autojunta. Conexión 3/8"	R92Y002	0,59 €	
	Tapón no cromado con autojunta. Conexión 1/2"	R92Y003	0,76 €	

3.5. Instalación, mantenimiento y reparación de válvulas y radiadores

3.5.1. Aditivos para instalaciones

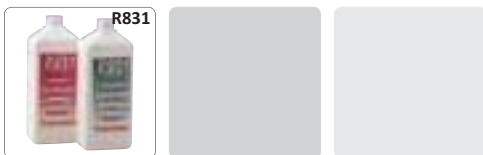

Modelo	Descripción	Código	PVP (€/Ud)	!
R831	Aditivo de protección y anticorrosivo para instalaciones de calefacción nuevas	R831Y001	25,07 €	
	Aditivo de protección y anticorrosivo para instalaciones de calefacción existentes	R831Y002	21,61 €	

Concentración recomendada: 1 litro de aditivo por cada 100 litros de agua de la instalación

3.5.2. Llave para sustitución de monturas



Modelo	Descripción	Código	PVP (€/Ud)	!
R400	Llave para sustitución de montura en válvulas y colectores termostaticables.	R400Y001	47,22 €	
R453	Anillo para llave de sustitución de montura R400.	R453Y001	0,93 €	

No es necesario vaciar la instalación para el cambio de montura

Es compatible con válvulas termostaticables salvo válvulas 3/4" DIN, 1" y colectores R53VM / R53VT

3.5.3. Montura para válvula termostaticable

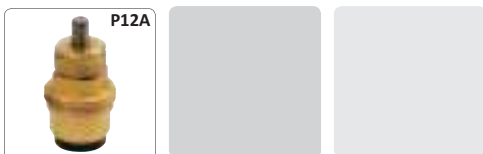

Modelo	Para	Código	PVP (€/Ud)	!
P12A	válvulas termostaticables de 3/8", 1/2", 3/4" y colector R553V	P12AX011	2,31 €	
	válvulas R401, R402, R421 y R422 de 1"	P12AX003	5,53 €	
	válvulas R356, R357, R358, R304T, R437, R437N y R440N	P12AX004	2,31 €	
	válvulas R415 y R435	P12AX005	2,31 €	

3.5. Instalación, mantenimiento y reparación de válvulas y radiadores

3.5.4. Volantes y capuchones



Modelo	Válvula / detentor / Colector	Medida	Material	Acabado	Código	PVP (€/Ud)	!
R450TG	válv. termostatizable	-	plastico	blanco	R450X012	1,57 €	
R450	Colector R553V	-	plastico	blanco	R450X001	1,57 €	
T450C	válv. termostatizable	-	plastico	cromado pulido	T450CX012	2,21 €	
T450L	T439L (detentor)	-	plastico	cromado pulido	T450LX001	2,22 €	
	T439L (válvula)	-	plastico	cromado pulido	T450LX002	2,22 €	
P22B	R707E	-	plastico	blanco	P22BY013	0,52 €	
P22B-1	R5TG-R6TG-R25TG-R27TG	3/8" - 1/2"	plastico	blanco	P22BY007	0,92 €	
	R5TG-R6TG-R25TG-R27TG	3/4" - 1"	plastico	blanco	P22BY008	1,48 €	
	R5TG-R6TG-R25TG-R27TG	1" 1/4	plastico	blanco	P22BY009	1,73 €	
T22C	T25C y T27C	-	plastico	cromado pulido	T22CX007	2,22 €	
P26A	R14TG - R15TG - R29TG - R31TG	1/2"	latón	cromado	P26AX003	0,92 €	3
	R14TG - R15TG - R29TG - R31TG	3/4"	latón	cromado	P26AX004	1,15 €	
	R14TG - R15TG - R29TG - R31TG	1"	latón	cromado	P26AX005	2,28 €	
	R14TG - R15TG - R29TG - R31TG	1 1/4"	latón	cromado	P26AX006	3,00 €	
P26B	R714TG y R715TG	-	latón	cromado	P26BX001	0,72 €	
P26PD	-	3/8"	plástico	blanco	P26PY012	0,63 €	1
	-	1/2"	plástico	blanco	P26PY013	0,67 €	2
T26C	T29C y T31C	1/2"	latón	cromado pulido	T26CX003	3,65 €	

1. Para versiones con conexión para tubo de hierro 3/8"

2. Para versiones con enlace de hierro 1/2" y conexión para adaptador 3/8"x16, 1/2"x16 y 1/2"x18.

3. Disponible hasta fin de existencias

3.5. Instalación, mantenimiento y reparación de válvulas y radiadores

3.5.5. Herramientas



Modelo	Medida	Descripción	Código	PVP (€/)	!
R79B	-	Llave para enlaces de 3/8", 1/2", 3/4" y 1".	R79BY001	58,78 €	
R73	9	Llave hexagonal para enlaces.	R73Y009	2,87 €	
	12	Llave hexagonal para enlaces.	R73Y012	4,74 €	
R73C	4mm	Llave torx para tornillo de bloqueo R455C.	R73CY004	4,28 €	
R73E	3-4-5-6-8	Conjunto de 5 llaves hexagonales.	R73EY001	13,21 €	

04

Colectores

- Colectores modulares y componibles
- Colectores simples
- Colectores coplanares
- Colectores premontados
- Colectores premontados con regulación de Tª
- Accesorios para colector
- Cajas y soportes para colectores
- Instalación y mantenimiento de colectores



4. Colectores

4.1. Colectores modulares y componibles

- 4.1.1. Colector modular a bayoneta DN32 de 2 salidas
- 4.1.2. Elemento intermedio para colector modular a bayoneta DN32
- 4.1.3. Colector modular a bayoneta DN25 de 2 salidas
- 4.1.4. Elemento intermedio para colector modular a bayoneta DN25
- 4.1.5. Colectores componibles
- 4.1.6. Colectores componibles con conexiones eurocono

4.2. Colectores simples

- 4.2.1. Colectores simples de 3/4" con circuitos base adaptador
- 4.2.2. Colectores simples de 3/4" con circuitos rosca GAS
- 4.2.3. Colectores simples de 1" con circuitos base adaptador
- 4.2.4. Colectores simples de 1" con circuitos base adaptador
- 4.2.5. Colectores simples de 1" con circuitos rosca GAS
- 4.2.6. Colectores simples de 1" 1/4 con circuitos base adaptador
- 4.2.7. Colectores simples de 1" 1/4 con circuitos rosca GAS
- 4.2.8. Colectores simples de 1" 1/2 con circuitos rosca GAS
- 4.2.9. Colectores simples de 2" con circuitos rosca GAS

4.3. Colectores coplanares

- 4.3.1. Colector doble compacto plano

4.4. Colectores premontados

- 4.4.1. Colectores premontados de 1"
- 4.4.2. Colectores premontados de 1" en material plástico
- 4.4.3. Colectores premontados de 1" 1/4

4.5. Colectores premontados con regulación de temperatura

- 4.5.1. Colector de 1" con regulación de temperatura a punto fijo (en calefacción)
- 4.5.2. Kit de regulación a temperatura fija (calefacción)

- 4.5.3. Colector de 1" con posibilidad de salidas a dos temperaturas (Temperatura fija en calefacción)
- 4.5.4. Colector de 1" con posibilidad de salidas a dos temperaturas (Temperatura regulable por mezcladora)

4.6. Accesorios para colector

- 4.6.1. Conjunto compacto doble (ida+retorno) de corte, vaciado, purga y medición para el colector
- 4.6.2. Conjuntos de vaciado, purga y medición para colector
- 4.6.3. Aislamiento para colectores premontados
- 4.6.4. Aislamiento para colector R551
- 4.6.5. Terminales de colector
- 4.6.6. Tapas
- 4.6.7. Varios

4.7. Cajas y soportes para colectores

- 4.7.1. Cajas metálicas para colectores en plancha de acero pintada al horno
- 4.7.2. Soporte para R500 en plancha de acero pintada al horno
- 4.7.3. Marco y puerta para cajas metálicas en plancha de acero pintada al horno
- 4.7.4. Cajas de plástico para colectores de 3/4" y 1"
- 4.7.5. Marco y tapa para caja de plástico R595
- 4.7.6. Soportes para colectores en cajas metálicas
- 4.7.7. Soporte para colectores en cajas de plástico
- 4.7.8. Soporte para pared

4.8. Instalación y mantenimiento de colectores

- 4.8.1. Cuerpo detentor/válvula para colector
- 4.8.2. Accesorio para colector R557
- 4.8.3. Bomba circuladora
- 4.8.4. Herramientas para colectores
- ¿Qué soporte/caja necesito?
- ¿Qué espacio necesito? ... La tabla del Ancho

4.1. Colectores modulares y componibles

4.1.1. Colector modular a bayoneta DN32 de 2 salidas

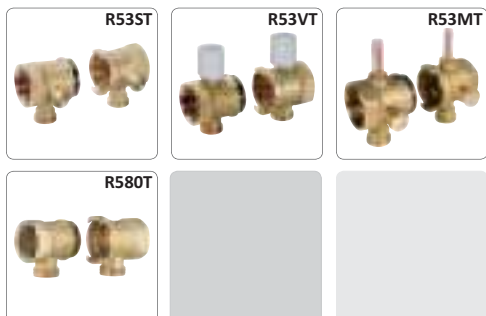

Modelo	Medida	Conexión circuito		Válvula de circuito	Sentido	Medidor de caudal	Elemento intermedio	Ejes (mm)	Código	PVP (€/Ud)	!
R53ST	1"	adaptador	base 18	detentor	indistinto	no	R53SMY006	50	R53STY006	30,29 €	
	1" 1/4	adaptador	base 18	detentor	indistinto	no	R53SMY006	50	R53STY007	32,75 €	
R53VT	1"	adaptador	base 18	termostatizable	retorno	no	R53VMY006	50	R53VTY006	39,55 €	1
	1" 1/4	adaptador	base 18	termostatizable	retorno	no	R53VMY006	50	R53VTY007	41,25 €	1
R53MT	1"	adaptador	base 18	detentor	impulsión	si	R53MMY006	50	R53MTY006	42,15 €	2
	1" 1/4	adaptador	base 18	detentor	impulsión	si	R53MMY006	50	R53MTY007	44,94 €	2
R580T	1"	adaptador	base 18	-	indistinto	no	R580MY006	50	R580TY006	14,77 €	
	1" 1/4	adaptador	base 18	-	indistinto	no	R580MY006	50	R580TY007	15,93 €	

1. Regulación automática mediante cabezales R473, R473M, R478, R478M o R463, no incluidos.

2. Medidor de caudal con escala graduada de 0,5 l/min a 5 l/min.

4.1.2. Elemento intermedio para colector modular a bayoneta DN32



Modelo	Conexión circuito		Válvula de circuito	Sentido	Medidor de caudal	Ejes (mm)	Código	PVP (€/Ud)	!
R53SM	adaptador	base 18	detentor	indistinto	no	50	R53SMY006	17,67 €	
R53VM	adaptador	base 18	termostatizable	retorno	no	50	R53VMY006	23,89 €	1
R53MM	adaptador	base 18	detentor	impulsión	si	50	R53MMY006	23,96 €	2
R580M	adaptador	base 18	-	indistinto	no	50	R580MY006	7,03 €	

1. Regulación automática mediante cabezales R473, R473M, R478, R478M o R463, no incluidos.

2. Medidor de caudal con escala graduada de 0,5 l/min a 5 l/min.

4.1.3. Colector modular a bayoneta DN25 de 2 salidas



Modelo	Medida	Conexión circuito		Sentido	Válvula de circuito	Medidor de caudal	Elemento intermedio	Ejes (mm)	Código	PVP (€/Ud)	!
R580T	3/4"	adaptador	base 16	indistinto	-	no	R580MY005	35	R580TY004	11,11 €	
	1"	adaptador	base 16	indistinto	-	no	R580MY005	35	R580TY005	12,06 €	
R585T	3/4"	adaptador	base 16	indistinto	manual	no	R585MY105	35	R585TY104	19,10 €	
	1"	adaptador	base 16	indistinto	manual	no	R585MY105	35	R585TY105	20,85 €	

4.1.4. Elemento intermedio para colector modular a bayoneta DN25



Modelo	Conexión circuito		Sentido	Válvula de circuito	Medidor de caudal	Ejes (mm)	Código	PVP (€/Ud)	!
R580M	adaptador	base 16	indistinto	-	no	35	R580MY005	5,14 €	
R585M	adaptador	base 16	indistinto	manual	no	35	R585MY105	8,88 €	

4.1. Colectores modulares y componibles

4.1.5. Colectores componibles



R585C



R580C

Modelo	Medida	Conexión circuito		Sentido	Válvula de circuito	Medidor de caudal	Circuitos	Ejes (mm)	Código	PVP (€/Ud)	!
R585C	3/4"	adaptador	base 16	indistinto	manual	no	2	50	R585CY022	24,94 €	
	3/4"	adaptador	base 16	indistinto	manual	no	3	50	R585CY023	34,94 €	
	3/4"	adaptador	base 16	indistinto	manual	no	4	50	R585CY024	44,10 €	
	1"	adaptador	base 16	indistinto	manual	no	2	50	R585CY042	33,02 €	
	1"	adaptador	base 16	indistinto	manual	no	3	50	R585CY043	45,40 €	
	1"	adaptador	base 16	indistinto	manual	no	4	50	R585CY044	58,26 €	
R580C	3/4"	adaptador	base 16	indistinto	-	no	2	35	R580CY022	8,96 €	
	3/4"	adaptador	base 16	indistinto	-	no	3	35	R580CY023	12,54 €	
	3/4"	adaptador	base 16	indistinto	-	no	4	35	R580CY024	15,12 €	
	1"	adaptador	base 16	indistinto	-	no	2	35	R580CY042	13,66 €	
	1"	adaptador	base 16	indistinto	-	no	3	35	R580CY043	17,75 €	
	1"	adaptador	base 16	indistinto	-	no	4	35	R580CY044	21,66 €	

4.1.6. Colectores componibles con conexiones eurocono



R585C



R580C

Modelo	Medida	Conexión circuito		Sentido	Válvula de circuito	Medidor de caudal	Circuitos	Ejes (mm)	Código	PVP (€/Ud)	!
R585C	3/4"	adaptador	E 1/2"	indistinto	manual	no	2	35	R585CY062	17,32 €	
	3/4"	adaptador	E 1/2"	indistinto	manual	no	3	35	R585CY063	23,81 €	
	3/4"	adaptador	E 1/2"	indistinto	manual	no	4	35	R585CY064	30,81 €	
R580C	3/4"	adaptador	E 1/2"	indistinto	-	no	2	35	R580CY062	7,32 €	
	3/4"	adaptador	E 1/2"	indistinto	-	no	3	35	R580CY063	9,85 €	
	3/4"	adaptador	E 1/2"	indistinto	-	no	4	35	R580CY064	13,38 €	

4.2. Colectores simples

4.2.1. Colectores simples de 3/4" con circuitos base adaptador



R580



R585



R551S

Modelo	Conexión circuito		Sentido	Válvula de circuito	Medidor de caudal	Circuitos	Ejes (mm)	Código	PVP (€/Ud)	!
R580	adaptador	base 16	indistinto	-	no	2	35	R580Y022	11,94 €	
	adaptador	base 16	indistinto	-	no	3	35	R580Y023	16,51 €	
	adaptador	base 16	indistinto	-	no	4	35	R580Y024	21,32 €	
	adaptador	base 16	indistinto	-	no	5	35	R580Y025	25,82 €	
	adaptador	base 16	indistinto	-	no	6	35	R580Y026	30,09 €	
	adaptador	base 16	indistinto	-	no	7	35	R580Y027	35,77 €	
	adaptador	base 16	indistinto	-	no	8	35	R580Y028	41,01 €	
	adaptador	base 16	indistinto	-	no	9	35	R580Y029	46,74 €	
	adaptador	base 16	indistinto	-	no	10	35	R580Y030	51,19 €	
	R585	adaptador	base 16	indistinto	detentor	no	2	35	R585Y022	15,75 €
adaptador		base 16	indistinto	detentor	no	3	35	R585Y023	21,92 €	1
adaptador		base 16	indistinto	detentor	no	4	35	R585Y024	28,35 €	1
adaptador		base 16	indistinto	detentor	no	5	35	R585Y025	34,84 €	1
adaptador		base 16	indistinto	detentor	no	6	35	R585Y026	41,35 €	1
adaptador		base 16	indistinto	detentor	no	7	35	R585Y027	47,68 €	1
adaptador		base 16	indistinto	detentor	no	8	35	R585Y028	54,10 €	1
adaptador		base 16	indistinto	detentor	no	9	35	R585Y029	63,03 €	1
adaptador		base 16	indistinto	detentor	no	10	35	R585Y030	69,89 €	1
R551S		adaptador	base 18	indistinto	-	no	2	50	R551SY002	12,76 €
	adaptador	base 18	indistinto	-	no	3	50	R551SY003	18,93 €	
	adaptador	base 18	indistinto	-	no	4	50	R551SY004	24,92 €	
	adaptador	base 18	indistinto	-	no	5	50	R551SY005	31,19 €	
	adaptador	base 18	indistinto	-	no	6	50	R551SY006	36,99 €	
	adaptador	base 18	indistinto	-	no	7	50	R551SY007	43,16 €	
	adaptador	base 18	indistinto	-	no	8	50	R551SY008	48,84 €	
	adaptador	base 18	indistinto	-	no	9	50	R551SY009	55,33 €	
	adaptador	base 18	indistinto	-	no	10	50	R551SY010	60,81 €	
	adaptador	base 18	indistinto	-	no	11	50	R551SY011	62,41 €	

1. Detentor sin memoria. Para el equilibrado utilizar llave hexagonal de 4mm. R73K.

4.2. Colectores simples

4.2.2. Colectores simples de 3/4" con circuitos rosca GAS

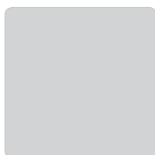

Modelo	Conexión circuito	Sentido	Válvula de circuito	Medidor de caudal	Circuitos	Ejes (mm)	Código	PVP (€/Ud)	!
R551	rosca hembra 3/8"	indistinto	-	no	2	35	R551Y002	6,04 €	
	rosca hembra 3/8"	indistinto	-	no	3	35	R551Y003	8,69 €	
	rosca hembra 3/8"	indistinto	-	no	4	35	R551Y004	11,72 €	
	rosca hembra 3/8"	indistinto	-	no	5	35	R551Y005	14,47 €	
	rosca hembra 3/8"	indistinto	-	no	6	35	R551Y006	16,62 €	
	rosca hembra 3/8"	indistinto	-	no	7	35	R551Y007	19,32 €	
	rosca hembra 3/8"	indistinto	-	no	8	35	R551Y008	21,83 €	
	rosca hembra 3/8"	indistinto	-	no	9	35	R551Y009	24,81 €	
	rosca hembra 3/8"	indistinto	-	no	10	35	R551Y010	27,69 €	
	rosca hembra 3/8"	indistinto	-	no	11	35	R551Y011	30,32 €	
	rosca hembra 3/8"	indistinto	-	no	12	35	R551Y012	32,86 €	
	rosca hembra 3/8"	indistinto	-	no	2	50	R551Y122	7,49 €	
	rosca hembra 3/8"	indistinto	-	no	3	50	R551Y123	10,70 €	
	rosca hembra 3/8"	indistinto	-	no	4	50	R551Y124	14,78 €	
	rosca hembra 3/8"	indistinto	-	no	5	50	R551Y125	17,95 €	
	rosca hembra 3/8"	indistinto	-	no	6	50	R551Y126	22,57 €	
	rosca hembra 3/8"	indistinto	-	no	7	50	R551Y127	26,45 €	
	rosca hembra 3/8"	indistinto	-	no	8	50	R551Y128	29,44 €	
	rosca hembra 3/8"	indistinto	-	no	9	50	R551Y129	33,72 €	
	rosca hembra 3/8"	indistinto	-	no	10	50	R551Y130	37,35 €	
	rosca hembra 1/2"	indistinto	-	no	2	50	R551Y022	9,21 €	
	rosca hembra 1/2"	indistinto	-	no	3	50	R551Y023	13,55 €	
	rosca hembra 1/2"	indistinto	-	no	4	50	R551Y024	17,93 €	
	rosca hembra 1/2"	indistinto	-	no	5	50	R551Y025	22,43 €	
	rosca hembra 1/2"	indistinto	-	no	6	50	R551Y026	26,99 €	
	rosca hembra 1/2"	indistinto	-	no	7	50	R551Y027	31,73 €	
	rosca hembra 1/2"	indistinto	-	no	8	50	R551Y028	36,48 €	

4.2. Colectores simples

4.2.3. Colectores simples de 1" con circuitos base adaptador



Modelo	Conexión circuito		Sentido	Válvula de circuito	Medidor de caudal	Circuitos	Ejes (mm)	Código	PVP (€/Ud)	!
R580	adaptador	base 16	indistinto	-	no	2	35	R580Y062	14,62 €	
	adaptador	base 16	indistinto	-	no	3	35	R580Y063	20,73 €	
	adaptador	base 16	indistinto	-	no	4	35	R580Y064	26,11 €	
	adaptador	base 16	indistinto	-	no	5	35	R580Y065	32,03 €	
	adaptador	base 16	indistinto	-	no	6	35	R580Y066	38,61 €	
	adaptador	base 16	indistinto	-	no	7	35	R580Y067	43,98 €	
	adaptador	base 16	indistinto	-	no	8	35	R580Y068	50,55 €	
	adaptador	base 16	indistinto	-	no	9	35	R580Y069	56,55 €	
	adaptador	base 16	indistinto	-	no	10	35	R580Y070	62,71 €	
	adaptador	base 16	indistinto	-	no	11	35	R580Y071	75,45 €	
R585	adaptador	base 16	indistinto	detentor	no	2	35	R585Y042	20,05 €	1
	adaptador	base 16	indistinto	detentor	no	3	35	R585Y043	28,45 €	1
	adaptador	base 16	indistinto	detentor	no	4	35	R585Y044	34,92 €	1
	adaptador	base 16	indistinto	detentor	no	5	35	R585Y045	43,23 €	1
	adaptador	base 16	indistinto	detentor	no	6	35	R585Y046	55,06 €	1
	adaptador	base 16	indistinto	detentor	no	7	35	R585Y047	59,43 €	1
	adaptador	base 16	indistinto	detentor	no	8	35	R585Y048	68,24 €	1
	adaptador	base 16	indistinto	detentor	no	9	35	R585Y049	76,47 €	1
	adaptador	base 16	indistinto	detentor	no	10	35	R585Y050	84,89 €	1
	R551S	adaptador	base 18	indistinto	-	no	2	50	R551SY022	17,30 €
adaptador		base 18	indistinto	-	no	3	50	R551SY023	23,74 €	
adaptador		base 18	indistinto	-	no	4	50	R551SY024	29,79 €	
adaptador		base 18	indistinto	-	no	5	50	R551SY025	36,84 €	
adaptador		base 18	indistinto	-	no	6	50	R551SY026	43,18 €	
adaptador		base 18	indistinto	-	no	7	50	R551SY027	49,91 €	
adaptador		base 18	indistinto	-	no	8	50	R551SY028	56,85 €	
adaptador		base 18	indistinto	-	no	9	50	R551SY029	64,95 €	
adaptador		base 18	indistinto	-	no	10	50	R551SY030	72,26 €	
adaptador		base 18	indistinto	-	no	11	50	R551SY031	80,83 €	
adaptador		base 18	indistinto	-	no	12	50	R551SY032	96,26 €	

1. Detentor sin memoria. Para el equilibrado utilizar llave hexagonal de 4mm. R73K.

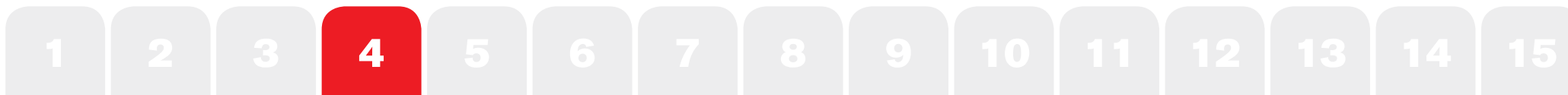

4.2. Colectores simples

4.2.4. Colectores simples de 1" con circuitos base adaptador



R553S



R553V

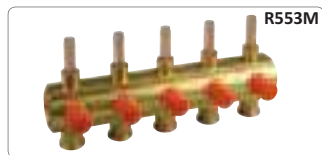

R553M

Modelo	Conexión circuito	Sentido	Válvula de circuito	Medidor de caudal	Circuitos	Ejes (mm)	Código	PVP (€/Ud)	!
R553S	adaptador base 18	indistinto	detentor	no	2	50	R553SY002	29,82 €	1
	adaptador base 18	indistinto	detentor	no	3	50	R553SY003	41,78 €	1
	adaptador base 18	indistinto	detentor	no	4	50	R553SY004	54,72 €	1
	adaptador base 18	indistinto	detentor	no	5	50	R553SY005	67,14 €	1
	adaptador base 18	indistinto	detentor	no	6	50	R553SY006	80,08 €	1
	adaptador base 18	indistinto	detentor	no	7	50	R553SY007	92,91 €	1
	adaptador base 18	indistinto	detentor	no	8	50	R553SY008	96,11 €	1
	adaptador base 18	indistinto	detentor	no	9	50	R553SY009	123,26 €	1
	adaptador base 18	indistinto	detentor	no	10	50	R553SY010	142,54 €	1
	adaptador base 18	indistinto	detentor	no	11	50	R553SY011	161,82 €	1
	adaptador base 18	indistinto	detentor	no	12	50	R553SY012	174,71 €	1
	R553V	adaptador base 18	retorno	termostatizable	no	2	50	R553VY002	38,93 €
adaptador base 18		retorno	termostatizable	no	3	50	R553VY003	56,16 €	2
adaptador base 18		retorno	termostatizable	no	4	50	R553VY004	74,52 €	2
adaptador base 18		retorno	termostatizable	no	5	50	R553VY005	92,54 €	2
adaptador base 18		retorno	termostatizable	no	6	50	R553VY006	110,93 €	2
adaptador base 18		retorno	termostatizable	no	7	50	R553VY007	129,37 €	2
adaptador base 18		retorno	termostatizable	no	8	50	R553VY008	148,44 €	2
adaptador base 18		retorno	termostatizable	no	9	50	R553VY009	170,15 €	2
adaptador base 18		retorno	termostatizable	no	10	50	R553VY010	186,57 €	2
adaptador base 18		retorno	termostatizable	no	11	50	R553VY011	205,54 €	2
adaptador base 18		retorno	termostatizable	no	12	50	R553VY012	223,83 €	2
R553M		adaptador base 18	impulsión	detentor	si	2	50	R553MY002	48,58 €
	adaptador base 18	impulsión	detentor	si	3	50	R553MY003	65,85 €	1
	adaptador base 18	impulsión	detentor	si	4	50	R553MY004	85,03 €	1
	adaptador base 18	impulsión	detentor	si	5	50	R553MY005	96,83 €	1
	adaptador base 18	impulsión	detentor	si	6	50	R553MY006	117,22 €	1
	adaptador base 18	impulsión	detentor	si	7	50	R553MY007	141,94 €	1
	adaptador base 18	impulsión	detentor	si	8	50	R553MY008	161,96 €	1
	adaptador base 18	impulsión	detentor	si	9	50	R553MY009	179,10 €	1
	adaptador base 18	impulsión	detentor	si	10	50	R553MY010	203,19 €	1
	adaptador base 18	impulsión	detentor	si	11	50	R553MY011	220,90 €	1
	adaptador base 18	impulsión	detentor	si	12	50	R553MY012	243,74 €	1

1. Detentor CON memoria. Para el equilibrado y ajuste de memoria utilizar llave R558

2. Regulación automática mediante cabezales R473, R473M, R478, R478M o R463, no incluidos.

4.2. Colectores simples

4.2.5. Colectores simples de 1" con circuitos rosca GAS



Modelo	Conexión circuito	Sentido	Válvula de circuito	Medidor de caudal	Circuitos	Ejes (mm)	Código	PVP (€/Ud)	!
R551	rosca hembra 3/8"	indistinto	-	no	2	35	R551Y042	7,64 €	
	rosca hembra 3/8"	indistinto	-	no	3	35	R551Y043	10,95 €	
	rosca hembra 3/8"	indistinto	-	no	4	35	R551Y044	14,32 €	
	rosca hembra 3/8"	indistinto	-	no	5	35	R551Y045	17,41 €	
	rosca hembra 3/8"	indistinto	-	no	6	35	R551Y046	20,23 €	
	rosca hembra 3/8"	indistinto	-	no	7	35	R551Y047	23,68 €	
	rosca hembra 3/8"	indistinto	-	no	8	35	R551Y048	26,41 €	
	rosca hembra 3/8"	indistinto	-	no	9	35	R551Y049	30,22 €	
	rosca hembra 3/8"	indistinto	-	no	10	35	R551Y050	33,35 €	
	rosca hembra 3/8"	indistinto	-	no	11	35	R551Y051	36,61 €	
	rosca hembra 3/8"	indistinto	-	no	12	35	R551Y052	39,96 €	
	rosca hembra 1/2"	indistinto	-	no	2	50	R551Y062	10,25 €	
	rosca hembra 1/2"	indistinto	-	no	3	50	R551Y063	15,26 €	
	rosca hembra 1/2"	indistinto	-	no	4	50	R551Y064	20,41 €	
	rosca hembra 1/2"	indistinto	-	no	5	50	R551Y065	25,59 €	
	rosca hembra 1/2"	indistinto	-	no	6	50	R551Y066	30,69 €	
	rosca hembra 1/2"	indistinto	-	no	7	50	R551Y067	36,05 €	
	rosca hembra 1/2"	indistinto	-	no	8	50	R551Y068	41,16 €	
	rosca hembra 1/2"	indistinto	-	no	9	50	R551Y069	48,84 €	
	rosca hembra 1/2"	indistinto	-	no	10	50	R551Y070	51,62 €	
	rosca hembra 1/2"	indistinto	-	no	11	50	R551Y071	56,95 €	
	rosca hembra 1/2"	indistinto	-	no	12	50	R551Y072	61,90 €	

4.2. Colectores simples

4.2.6. Colectores simples de 1" 1/4 con circuitos base adaptador



R551S



R553S

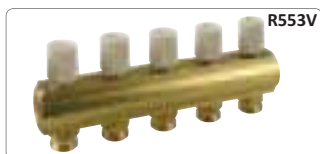

R553V

Modelo	Conexión circuito		Sentido	Válvula de circuito	Medidor de caudal	Circuitos	Ejes (mm)	Código	PVP (€/Ud)	!
R551S	adaptador	base 18	indistinto	-	no	2	50	R551SY042	20,37 €	
	adaptador	base 18	indistinto	-	no	3	50	R551SY043	28,07 €	
	adaptador	base 18	indistinto	-	no	4	50	R551SY044	34,80 €	
	adaptador	base 18	indistinto	-	no	5	50	R551SY045	42,86 €	
	adaptador	base 18	indistinto	-	no	6	50	R551SY046	49,96 €	
	adaptador	base 18	indistinto	-	no	7	50	R551SY047	59,07 €	
	adaptador	base 18	indistinto	-	no	8	50	R551SY048	66,54 €	
	adaptador	base 18	indistinto	-	no	9	50	R551SY049	75,01 €	
	adaptador	base 18	indistinto	-	no	10	50	R551SY050	83,89 €	
	adaptador	base 18	indistinto	-	no	11	50	R551SY051	91,46 €	
	adaptador	base 18	indistinto	-	no	12	50	R551SY052	103,41 €	
	R553S	adaptador	base 18	indistinto	detentor	no	2	50	R553SY022	31,34 €
adaptador		base 18	indistinto	detentor	no	3	50	R553SY023	44,57 €	1
adaptador		base 18	indistinto	detentor	no	4	50	R553SY024	58,48 €	1
adaptador		base 18	indistinto	detentor	no	5	50	R553SY025	73,60 €	1
adaptador		base 18	indistinto	detentor	no	6	50	R553SY026	86,79 €	1
adaptador		base 18	indistinto	detentor	no	7	50	R553SY027	101,04 €	1
adaptador		base 18	indistinto	detentor	no	8	50	R553SY028	115,37 €	1
adaptador		base 18	indistinto	detentor	no	9	50	R553SY029	133,71 €	1
adaptador		base 18	indistinto	detentor	no	10	50	R553SY030	154,43 €	1
adaptador		base 18	indistinto	detentor	no	11	50	R553SY031	175,11 €	1
adaptador		base 18	indistinto	detentor	no	12	50	R553SY032	194,72 €	1
R553V		adaptador	base 18	retorno	termostatizable	no	2	50	R553VY022	41,01 €
	adaptador	base 18	retorno	termostatizable	no	3	50	R553VY023	59,99 €	2
	adaptador	base 18	retorno	termostatizable	no	4	50	R553VY024	80,29 €	2
	adaptador	base 18	retorno	termostatizable	no	5	50	R553VY025	100,40 €	2
	adaptador	base 18	retorno	termostatizable	no	6	50	R553VY026	120,31 €	2
	adaptador	base 18	retorno	termostatizable	no	7	50	R553VY027	141,55 €	2
	adaptador	base 18	retorno	termostatizable	no	8	50	R553VY028	161,89 €	2
	adaptador	base 18	retorno	termostatizable	no	9	50	R553VY029	189,49 €	2
	adaptador	base 18	retorno	termostatizable	no	10	50	R553VY030	209,55 €	2
	adaptador	base 18	retorno	termostatizable	no	11	50	R553VY031	230,84 €	2
	adaptador	base 18	retorno	termostatizable	no	12	50	R553VY032	254,83 €	2

1. Detentor CON memoria. Para el equilibrado y ajuste de memoria utilizar llave R558
 2. Regulación automática mediante cabezales R473, R473M, R478, R478M o R463, no incluidos.

4.2. Colectores simples

4.2.7. Colectores simples de 1" 1/4 con circuitos rosca GAS



Modelo	Conexión circuito	Sentido	Válvula de circuito	Medidor de caudal	Circuitos	Ejes (mm)	Código	PVP (€/Ud)	!
R551	rosca hembra 1/2"	indistinto	-	no	2	50	R551Y082	12,42 €	
	rosca hembra 1/2"	indistinto	-	no	3	50	R551Y083	18,32 €	
	rosca hembra 1/2"	indistinto	-	no	4	50	R551Y084	24,49 €	
	rosca hembra 1/2"	indistinto	-	no	5	50	R551Y085	30,65 €	
	rosca hembra 1/2"	indistinto	-	no	6	50	R551Y086	36,85 €	
	rosca hembra 1/2"	indistinto	-	no	7	50	R551Y087	43,30 €	
	rosca hembra 1/2"	indistinto	-	no	8	50	R551Y088	49,47 €	
	rosca hembra 1/2"	indistinto	-	no	9	50	R551Y089	55,63 €	
	rosca hembra 1/2"	indistinto	-	no	10	50	R551Y090	61,84 €	
	rosca hembra 1/2"	indistinto	-	no	11	50	R551Y091	68,09 €	
	rosca hembra 1/2"	indistinto	-	no	12	50	R551Y092	91,34 €	
	rosca hembra 3/4"	indistinto	-	no	2	70	R551Y102	17,07 €	
	rosca hembra 3/4"	indistinto	-	no	3	70	R551Y103	26,65 €	
	rosca hembra 3/4"	indistinto	-	no	4	70	R551Y104	35,68 €	
	rosca hembra 3/4"	indistinto	-	no	5	70	R551Y105	46,77 €	
	rosca hembra 3/4"	indistinto	-	no	6	70	R551Y106	55,72 €	

4.2.8. Colectores simples de 1" 1/2 con circuitos rosca GAS



Modelo	Conexión circuito	Sentido	Válvula de circuito	Medidor de caudal	Circuitos	Ejes (mm)	Código	PVP (€/Ud)	!
R551	rosca hembra 1"	indistinto	-	no	2	100	R551Y182	53,78 €	
	rosca hembra 1"	indistinto	-	no	3	100	R551Y183	81,94 €	
	rosca hembra 1"	indistinto	-	no	4	100	R551Y184	105,00 €	
	rosca hembra 1"	indistinto	-	no	5	100	R551Y185	128,00 €	
	rosca hembra 1"	indistinto	-	no	6	100	R551Y186	151,06 €	
	rosca hembra 1"	indistinto	-	no	7	100	R551Y187	151,16 €	
	rosca hembra 1"	indistinto	-	no	8	100	R551Y188	173,94 €	
	rosca hembra 1"	indistinto	-	no	9	100	R551Y189	196,34 €	
	rosca hembra 1"	indistinto	-	no	10	100	R551Y190	214,25 €	
	rosca hembra 1"	indistinto	-	no	11	100	R551Y191	240,20 €	
	rosca hembra 1"	indistinto	-	no	12	100	R551Y192	262,05 €	

4.2. Colectores simples

4.2.9. Colectores simples de 2" con circuitos rosca GAS



Modelo	Conexión circuito	Sentido	Válvula de circuito	Medidor de caudal	Circuitos	Ejes (mm)	Código	PVP (€/Ud)	!	
R551	rosca hembra	1"	indistinto	-	no	2	100	R551Y162	66,72 €	
	rosca hembra	1"	indistinto	-	no	3	100	R551Y163	99,82 €	
	rosca hembra	1"	indistinto	-	no	4	100	R551Y164	126,46 €	
	rosca hembra	1"	indistinto	-	no	5	100	R551Y165	154,93 €	
	rosca hembra	1"	indistinto	-	no	6	100	R551Y166	185,28 €	

4.3. Colectores coplanares

4.3.1. Colector doble compacto plano



Modelo	Medida	Conexión circuito	Sentido	Válvula de circuito	Medidor de caudal	Circuitos	Ejes (mm)	Código	PVP (€/Ud)	!	
R587B	3/4"	adaptador	base 16	indistinto	-	no	2+2	35	R587BY001	29,16 €	
	3/4"	adaptador	base 16	indistinto	-	no	4+4	35	R587BY002	49,52 €	
	3/4"	adaptador	base 16	indistinto	-	no	6+6	35	R587BY003	69,99 €	
	3/4"	adaptador	base 16	indistinto	-	no	8+8	35	R587BY004	90,75 €	
	3/4"	adaptador	base 16	indistinto	-	no	10+10	35	R587BY005	122,83 €	
	1"	adaptador	base 16	indistinto	-	no	2+2	35	R587BY011	33,07 €	
	1"	adaptador	base 16	indistinto	-	no	4+4	35	R587BY012	54,39 €	
	1"	adaptador	base 16	indistinto	-	no	6+6	35	R587BY013	77,07 €	
	1"	adaptador	base 16	indistinto	-	no	8+8	35	R587BY014	100,78 €	
	1"	adaptador	base 16	indistinto	-	no	10+10	35	R587BY015	137,25 €	

4.4. Colectores premontados

4.4.1. Colectores premontados de 1"

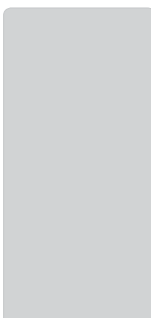
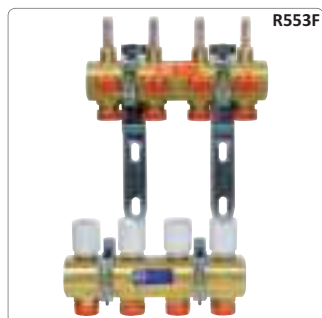

Modelo	Conexión circuito		Válvula impulsión	Válvula retorno	Medidor de caudal	Circuitos	Ejes (mm)	Código	PVP (€/Ud)	!
R553D	adaptador	base 18	detentor	termostatizable	no	2	50	R553Y002	59,72 €	
	adaptador	base 18	detentor	termostatizable	no	3	50	R553Y003	87,75 €	
	adaptador	base 18	detentor	termostatizable	no	4	50	R553Y004	121,53 €	
	adaptador	base 18	detentor	termostatizable	no	5	50	R553Y005	154,62 €	
	adaptador	base 18	detentor	termostatizable	no	6	50	R553Y006	183,79 €	
	adaptador	base 18	detentor	termostatizable	no	7	50	R553Y007	212,86 €	
	adaptador	base 18	detentor	termostatizable	no	8	50	R553Y008	241,62 €	
	adaptador	base 18	detentor	termostatizable	no	9	50	R553Y009	271,14 €	
	adaptador	base 18	detentor	termostatizable	no	10	50	R553Y010	299,88 €	
	adaptador	base 18	detentor	termostatizable	no	11	50	R553Y011	328,65 €	
	adaptador	base 18	detentor	termostatizable	no	12	50	R553Y012	359,62 €	
	R553F	adaptador	base 18	detentor	termostatizable	si	2	50	R553FY002	81,23 €
adaptador		base 18	detentor	termostatizable	si	3	50	R553FY003	114,23 €	
adaptador		base 18	detentor	termostatizable	si	4	50	R553FY004	142,15 €	
adaptador		base 18	detentor	termostatizable	si	5	50	R553FY005	177,69 €	
adaptador		base 18	detentor	termostatizable	si	6	50	R553FY006	213,21 €	
adaptador		base 18	detentor	termostatizable	si	7	50	R553FY007	248,76 €	
adaptador		base 18	detentor	termostatizable	si	8	50	R553FY008	284,28 €	
adaptador		base 18	detentor	termostatizable	si	9	50	R553FY009	319,82 €	
adaptador		base 18	detentor	termostatizable	si	10	50	R553FY010	355,36 €	
adaptador		base 18	detentor	termostatizable	si	11	50	R553FY011	390,90 €	
adaptador		base 18	detentor	termostatizable	si	12	50	R553FY012	426,42 €	

Para el equilibrado utilizar llave R558 (incluida) o R558N (opcional)

Regulación automática mediante cabezales R473, R473M, R478, R478M o R463, no incluidos.

4.4. Colectores premontados

4.4.2. Colectores premontados de 1" en material plástico



Modelo	Conexión circuito	Válvula impulsión	Válvula retorno	Medidor de caudal	Circuitos	Ejes (mm)	Código	PVP (€/Ud)	!
R553FP	adaptador E 3/4"	detentor	termostatizable	si	2	50	R553FP002	168,90 €	
	adaptador E 3/4"	detentor	termostatizable	si	3	50	R553FP003	198,90 €	
	adaptador E 3/4"	detentor	termostatizable	si	4	50	R553FP004	224,75 €	
	adaptador E 3/4"	detentor	termostatizable	si	5	50	R553FP005	250,65 €	
	adaptador E 3/4"	detentor	termostatizable	si	6	50	R553FP006	276,55 €	
	adaptador E 3/4"	detentor	termostatizable	si	7	50	R553FP007	302,40 €	
	adaptador E 3/4"	detentor	termostatizable	si	8	50	R553FP008	323,90 €	
	adaptador E 3/4"	detentor	termostatizable	si	9	50	R553FP009	351,65 €	
	adaptador E 3/4"	detentor	termostatizable	si	10	50	R553FP010	379,75 €	
	adaptador E 3/4"	detentor	termostatizable	si	11	50	R553FP011	409,10 €	
	adaptador E 3/4"	detentor	termostatizable	si	12	50	R553FP012	437,20 €	

Para el equilibrado de circuitos (0,5 - 5 l/min) actuar manualmente sobre el anillo rojo del colector de impulsión.

Regulación automática mediante cabezales R473, R473M, R478, R478M o R463 acoplados al anillo de sujeción R453FY002. Cabezales y anillos no incluidos.

El colector incluye grupo compacto R269T en impulsión y retorno formado por válvula de corte, termómetro, purga automática, vaina para sonda y grifo de descarga.

Soportes R588Z incluidos.

Conexiones a circuitos mediante adaptador eurocono de 3/4".

Combinar con cajas metálicas regulables R500-2.

4.4. Colectores premontados

4.4.3. Colectores premontados de 1" 1/4



Modelo	Conexión circuito		Válvula impulsión	Válvula retorno	Medidor de caudal	Circuitos	Ejes (mm)	Código	PVP (€/Ud)	!
R553D	adaptador	base 18	detentor	termostatizable	no	2	50	R553Y022	69,37 €	
	adaptador	base 18	detentor	termostatizable	no	3	50	R553Y023	98,28 €	
	adaptador	base 18	detentor	termostatizable	no	4	50	R553Y024	135,22 €	
	adaptador	base 18	detentor	termostatizable	no	5	50	R553Y025	166,81 €	
	adaptador	base 18	detentor	termostatizable	no	6	50	R553Y026	198,31 €	
	adaptador	base 18	detentor	termostatizable	no	7	50	R553Y027	242,60 €	
	adaptador	base 18	detentor	termostatizable	no	8	50	R553Y028	275,81 €	
	adaptador	base 18	detentor	termostatizable	no	9	50	R553Y029	309,04 €	
	adaptador	base 18	detentor	termostatizable	no	10	50	R553Y030	341,91 €	
	adaptador	base 18	detentor	termostatizable	no	11	50	R553Y031	375,18 €	
	adaptador	base 18	detentor	termostatizable	no	12	50	R553Y032	420,21 €	
	R553F	adaptador	base 18	detentor	termostatizable	si	4	50	R553FY024	170,47 €
adaptador		base 18	detentor	termostatizable	si	5	50	R553FY025	205,72 €	
adaptador		base 18	detentor	termostatizable	si	6	50	R553FY026	242,34 €	
adaptador		base 18	detentor	termostatizable	si	7	50	R553FY027	280,83 €	
adaptador		base 18	detentor	termostatizable	si	8	50	R553FY028	318,24 €	
adaptador		base 18	detentor	termostatizable	si	9	50	R553FY029	354,45 €	
adaptador		base 18	detentor	termostatizable	si	10	50	R553FY030	394,36 €	
adaptador		base 18	detentor	termostatizable	si	11	50	R553FY031	437,37 €	
adaptador		base 18	detentor	termostatizable	si	12	50	R553FY032	478,66 €	

Para el equilibrado utilizar llave R558 (incluida) o R558N (opcional).
Regulación automática mediante cabezales R473, R473M, R478, R478M o R463, no incluidos.

4.5. Colectores premontados con regulación de temperatura

4.5.1. Colector de 1" con regulación de temperatura a punto fijo (en calefacción)



R557



R557F

Modelo	Conexión circuito		Válvula impulsión	Válvula retorno	Medidor de caudal	Circuitos	Ejes (mm)	Código	PVP (€/Ud)	!
R557	adaptador	base 18	detentor	termostatizable	no	2	50	R557Y002	254,41 €	
	adaptador	base 18	detentor	termostatizable	no	3	50	R557Y003	275,49 €	
	adaptador	base 18	detentor	termostatizable	no	4	50	R557Y004	304,63 €	
	adaptador	base 18	detentor	termostatizable	no	5	50	R557Y005	325,82 €	
	adaptador	base 18	detentor	termostatizable	no	6	50	R557Y006	348,57 €	
	adaptador	base 18	detentor	termostatizable	no	7	50	R557Y007	369,51 €	
	adaptador	base 18	detentor	termostatizable	no	8	50	R557Y008	391,68 €	
	adaptador	base 18	detentor	termostatizable	no	9	50	R557Y009	415,37 €	
	adaptador	base 18	detentor	termostatizable	no	10	50	R557Y010	461,70 €	
	adaptador	base 18	detentor	termostatizable	no	11	50	R557Y011	493,33 €	
	adaptador	base 18	detentor	termostatizable	no	12	50	R557Y012	504,42 €	
	R557F	adaptador	base 18	detentor	termostatizable	si	3	50	R557FY003	325,54 €
adaptador		base 18	detentor	termostatizable	si	4	50	R557FY004	360,09 €	
adaptador		base 18	detentor	termostatizable	si	5	50	R557FY005	385,16 €	
adaptador		base 18	detentor	termostatizable	si	6	50	R557FY006	411,93 €	
adaptador		base 18	detentor	termostatizable	si	7	50	R557FY007	456,35 €	
adaptador		base 18	detentor	termostatizable	si	8	50	R557FY008	483,97 €	
adaptador		base 18	detentor	termostatizable	si	9	50	R557FY009	513,09 €	
adaptador		base 18	detentor	termostatizable	si	10	50	R557FY010	709,39 €	
adaptador		base 18	detentor	termostatizable	si	11	50	R557FY011	766,23 €	
adaptador		base 18	detentor	termostatizable	si	12	50	R557FY012	646,06 €	

Para el equilibrado utilizar llave R558 (incluida) o R558N (opcional).

Regulación automática mediante cabezales R473, R473M, R478, R478M o R463, no incluidos.

Válvula termostatizable, detentor y circulador deben ser dimensionados y adquiridos separadamente. Termostato de seguridad K373 no incluido.

Cabezal R462L incluido.

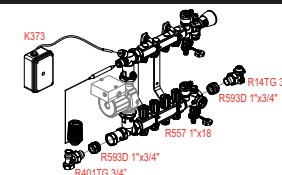

4.5.2. Kit de regulación a temperatura fija (calefacción)

Modelo	Descripción	Código	PVP (€/Ud)	!
R557R-1	Grupo de mezcla con entrada a alta temperatura, regulación a temperatura fija.	R557RY042	595,34 €	



R557R-1

4.5. Colectores premontados con regulación de temperatura

4.5.3. Colector de 1" con posibilidad de salidas a dos temperaturas (Tª fija en calefacción)

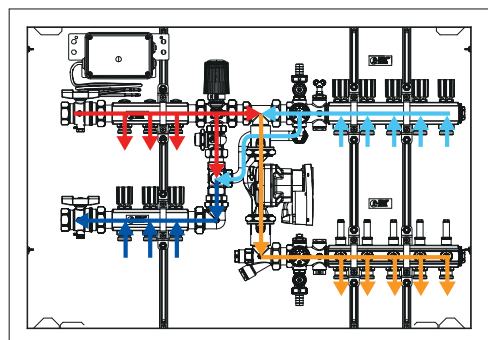

Modelo	Conexión circuito	Válvula impulsión	Válvula retorno	Medidor de caudal	Circuitos	Ejes (mm)	Código	PVP (€/Ud)	!
R557R-2	adaptador base 18	detentor	termostatizable	si	4	50	R557RY024	1.213,04 €	
	adaptador base 18	detentor	termostatizable	si	5	50	R557RY025	1.244,39 €	
	adaptador base 18	detentor	termostatizable	si	6	50	R557RY026	1.308,17 €	
	adaptador base 18	detentor	termostatizable	si	7	50	R557RY027	1.341,61 €	
	adaptador base 18	detentor	termostatizable	si	8	50	R557RY028	1.375,17 €	
	adaptador base 18	detentor	termostatizable	si	9	50	R557RY029	1.449,39 €	
	adaptador base 18	detentor	termostatizable	si	10	50	R557RY030	1.477,72 €	
	adaptador base 18	detentor	termostatizable	si	11	50	R557RY031	1.505,63 €	
R553A	Accesorio para colector R557R. Incluye válvulas de esfera de 1" y colectores de 2 salidas en impulsión y retorno .						R553AY002	192,83 €	
	Accesorio para colector R557R. Incluye válvulas de esfera de 1" y colectores de 3 salidas en impulsión y retorno .						R553AY003	222,89 €	

Para el equilibrado utilizar llave R558 (incluida) o R558N (opcional)

Regulación automática mediante cabezales R473, R473M, R478, R478M o R463, no incluidos.

El colector está compuesto por:

- Caja metálica R557I-2 y soportes.
- Válvula de 3 vías accionada por cabezal termostático R462L.
- Circulador electrónico auto-modulante.
- Conjuntos intermedios de purga y vaciado.
- Colector premontado de suelo radiante R553F de 1" x base 18.
- Termostato de seguridad K373.

Las salidas envían el agua a temperatura inferior a la que llega al colector, regulable mediante cabezal termostático

4.5. Colectores premontados con regulación de temperatura

4.5.4. Colector de 1" con posibilidad de salidas a dos temperaturas (Tª regulable por mezcladora)



Modelo	Conexión circuito	Válvula impulsión	Válvula retorno	Medidor de caudal	Circuitos T2 (Tvar)	Ejes (mm)	Código	PVP (€/Ud)	!
R559N	adaptador base 18	detentor	termostatizable	si	4	50	R559NY004	1.154,80 €	
	adaptador base 18	detentor	termostatizable	si	5	50	R559NY005	1.206,25 €	
	adaptador base 18	detentor	termostatizable	si	6	50	R559NY006	1.241,82 €	
	adaptador base 18	detentor	termostatizable	si	7	50	R559NY007	1.274,31 €	
	adaptador base 18	detentor	termostatizable	si	8	50	R559NY008	1.334,12 €	
	adaptador base 18	detentor	termostatizable	si	9	50	R559NY009	1.374,43 €	
	adaptador base 18	detentor	termostatizable	si	10	50	R559NY010	1.405,33 €	
	adaptador base 18	detentor	termostatizable	si	11	50	R559NY011	1.436,08 €	
	adaptador base 18	detentor	termostatizable	si	12	50	R559NY012	1.468,02 €	
R553A	Accesorio para colector R557R. Incluye válvulas de esfera de 1" y colectores de 2 salidas en impulsión y retorno .						R553AY002	192,83 €	
	Accesorio para colector R557R. Incluye válvulas de esfera de 1" y colectores de 3 salidas en impulsión y retorno .						R553AY003	222,89 €	

Para el equilibrado utilizar llave R558 (incluida) o R558N (opcional)

Regulación automática mediante cabezales R473, R473M, R478, R478M o R463, no incluidos.

El colector R559N no incluye el actuador de la válvula mezcladora (K281 o K282) ni la regulación electrónica para su control.

El colector está compuesto por:

- Caja metálica.
- Válvula mezcladora de 3 vías (actuador no incluido).
- Circulador electrónico de caudal variable 25/6.
- Conjuntos intermedios de purga y vaciado.
- Colector de suelo radiante R553M y R553V de 1" x base 18.

Las salidas a T1 envían el agua a la misma temperatura a la que llega al colector, temperatura de producción.

Las salidas a T2 envían el agua temperatura inferior a la que llega al colector, regulada por control de válvula mezcladora.

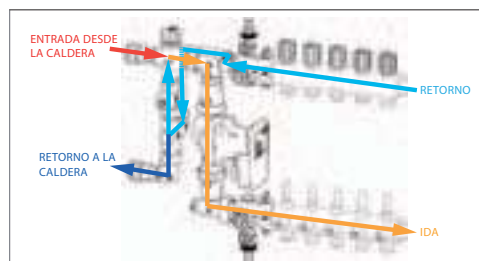

4.6. Accesorios para colector



R269T

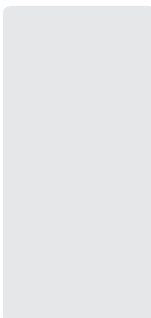

4.6.1. Conjunto compacto doble (ida + retorno) de corte, vaciado, purga y medición para colector

Modelo	Posición	Formato	Medida	Purgador	Autojunta	Código	PVP (€/Ud)	!
R269T	intermedia	doble	1"	automático	si	R269TY035	112,77 €	
	intermedia	doble	1 1/4"	automático	si	R269TY036	139,65 €	

Incluye válvula de esfera, termómetro, grifo de descarga, vaina para sonda de Ø6mm y tapón R592D para colector.

La referencia la forman dos conjuntos, uno para la impulsión con accionamiento de válvula rojo y otro para el retorno con accionamiento azul

4.6.2. Conjuntos de vaciado, purga y medición para colector

Modelo	Posición	Formato	Medida	Purgador	Autojunta	Código	PVP (€/Ud)	!
R554A	intermedia	simple	1" x 3/4"	automático	si	R554AY001	20,27 €	
R554B	final	simple	3/4"	automático	si	R554BY004	16,14 €	
	final	simple	1"	automático	si	R554BY005	16,43 €	
	final	simple	1 1/4"	automático	si	R554BY006	16,82 €	
R554C	final	simple	3/4"	manual	si	R554CY004	12,27 €	
	final	simple	1"	manual	si	R554CY005	12,62 €	
	final	simple	1 1/4"	manual	si	R554CY006	12,79 €	
R554D	intermedia	doble	1"	automático	si	R554DY005	35,48 €	1
	intermedia	doble	1 1/4"	automático	si	R554DY006	38,86 €	1
R554I	final	compacto	3/4"	automático	si	R554IY004	14,96 €	
	final	compacto	1"	automático	si	R554IY005	15,64 €	

1. Incluye termómetro, tapón R92 de 1/2" y R592 de 1" o 1 1/4", según modelo.



R554A



R554B



R554C



R554D



R554I

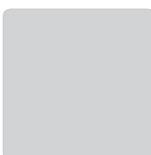

4.6.3. Aislamiento para colectores premontados

Modelo	Aislamiento para	Compatible con	Medida	Código	PVP (€/Ud)	!
R553W-2	colectores con medidor de caudal	R553F o R53M+R53V	1"	R553WY001	53,72 €	1
	colectores con medidor de caudal	R553F o R53M+R53V	1 1/4"	R553WY005	53,72 €	1
	colectores sin medidor de caudal	R553D o R53S+R53V	1"	R553WY003	53,72 €	1
	colectores sin medidor de caudal	R553D o R53S+R53V	1 1/4"	R553WY007	53,72 €	1
R553W	válvula y grupo intermedio para colector con caudalímetro	R554D + R259D	1"	R553WY002	44,47 €	2
	válvula y grupo intermedio para colector con caudalímetro	R554D + R259D	1 1/4"	R553WY006	47,77 €	2
	válvula y grupo intermedio para colector sin caudalímetro	R554D + R259D	1"	R553WY004	44,47 €	2
	válvula y grupo intermedio para colector sin caudalímetro	R554D + R259D	1 1/4"	R553WY008	47,77 €	2
	conjunto compacto doble para colector con caudalímetro	R269T	1"	R553WY012	47,18 €	2
	conjunto compacto doble para colector con caudalímetro	R269T	1 1/4"	R553WY016	47,18 €	2
	conjunto compacto doble para colector sin caudalímetro	R269T	1"	R553WY014	47,18 €	2
	conjunto compacto doble para colector sin caudalímetro	R269T	1 1/4"	R553WY018	47,18 €	2

1. El aislamiento para colector está compuesto por el aislamiento de la impulsión y el de retorno, ambos de 12 salidas.

2. El aislamiento del conjunto R259D + R554D incluye también la tapa para extremo de colector.



R553W-2



R553W

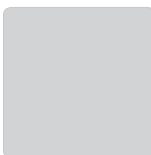

4.6. Accesorios para colector

4.6.4. Aislamiento para colector R551

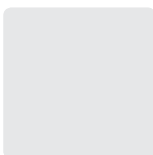
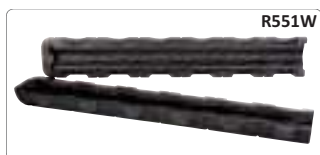

Modelo	Medida	Ejes	Máx. Circuitos	Código	PVP (€/Ud)	!
R551W	3/4"	50	12	R551WY005	30,49 €	
	1"	50	6	R551WY009	16,75 €	
	1 1/4"	70	12	R551WY006	33,60 €	
	1 1/2"	100	6	R551WY007	17,24 €	
	2"	100	6	R551WY008	18,45 €	

4.6.5. Terminales de colector



Modelo	∅ Colector	A	B	C	Código	PVP (€/Ud)	!
R590D	1"	1/2"	1/2"	3/8"	R590DY005	4,31 €	
	1 1/4"	1/2"	1/2"	3/8"	R590DY006	5,02 €	
R591D	3/4"	1/2"	-	3/8"	R591DY004	2,99 €	
	1"	1/2"	-	3/8"	R591DY005	3,34 €	
	1 1/4"	1/2"	-	3/8"	R591DY006	4,07 €	

4.6.6. Tapas

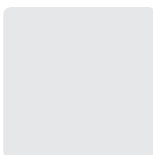
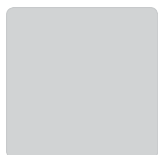

Modelo	Conexión	Autojunta	Acabado	Código	PVP (€/Ud)	!
R594	hembra	1/2"	si	-	R594Y001	1,00 €
	hembra	base 16	si	-	R594Y002	1,00 €
	hembra	base 18	si	-	R594Y003	1,11 €
	hembra	1"	no	-	R594Y004	2,14 €

4.7. Cajas y soportes para colectores

4.7.1. Cajas metálicas para colectores en plancha de acero pintada al horno



Modelo	Montaje	Largo (mm)	Alto (mm)	Fondo (mm)	Puertas	Colector	Salidas	Código	PVP (€/Ud)	!
R500	empotrada	400	460	110	1	R553D-R553F-R551-modDN32	2 - 3	R500Y101	80,30 €	1
	empotrada	600	460	110	1	R553D-R553F-R551-modDN32	4 - 7	R500Y102	91,49 €	1
	empotrada	800	460	110	1	R553D-R553F-R551-modDN32	8 - 10	R500Y103	110,78 €	1
	empotrada	1000	460	110	1	R553D-R553F-R551-modDN32	11 - 12	R500Y104	122,44 €	1
R500-2	empotrada	400	650÷740	85÷130	1	R553D-R553F-R553FP-modDN32	2 - 3	R500Y221	111,62 €	1-2-3
	empotrada	600	650÷740	85÷130	1	R553D-R553F-R553FP-modDN32	4 - 7	R500Y222	125,91 €	1-2-3
	empotrada	800	650÷740	85÷130	1	R553D-R553F-R553FP-modDN32	8 - 10	R500Y223	149,08 €	1-2-3
	empotrada	1000	650÷740	85÷130	1	R553D-R553F-R553FP-modDN32	11 - 12	R500Y224	170,92 €	1-2-3
R501	superficie	400	700	110	1	R553D-R553F-R551-modDN32	-	R500Y225	196,02 €	1-2-3
	superficie	600	700	110	1	R553D-R553F-R551-modDN32	2 - 3	R501Y001	104,29 €	1
	superficie	800	700	110	1	R553D-R553F-R551-modDN32	4 - 7	R501Y002	123,23 €	1
	superficie	1000	700	110	2	R553D-R553F-R551-modDN32	8 - 10	R501Y003	151,72 €	1
R502	superficie	400	700	110	2	R553D-R553F-R551-modDN32	11 - 12	R501Y004	177,73 €	1
	empotrada	420	630-740	110-130	1	R553D-R553F-R551-modDN32	2 - 3	R502Y001	153,82 €	1
	empotrada	620	630-740	110-130	1	R553D-R553F-R551-modDN32	4 - 7	R502Y002	177,43 €	1
	empotrada	820	630-740	110-130	2	R553D-R553F-R551-modDN32	8 - 10	R502Y003	207,98 €	1
R557I-1	empotrada	1020	630-740	110-130	2	R553D-R553F-R551-modDN32	11 - 12	R502Y004	230,57 €	1
	empotrada	850	605	150	1	R557-R557F	2 - 7	R557Y051	378,73 €	
	empotrada	1000	605	150	1	R557-R557F	8 - 12	R557Y052	425,79 €	
	empotrada	850	605	110	1	R557R y R559N		R557RY075	248,10 €	
R557I-2	empotrada	1000	605	110	1	R557R y R559N		R557RY076	278,31 €	
	empotrada	1200	605	110	1	R557R y R559N		R557RY077	316,68 €	

1. El nº de salidas corresponde a la instalación de colectores modulares DN32 o premontados R553D/F junto a válvula de esfera R259D y grupo R554D.
ATENCIÓN! Sustituyendo las R259D y R554D por un conjunto R269T puedes colocar un circuito más de lo indicado en la tabla (criterio no válido para R553FP).
2. Para escoger medida de caja R500-2 utilizando el colector R553FP consultar la documentación técnica del colector.
3. Para instalar el colector R553D/F en la caja R500-2 debe sustituirse el soporte de fábrica por el R558Z.

4.7.2. Soporte para R500 en plancha de acero pintada al horno



Modelo	Largo (mm)	Código	PVP (€/Ud)	!
R510	400	R510Y001	41,01 €	
	600	R510Y002	53,92 €	
	800	R510Y003	62,40 €	
	1000	R510Y004	71,27 €	

Altura de 200mm.

4.7. Cajas y soportes para colectores

4.7.3. Marco y puerta para cajas metálicas en plancha de acero pintada al horno



Modelo	Largo (mm)	Alto (mm)	Puertas	Código	PVP (€/Ud)	!
R509	400	460	1	R509Y101	71,68 €	1
	600	460	1	R509Y102	77,83 €	1
	800	460	1	R509Y103	108,55 €	1
	1000	460	1	R509Y104	112,65 €	1
R557I	850	605	1	R557Y061	156,65 €	
	1000	605	1	R557Y062	177,02 €	
	1200	605	1	R557Y063	203,21 €	

1. Disponible hasta fin de existencias

4.7.4. Cajas de plástico para colectores de 3/4" y 1"



Modelo	Instalación	Largo (mm)	Alto (mm)	Fondo (mm)	Colector	Código	PVP (€/Ud)	!
R584E	empotrable	335	280	85	R580-R585	R584EY001	20,93 €	1
R584	empotrable	332	272	86	R580-R585-R580C-R585C-R551-modDN25-R587B	R584Y101	30,85 €	1
	empotrable	412	272	86	R580-R585-R580C-R585C-R551-modDN25-R587B	R584Y102	34,28 €	1
	empotrable	512	272	86	R580-R585-R580C-R585C-R551-modDN25-R587B	R584Y103	46,72 €	1
	empotrable	612	272	86	R580-R585-R580C-R585C-R551-modDN25-R587B	R584Y104	55,59 €	1
R599	empotrable	417	304	90	R580C-R585C	R599Y001	33,25 €	2
R595	empotrable	370	300	90	R580-R585-R551-modDN25-R587B	R595AY001	26,13 €	2
	empotrable	520	300	90	R580-R585-R551-modDN25-R587B	R595BY001	33,87 €	2
	empotrable	670	300	90	R580-R585-R551-modDN25-R587B	R595CY001	42,57 €	2

1. Incluye tapa y material para fijación de colector.

2. Incluye tapa.

4.7.5. Marco y tapa para caja de plástico R595



Modelo	Descripción	Código	PVP (€/Ud)	!
R595T	Marco metálico para tapas de plástico	R595TY001	34,49 €	
R595P	Tapa de plástico para R595. 370x300	R595PY001	11,24 €	
	Tapa de plástico para R595. 520x300	R595PY002	16,17 €	
	Tapa de plástico para R595. 670x300	R595PY003	19,66 €	

4.7. Cajas y soportes para colectores



4.7.6. Soportes para colectores en cajas metálicas

Modelo	Descripción	Código	PVP (€/Ud)	!
R588D	Soporte metálico para colectores modulares DN32, en cajas R500, R501, R502	R588DY001	8,70 €	
R588F	Soporte metálico regulable para colectores modulares DN32 en caja R599I.	R588FY001	9,46 €	1
R588	Soporte metálico para colectores simples R551, R553S/V/M y premontados R553D/F en cajas R500, R501 y R502	R588Y001	5,46 €	
R588E	Soporte metálico reforzado para colectores simples R551, R553S/V/M y premontados R553D/F en cajas R500, R501 y R502	R588EY001	8,63 €	
R588L	Soporte metálico regulable para colectores simple R551, R553S/V/M y premontados R553D/F	R588LY001	5,76 €	1
R588S	Brida para soporte metálico regulable para colectores simple R551, R553S, R553V y R553M	R588SY001	1,79 €	
R588R	Soporte metálico para colector R557R y R559N en caja R557I-2. H35mm para salidas a T2 (baja temperatura)	R588RY010	21,42 €	
R588R	Soporte metálico para colector R557R y R559N en caja R557I-2. H77mm para salidas a T1 (alta temperatura)	R588RY011	21,42 €	
R588H	Sujección para soportes R588F y R588L en cajas R500, R501, R502	R588HY001	6,97 €	
R588Z	Soporte metálico para colectores premontados R553D/F en cajas R500-2	R588ZY001	9,76 €	

1. Combina con R588H para cajas R500, R501, R502



4.7.7. Soporte para colectores en cajas de plástico

Modelo	Descripción	Código	PVP (€/Ud)	!
R598K	Soportes para colectores componibles R580C y R585C de 3/4" en cajas R599	R598KY001	1,80 €	
R598K	Soportes para colectores componibles R580C y R585C de 1" en cajas R599	R598KY002	1,80 €	
R588M	Brida para colectores modulares DN25 en caja R584E	R588MY001	2,24 €	
R598B	Soporte para colector coplanar R587B de 3/4"-1" en caja R595	R598Y002	3,06 €	
R598C	Soporte para colector R580, R585 de 3/4" y R551 de 3/4"x3/8" en caja R595	R598Y003	5,04 €	
R598D	Soporte para colector R580, R585 de 1", R551 de 1"x3/8" y modulares DN25 en caja R595	R598Y004	5,22 €	



4.7.8. Soporte para pared

Modelo	Colector	Medida	Código	PVP (€/Ud)	!
R583	R580 y R585	3/4"	R583Y004	3,07 €	
R583	R580 y R585	1"	R583Y005	3,59 €	1
R588P	R551	1" 1/2 y 2"	R588PY004	25,31 €	

1. Válido para colectores modulares DN25

4.8. Instalación y mantenimiento de colectores

4.8.1. Cuerpo detentor/válvula para colector



Modelo	Tipo	Colector	Medida	Código	PVP (€/Ud)	!
P10S	detentor	R553S	1"	P10SY001	5,51 €	
	detentor	R553S	1 1/4"	P10SY002	5,69 €	
P10V	válvula	R553V	1"x18	P10VY001	11,59 €	1
	válvula	R553V	1 1/4"x18	P10VY002	11,59 €	1
	válvula	R553V	1"x18	P10VY011	12,60 €	2
	válvula	R553V	1 1/4"x18	P10VY012	12,60 €	2

1. Colector versión antigua
2. Colector versión actual



4.8.2. Accesorio para colector R557

Modelo	Medida	Dscripción	Código	PVP (€/Ud)	!
R557A	1" x 1/2" x 1 1/4"	T para colector R557 con tapón de 1/2" y sin enlace	R557AY006	10,64 €	
R557B	1" x 1/2" x 1"	T con tuerca para colector R557 con tapón de 1/2" y enlace.	R557BY005	15,86 €	
R557C	1" x 1" x 1 1/4"	T para colector R557 sin enlace.	R557CY005	8,02 €	
R557D	1" x 1" x 1"	T para colector R557 con tuerca y enlace.	R557DY005	11,78 €	
R557P	1" x 1"	Distanciador con autojunta.	R557PY005	6,32 €	

4.8. Instalación y mantenimiento de colectores

4.8.3. Bomba circuladora

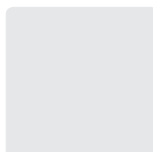

Modelo	Modelo	Conexión	Largo (mm)	Colector	Código	PVP (€/Ud)	!
076	E25/1-5	1 1/2"	180	R557R y R557R-1 (antiguo)	076S00048	199,44 €	
	RS25/6	1 1/2"	180	R559 (4c a 8c)	076S00018	147,04 €	
	RS25/7	1 1/2"	180	R559 (9c a 12c)	076S00028	176,80 €	
P76W	25/6	1 1/2"	130	R557R-2 y R557R-1 (actual)	P76WIY013	306,23 €	1

1. Bomba auto-modulante

4.8.4. Herramientas para colectores

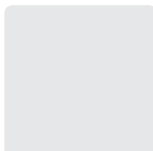

Modelo	Medida	Descripción	Código	PVP (€/Ud)	!
R131	27/27	Llave hexagonal para adaptadores base 16.	R131Y002	19,19 €	
	27/29	Llave hexagonal para adaptadores base 16 y base 18.	R131Y003	24,37 €	
	29/30	Llave hexagonal para adaptadores base 18 y enlaces de 1/2".	R131Y004	30,14 €	
R558	-	Llave de regulación detentores para colectores R53S, R53M, R553S, R553M, R553D, R553F, R557, R557R y R559.	R558Y001	3,47 €	
	-	Llave de regulación detentores para colectores R53S, R53M, R553S, R553M, R553D, R553F, R557, R557R y R559.	R558NY001	16,75 €	
R73K	4	Llave de regulación detentores para colector R585.	R73KY001	0,95 €	
R136	-	Llave para caja metálica R500, R501, R502, R557I y R559I.	R136Y001	1,46 €	

4.9. Tablas de selección

¿Qué soporte/caja necesito?

COLECTOR/CAJA	R500, R501 y R502	R500-2	R557I-1	R557I-2	R584E	R599	R595	Sin Caja
Modular DN32	R588D							
Modular DN25					R588M		R598D	R583 (1")
R580C y R585C (3/4"x16)						R598K (3/4")		
R580C y R585C (1"x16)						R598K (1")		
R580 y R585 (3/4"x16)					(3)		R598C	R583 (3/4")
R580 y R585 (1"x16)					(3)		R598D	R583 (1")
R551 (3/4"x3/8")							R598C	
R551 (1"x3/8")							R598D	
R551 (1 1/2" y 2")								R588P
R551, R553S, R553V, R553M	R588-R588E							
Coplanar R587B							R598B	
R553D/F	R588 (1)	R588Z						
R553FP		R588Z						
R557/F		R588L (1)	R588L (1)					
R557R						R588R (2)		
R559N						R588R (2)		

La selección del soporte debe realizarse según modelo de colector (filas) y modelo de caja (columnas).

(1) El soporte ya está incluido en la referencia del colector.

(2) El soporte y la caja ya están incluidas en la referencia del colector.

(3) El soporte ya está incluido en la referencia de la caja

4.9. Tablas de selección

¿Qué espacio necesito? ... La tabla del Ancho

Nº de circuitos	Colector Ejes 35 mm	Colector Ejes 50 mm	Colector Ejes 70 mm	Colector Ejes 100 mm	Premontad o R553D/F	R557/F	V. esfera R259D H-M	Válvula de zona H-H	Grupo R554D H-M	Grupo R269T H-M	Grupo terminal M	!
2	80	99	124	174	123	377	105	100	95	135	50	
3	115	149	194	274	173	427	105	100	95	135	50	
4	150	199	264	374	223	477	105	100	95	135	50	
5	185	249	334	474	273	527	105	100	95	135	50	
6	220	299	404	574	323	577	105	100	95	135	50	
7	255	349	-	669	373	627	105	100	95	135	50	
8	290	399	-	769	423	677	105	100	95	135	50	
9	325	449	-	869	473	727	105	100	95	135	50	
10	360	499	-	969	523	777	105	100	95	135	50	
11	395	549	-	1069	573	827	105	100	95	135	50	
12	430	599	-	1169	623	877	105	100	95	135	50	

Ancho necesario para instalación en mm

Las dimensiones de la tabla corresponden a componentes de 1'

Los colectores premontados requieren una caja de al menos 110 mm de profundidad

Los colectores con control de temperatura requieren una caja de al menos 150 mm de profundidad

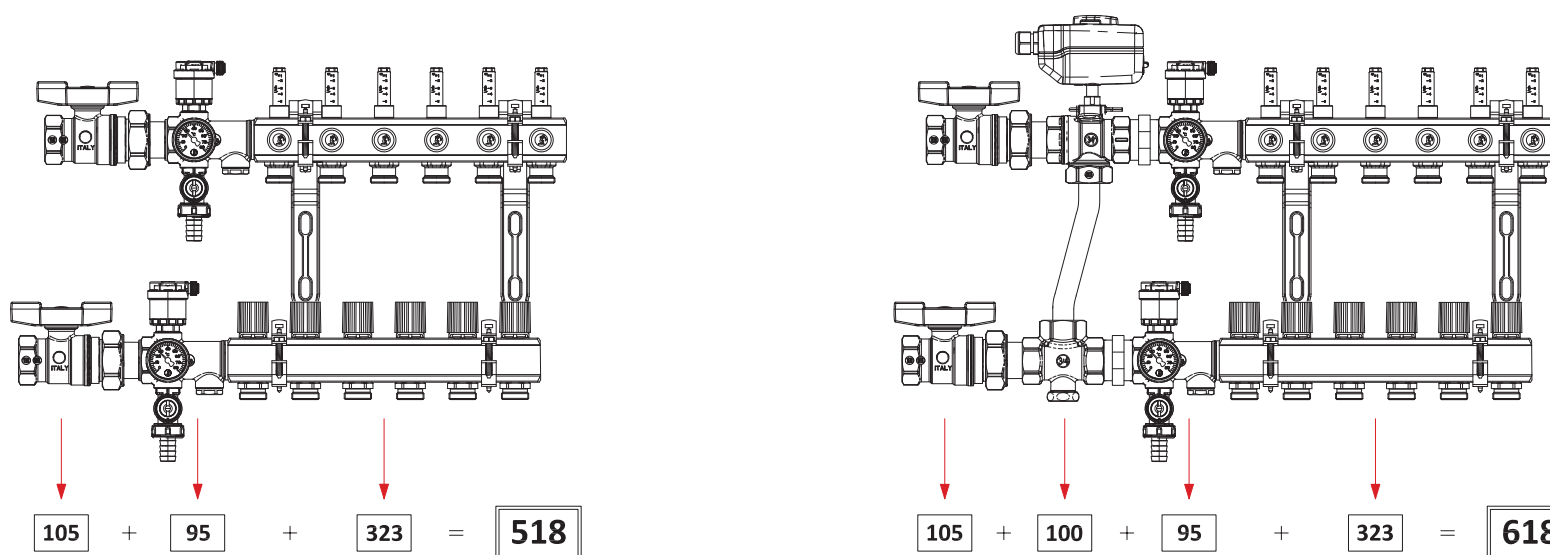

NUEVO Colector Premontado
de Plástico R553FP



05

Adaptadores, racores, y accesorios de latón roscado

Adaptadores y racores para tubería multicapa y de plástico

Adaptadores y racores para tubería de cobre

Racores para adaptadores

Accesorios de latón

Racores para soldar

Racores para instalación SOLAR-TÉRMICA

Sistema de unión rápida RC

Racores a compresión mecánica - RM

Recambios para adaptadores y racores



5. Adaptadores, racores y accesorios de latón roscado

5.1. Adaptadores y racores para tubería multicapa y de plástico

- 5.1.1. Adaptador para tubo multicapa y tubo de plástico
- 5.1.2. Adaptador para tubo de plástico
- 5.1.3. Racor recto rosca gas con adaptador para tubo de plástico
- 5.1.4. Racor recto rosca gas con adaptador para tubo de plástico

5.2. Adaptadores y racores para tubería de cobre

- 5.2.1. Adaptador compacto para tubo de cobre
- 5.2.2. Adaptador para tubo de cobre
- 5.2.3. Racor recto rosca gas con adaptador para tubo de cobre
- 5.2.4. Manguito recto con adaptador para tubo de cobre
- 5.2.5. Codo 90° con adaptador para tubo de cobre
- 5.2.6. Racor curvo con adaptador para tubo de cobre
- 5.2.7. Te con adaptador para tubo de cobre
- 5.2.8. Te con adaptador para tubo de cobre

5.3. Racores para adaptadores

- 5.3.1. Accesorios para cambiar la medida del adaptador
- 5.3.2. Racor recto para adaptador
- 5.3.3. Racor curvo para adaptador
- 5.3.4. Te para adaptador

5.4. Accesorios de latón

- 5.4.1. Racor 3 piezas recto rosca GAS
- 5.4.2. Racor 3 piezas curvo para tubo de hierro
- 5.4.3. Manguito recto macho
- 5.4.4. Reducciones macho - hembra
- 5.4.4. Reducciones macho - hembra
- 5.4.6. Tapones
- 5.4.7. Tapas

5.5. Racores para soldar

- 5.5.1. Racor 3 piezas para soldar
- 5.5.2. Codo 90°
- 5.5.3. Te soldar - hembra - soldar
- 5.5.4. Racor fijo para soldar

5.6. Racores para instalación SOLAR-TÉRMICA

- 5.6.1. Racores rectos con adaptador para tubo de cobre
- 5.6.2. Racores curvos con adaptador para tubo de cobre
- 5.6.3. Te con adaptador para tubo de cobre

5.7. Sistema de unión rápida RC

- 5.7.1. Casquillo RC de refuerzo para tubo plástico
- 5.7.2. Manguito RC
- 5.7.3. Racor RC
- 5.7.4. Te RC
- 5.7.5. Racor en Te RC
- 5.7.6. Varios

5.8. Racores a compresión mecánica - RM

- 5.8.1. Manguitos RM
- 5.8.2. Racor RM recto
- 5.8.3. Racor RM curvo
- 5.8.4. Te RM
- 5.8.5. Racor en Te RM
- 5.8.6. Varios
- 5.8.7. Accesorios RM

5.9. Recambios para adaptadores y racores

- 5.9.1. Tuerca cromada para adaptador de tubo de cobre R178
- 5.9.2. Monocono para adaptador de tubo de cobre R178
- 5.9.3. Junta tórica para adaptador de tubo de cobre R178

ADAPTADORES...

Los adaptadores GIACOMINI permiten unir casi cualquier tubo a cualquier rosca.

BASE 16, 18, 22, 28...?

La base es la conexión roscada donde conectamos el adaptador, y el número indica el diámetro interior de la conexión en mm. Para ayudarte a no confundir los materiales, identificamos la **base 16 en color azul** y la **base 18 en color rojo**, y lo hacemos tanto en la tarifa como en el embalaje del producto.



COMO UNIR TUBOS DE DISTINTO MATERIAL

Puedes unir tuberías de distintos materiales mediante los racores para el adaptador del subcapítulo 5.3

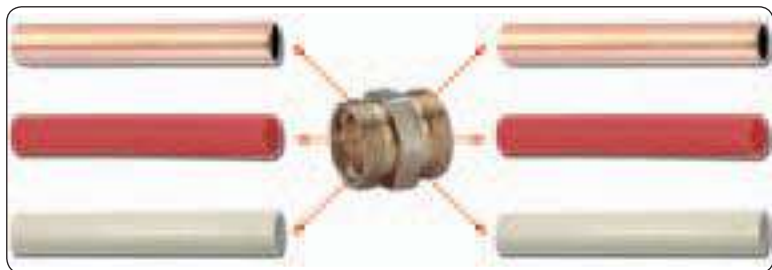

NO POR MUCHO APRETAR

La estanqueidad de los adaptadores se obtiene gracias al comportamiento de las juntas tóricas interior (respecto al tubo) y exterior (respecto a la base). Por ello el apriete solo es necesario para evitar que el tubo se mueva. Si un adaptador pierde, es por que tendrá daños en la junta o en la superficie del tubo. **No lo aprietes mas, desmontalo y reemplaza las piezas dañadas.**

SELECCIONA TU ADAPTADOR DE LA TABLA

	VÁLVULAS Y COLECTORES BASE-ADAPTADOR	VÁLVULAS Y COLECTORES ROSCA GAS
Tubos multicapa	Tabla 5.1.1	Tablas 5.1.3 y 5.1.4
Tubos de plástico	Tablas 5.1.1 y 5.1.2	Tablas 5.1.3 y 5.1.4
Tubos de cobre	Tablas 5.2.1 y 5.2.2	Tabla 5.2.3

5.1.Adaptadores y racores para tubería de multicapa y de plástico

5.1.1. Adaptador para tubo MULTICAPA y tubo de PLÁSTICO



R179AM



R179E

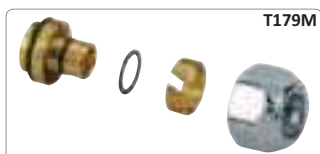

T179M

Modelo	Medida	∅ exterior del tubo (mm)	espesor tubo (mm)	∅ interior del tubo (mm)	Acabado	Código	PVP (€/Ud)	!
R179AM	base 16	16	2,2	11,6	cromado	R179MX013	2,76 €	
	base 16	16	2	12	cromado	R179MX014	2,31 €	
	base 16	18	2	14	cromado	R179MX015	2,76 €	
	base 16	16,2	2,6	11	cromado	R179MX016	2,76 €	
	base 16	17,5	2,3	12,9	cromado	R179MX017	2,76 €	
	base 16	17	2	13	cromado	R179MX019	2,31 €	
	base 16	20	2	16	cromado	R179MX020	2,76 €	
	base 16	20	2,5	15	cromado	R179MX021	2,76 €	
	base 16	20	2,25	15,5	cromado	R179MX036	2,76 €	
	base 18	14	2	10	cromado	R179MX022	2,61 €	
base 18	16	2,2	11,6	cromado	R179MX023	2,91 €		
base 18	16	2	12	cromado	R179MX024	2,43 €		
base 18	18	2	14	cromado	R179MX025	2,91 €		
base 18	20	2	16	cromado	R179MX026	2,91 €		
base 18	20	2,5	15	cromado	R179MX027	2,79 €		
base 18	16,2	2,6	11	cromado	R179MX028	2,79 €		
base 18	17,5	2,3	12,9	cromado	R179MX030	2,87 €		
base 18	21,5	2,7	16,1	cromado	R179MX031	2,91 €		
base 18	17	2	13	cromado	R179MX034	2,79 €		
base 18	20	2,25	15,5	cromado	R179MX035	2,79 €		
base 22	26	3	20	cromado	R179MX040	4,57 €		
base 28	32	3	26	cromado	R179MX045	6,95 €		
R179E	1/2" Eurocono	16	2	12	latón	R179EY055	1,86 €	
	1/2" Eurocono	16	2,2	11,6	latón	R179EY056	3,06 €	
	1/2" Eurocono	16,2	2,6	11	latón	R179EY058	3,06 €	
	3/4" Eurocono	14	2	10	cromado	R179EX023	2,67 €	
	3/4" Eurocono	16	2	12	cromado	R179EX024	2,67 €	
	3/4" Eurocono	17	2	13	cromado	R179EX025	2,67 €	
	3/4" Eurocono	18	2	14	cromado	R179EX026	2,67 €	
	3/4" Eurocono	20	2	16	cromado	R179EX027	2,67 €	
T179M	base 16	14	2	10	cromado pulido	T179MX005	5,29 €	
	base 16	16	2	12	cromado pulido	T179MX009	5,29 €	
	base 16	16	2,2	11,6	cromado pulido	T179MX010	5,29 €	

Válidos para PEX/Al/PEX y PERT/Al/PERT, y también para tubería de plástico de PE, PErt, PEX, Pb y PP
Conformes a EN1254-3 y a EN681-1

5.Adaptadores, racores y accesorios de latón roscado

5.1.Adaptadores y racores para tubería de multicapa y de plástico

5.1.2. Adaptador para tubo de PLÁSTICO



Modelo	Medida	∅ exterior del tubo (mm)	espesor tubo (mm)	∅ interior del tubo (mm)	Acabado	Código	PVP (€/Ud)	!
R179	base 16	12	2	8	cromado	R179X025	2,31 €	
	base 16	12	1,8	8,4	cromado	R179X026	2,31 €	
	base 16	12	1,1	9,8	cromado	R179X027	2,31 €	
	base 16	15	2,5	10	cromado	R179X033	2,76 €	
	base 16	15	2	11	cromado	R179X034	2,31 €	
	base 16	15,6	2,8	10	cromado	R179X035	2,31 €	
	base 16	16	1,8	12,4	cromado	R179X040	2,31 €	
	base 16	16	1,5	13	cromado	R179X041	2,31 €	
	base 16	17,6	3	11,6	cromado	R179X044	2,31 €	
	base 16	18	2,5	13	cromado	R179X046	2,64 €	
	base 16	20	1,9	16,2	cromado	R179X051	2,31 €	
	base 18	12	2	8	cromado	R179X062	2,60 €	
	base 18	12	1,1	9,8	cromado	R179X063	2,60 €	
	base 18	14	1,5	11	cromado	R179X058	2,90 €	
	base 18	14	1	12	cromado	R179X060	2,91 €	
	base 18	15	2,5	10	cromado	R179X070	2,60 €	
	base 18	15	2	11	cromado	R179X094	2,91 €	
	base 18	16	2,7	10,6	cromado	R179X072	2,60 €	
	base 18	16	1,8	12,4	cromado	R179X076	2,60 €	
	base 18	16	1,5	13	cromado	R179X077	2,60 €	
	base 18	17	2,5	12	cromado	R179X079	2,60 €	
	base 18	18	2,5	13	cromado	R179X082	2,49 €	
	base 18	20	3,4	13,2	cromado	R179X086	2,60 €	
	base 18	20	2,8	14,4	cromado	R179X087	2,59 €	
	base 18	20	1,9	16,2	cromado	R179X091	2,59 €	
	base 18	21	2,5	16	cromado	R179X092	2,59 €	
	base 18	22	2	18	cromado	R179X095	2,91 €	
	base 22	20	2	16	cromado	R179X101	4,19 €	
	base 22	20	1,9	16,2	cromado	R179X102	4,19 €	
	base 22	25	3,5	18	cromado	R179X103	4,19 €	
	base 22	25	2,5	20	cromado	R179X104	4,19 €	
	base 22	25	2,3	20,4	cromado	R179X105	4,19 €	

Válidos para tubería de plástico de PE, PErt, PEX, Pb y PP
Conformes a EN1254-3 y a EN681-1

5.Adaptadores, racores y accesorios de latón roscado

5.1.Adaptadores y racores para tubería de multicapa y de plástico

5.1.3. Racor recto rosca GAS con adaptador para tubo de plástico



Modelo	Conexión Rosca GAS	Tubo de plástico	Código	PVP (€/Ud)	!
R186M	macho 3/8"	10x1	R186MY001	2,71 €	1
	macho 3/8"	12x2	R186MY003	3,52 €	
	macho 3/8"	13x2,5	R186MY006	3,52 €	1
	macho 3/8"	15x2,5	R186MY007	3,52 €	
	macho 3/8"	16x3	R186MY010	3,52 €	1
	macho 3/8"	16x2,2	R186MY011	3,52 €	
	macho 3/8"	16x2	R186MY013	3,52 €	
	macho 3/8"	16x1,5	R186MY014	3,52 €	
	macho 1/2"	12x2	R186MY033	3,25 €	
	macho 1/2"	12x1,1	R186MY036	3,25 €	
	macho 1/2"	15x2,5	R186MY041	3,25 €	
	macho 1/2"	16x3	R186MY044	3,25 €	1-2
	macho 1/2"	16x2,2	R186MY046	3,25 €	
	macho 1/2"	16x2	R186MY048	3,21 €	1-2
	macho 1/2"	16x1,8	R186MY050	3,25 €	
	macho 1/2"	16x1,5	R186MY051	3,25 €	
	macho 1/2"	17x2	R186MY053	3,31 €	
	macho 1/2"	18x2,5	R186MY055	3,59 €	
	macho 1/2"	18x2	R186MY057	3,59 €	
	macho 1/2"	20x2,8	R186MY060	3,88 €	
	macho 1/2"	20x2	R186MY062	3,88 €	1-2
	macho 1/2"	20x1,9	R186MY064	3,88 €	
	macho 3/4"	16x2,2	R186MY080	4,13 €	
	macho 3/4"	18x2,5	R186MY086	4,13 €	
	macho 3/4"	18x2	R186MY089	4,13 €	
	macho 3/4"	20x1,9	R186MY098	4,31 €	
	macho 3/4"	20x2	R186MY096	4,31 €	1-2
	macho 3/4"	25x2,5	R186MY103	5,18 €	3
	macho 3/4"	25x2,3	R186MY104	5,18 €	3

1. Disponible hasta fin de existencias

2. Válido para tubo multicapa

3. El racor y el adaptador (sin tuerca y bicono) forman una pieza única, no desmontable.

5.1.Adaptadores y racores para tubería de multicapa y de plástico

5.1.4. Racor recto rosca GAS con adaptador para tubo de plástico



Modelo	Conexión Rosca GAS	Tubo de plástico	Código	PVP (€/Ud)	!
R186F	hembra 3/8"	12x2	R186FY003	3,22 €	
	hembra 3/8"	12x1,1	R186FY004	3,22 €	
	hembra 3/8"	16x2,2	R186FY012	3,22 €	
	hembra 1/2"	12x2	R186FY033	3,35 €	
	hembra 1/2"	12x1,1	R186FY035	3,35 €	
	hembra 1/2"	15x2,5	R186FY041	3,28 €	
	hembra 1/2"	16x2,2	R186FY046	3,35 €	
	hembra 1/2"	16x2	R186FY048	3,35 €	1-2
	hembra 1/2"	16x1,8	R186FY050	3,35 €	
	hembra 1/2"	16x1,5	R186FY051	3,22 €	
	hembra 1/2"	17x2	R186FY053	3,35 €	
	hembra 1/2"	18x2,5	R186FY055	3,35 €	
	hembra 1/2"	18x2	R186FY057	3,37 €	
	hembra 1/2"	20x2	R186FY062	3,65 €	1-2
	hembra 1/2"	20x1,9	R186FY064	3,65 €	
	hembra 3/4"	16x2,2	R186FY081	3,99 €	
	hembra 3/4"	18x2,5	R186FY086	4,13 €	
	hembra 3/4"	18x2	R186FY089	3,99 €	
	hembra 3/4"	20x2,8	R186FY094	5,18 €	
	hembra 3/4"	20x2	R186FY096	5,18 €	1-2
	hembra 3/4"	20x1,9	R186FY098	5,18 €	
	hembra 3/4"	25x2,5	R186FY103	5,20 €	
	hembra 3/4"	25x2,3	R186FY104	5,33 €	

1. Disponible hasta fin de existencias

2. Válido para tubo multicapa

5. Adaptadores, racores y accesorios de latón roscado

5.2. Adaptadores y racores para tubería de cobre

5.2.1. Adaptador compacto para tubo de COBRE

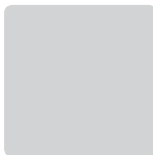
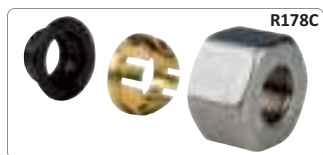

Modelo	Medida	∅ exterior del tubo (mm)	Acabado	Uso	Código	PVP (€/Ud)	!
R178C	base 16	10	cromado	agua	R178CX012	1,80 €	
	base 16	12	cromado	agua	R178CX013	1,80 €	
	base 16	14	cromado	agua	R178CX015	1,80 €	
	base 16	16	cromado	agua	R178CX018	1,80 €	

Conformes a EN1254-2 y a EN681-1

5.2.Adaptadores y racores para tubería de cobre

5.2.2. Adaptador para tubo de COBRE



R178



R178E



T178C

Modelo	Medida	∅ exterior del tubo (mm)	Acabado	Uso	Código	PVP (€/Ud)	!
R178	base 16	10	cromado	agua	R178X012	1,92 €	1
	base 16	12	cromado	agua	R178X013	1,92 €	1
	base 16	14	cromado	agua	R178X015	1,92 €	1
	base 16	15	cromado	agua	R178X016	1,92 €	1
	base 16	16	cromado	agua	R178X018	1,92 €	1
	base 18	10	cromado	agua	R178X031	1,92 €	1
	base 18	12	cromado	agua	R178X032	1,92 €	1
	base 18	14	cromado	agua	R178X033	1,92 €	1
	base 18	15	cromado	agua	R178X034	1,92 €	1
	base 18	16	cromado	agua	R178X035	1,92 €	1
R178E	base 18	18	cromado	agua	R178X036	1,92 €	1
	base 22	18	cromado	agua	R178X042	3,47 €	1
	base 22	22	cromado	agua	R178X043	3,47 €	1
	base 16	10	cromado	gas / hidrocarburos	R178X112	2,11 €	2
	base 16	12	cromado	gas / hidrocarburos	R178X113	2,11 €	2
	base 16	14	cromado	gas / hidrocarburos	R178X115	2,11 €	2
	base 16	15	cromado	gas / hidrocarburos	R178X116	2,11 €	2
	base 16	16	cromado	gas / hidrocarburos	R178X118	2,02 €	2
	base 18	15	cromado	gas / hidrocarburos	R178X134	2,11 €	2
	base 18	16	cromado	gas / hidrocarburos	R178X135	2,11 €	2
R178E	base 18	18	cromado	gas / hidrocarburos	R178X136	2,11 €	2
	3/4" Eurocono	12	cromado	agua	R178EX112	1,85 €	1
	3/4" Eurocono	14	cromado	agua	R178EX113	1,85 €	1
	3/4" Eurocono	15	cromado	agua	R178EX104	1,85 €	1
	3/4" Eurocono	16	cromado	agua	R178EX115	1,85 €	1
T178C	3/4" Eurocono	18	cromado	agua	R178EX116	2,00 €	1
	base 16	10	cromado pulido	agua	T178CX012	3,17 €	1
	base 16	12	cromado pulido	agua	T178CX013	3,17 €	1
	base 16	14	cromado pulido	agua	T178CX015	3,17 €	1
	base 16	15	cromado pulido	agua	T178CX016	3,17 €	1
	base 16	16	cromado pulido	agua	T178CX018	3,17 €	1

ATENCIÓN: Se recomienda no apretar más de 1/8 de vuelta con la llave, una vez apretada la tuerca a tope con la mano.

Un apriete excesivo de la tuerca puede dañar los componentes de la unión

Conformes a EN1254-2

1. Conforme a EN681-1

2. Conforme a EN682-EN549

5.2.Adaptadores y racores para tubería de cobre

5.2.3. Racor recto rosca GAS con adaptador para tubo de cobre



R180M



R180F

Modelo	Conexión Rosca GAS		∅ exterior del tubo (mm)	Código	PVP (€/Ud)	!
R180M	macho	3/8"	6	R180MY101	3,20 €	
	macho	3/8"	8	R180MY102	1,82 €	
	macho	3/8"	10	R180MY103	1,83 €	
	macho	3/8"	12	R180MY104	2,04 €	
	macho	3/8"	14	R180MY105	2,17 €	
	macho	3/8"	15	R180MY106	2,38 €	
	macho	3/8"	16	R180MY107	2,50 €	
	macho	1/2"	8	R180MY110	3,38 €	
	macho	1/2"	10	R180MY111	2,21 €	
	macho	1/2"	12	R180MY112	2,29 €	
	macho	1/2"	14	R180MY113	2,29 €	
	macho	1/2"	15	R180MY114	2,29 €	
	macho	1/2"	16	R180MY115	2,29 €	
	macho	1/2"	18	R180MY116	2,53 €	
	macho	3/4"	16	R180MY120	3,30 €	
	macho	3/4"	18	R180MY121	4,19 €	
macho	3/4"	20	R180MY122	4,16 €		
macho	3/4"	22	R180MY123	4,19 €		
macho	1"	28	R180MY128	6,12 €		
R180F	hembra	3/8"	8	R180FY102	2,14 €	
	hembra	3/8"	10	R180FY103	1,67 €	
	hembra	3/8"	12	R180FY104	1,96 €	
	hembra	3/8"	14	R180FY105	2,12 €	
	hembra	1/2"	10	R180FY111	2,11 €	
	hembra	1/2"	12	R180FY112	2,19 €	
	hembra	1/2"	14	R180FY113	2,26 €	
	hembra	1/2"	15	R180FY114	2,33 €	
	hembra	1/2"	16	R180FY115	2,39 €	
	hembra	1/2"	18	R180FY116	2,42 €	
	hembra	3/4"	16	R180FY120	3,52 €	
	hembra	3/4"	18	R180FY121	3,52 €	
	hembra	3/4"	22	R180FY123	3,54 €	
hembra	1"	28	R180FY128	5,96 €		
	hembra	1 1/4"	35	R180FY135	9,21 €	

ATENCIÓN: Se recomienda no apretar más de 1/8 de vuelta con la llave, una vez apretada la tuerca a tope con la mano.

Un apriete excesivo de la tuerca puede dañar los componentes de la unión

Junta amarilla para instalaciones de GAS e HIDROCARBUROS conforme a la norma EN682 y EN549

Junta negra para instalaciones de agua (para uso sanitario y calefacción) conforme a norma EN681-1

5.2.Adaptadores y racores para tubería de cobre

5.2.4. Manguito recto con adaptador para tubo de cobre



Modelo	∅ exterior del tubo (mm)	Código	PVP (€/Ud)	!
R560	8	R560Y002	3,37 €	
	10	R560Y003	3,19 €	
	12	R560Y004	3,37 €	
	14	R560Y005	3,37 €	
	15	R560Y006	3,47 €	
	16	R560Y007	3,65 €	
	18	R560Y008	3,98 €	
	22	R560Y009	5,84 €	
	28	R560Y010	8,29 €	
	35	R560Y011	11,94 €	

ATENCIÓN: Se recomienda no apretar más de 1/8 de vuelta con la llave, una vez apretada la tuerca a tope con la mano. Un apriete excesivo de la tuerca puede dañar los componentes de la unión

5.2.5. Codo 90° con adaptador para tubo de cobre



Modelo	∅ exterior del tubo (mm)	Código	PVP (€/Ud)	!
R561	8	R561Y002	2,52 €	
	10	R561Y003	2,58 €	
	12	R561Y004	3,28 €	
	14	R561Y005	3,73 €	
	15	R561Y006	3,70 €	
	16	R561Y007	3,79 €	
	18	R561Y008	4,22 €	
	22	R561Y009	6,06 €	
	28	R561Y010	8,54 €	
	35	R561Y011	12,24 €	

ATENCIÓN: Se recomienda no apretar más de 1/8 de vuelta con la llave, una vez apretada la tuerca a tope con la mano. Un apriete excesivo de la tuerca puede dañar los componentes de la unión

5.2.Adaptadores y racores para tubería de cobre

5.2.6. Racor curvo con adaptador para tubo de cobre



Modelo	Conexión Rosca GAS	Ø exterior del tubo (mm)		Código	PVP (€/Ud)	!
R562	macho	3/8"	8	R562Y102	1,92 €	
	macho	3/8"	10	R562Y103	1,90 €	
	macho	3/8"	12	R562Y104	2,25 €	
	macho	3/8"	14	R562Y105	2,45 €	
	macho	1/2"	10	R562Y111	2,44 €	
	macho	1/2"	12	R562Y112	2,45 €	
	macho	1/2"	14	R562Y113	2,72 €	
	macho	1/2"	15	R562Y114	2,83 €	
	macho	1/2"	16	R562Y115	2,83 €	
	macho	1/2"	18	R562Y116	3,24 €	
	macho	3/4"	18	R562Y121	3,50 €	
	macho	3/4"	22	R562Y123	4,75 €	
	macho	1"	28	R562Y128	7,20 €	
	macho	1" 1/4	35	R562Y135	10,40 €	
R563	hembra	3/8"	8	R563Y102	2,20 €	
	hembra	3/8"	10	R563Y103	2,26 €	
	hembra	3/8"	12	R563Y104	2,45 €	
	hembra	3/8"	14	R563Y105	2,59 €	
	hembra	1/2"	10	R563Y111	2,62 €	
	hembra	1/2"	12	R563Y112	2,79 €	
	hembra	1/2"	14	R563Y113	2,87 €	
	hembra	1/2"	15	R563Y114	3,00 €	
	hembra	1/2"	16	R563Y115	3,11 €	
	hembra	1/2"	18	R563Y116	3,28 €	
	hembra	3/4"	18	R563Y121	3,75 €	
	hembra	3/4"	22	R563Y123	4,95 €	
	hembra	1"	28	R563Y128	7,42 €	
	hembra	1" 1/4	35	R563Y135	11,47 €	
R572	hembra	1/2"	12	R572Y112	4,55 €	1
	hembra	1/2"	14	R572Y113	4,55 €	1
	hembra	1/2"	15	R572Y114	4,55 €	1
	hembra	1/2"	16	R572Y115	4,55 €	1
	hembra	1/2"	18	R572Y116	5,52 €	1

ATENCIÓN: Se recomienda no apretar más de 1/8 de vuelta con la llave, una vez apretada la tuerca a tope con la mano.

Un apriete excesivo de la tuerca puede dañar los componentes de la unión

1. Racor con placa para sujeción a pared.

5.2.Adaptadores y racores para tubería de cobre

5.2.7. Te con adaptador para tubo de cobre

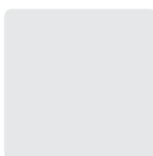
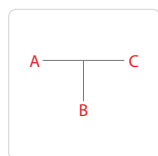

Modelo	Conexión A ø exterior	Conexión B ø exterior	Conexión C ø exterior	Código	PVP (€/Ud)	!
R564	8	8	8	R564Y002	3,59 €	
	10	10	10	R564Y003	3,59 €	
	12	12	12	R564Y004	4,20 €	
	14	14	14	R564Y005	4,62 €	
	15	15	15	R564Y006	4,89 €	
	16	16	16	R564Y007	5,05 €	
	18	18	18	R564Y008	5,73 €	
	22	22	22	R564Y009	8,57 €	
	28	28	28	R564Y010	11,88 €	
	35	35	35	R564Y011	15,73 €	

ATENCIÓN: Se recomienda no apretar más de 1/8 de vuelta con la llave, una vez apretada la tuerca a tope con la mano.
Un apriete excesivo de la tuerca puede dañar los componentes de la unión

5.2.Adaptadores y racores para tubería de cobre

5.2.8. Te con adaptador para tubo de cobre

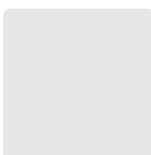
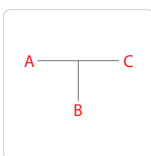

Modelo	Conexión A ø exterior	Conexión B Rosca GAS	Conexión C ø exterior	Código	PVP (€/Ud)	!
R568	8	macho 3/8"	8	R568Y102	3,29 €	
	10	macho 3/8"	10	R568Y103	3,47 €	
	12	macho 3/8"	12	R568Y104	3,54 €	
	14	macho 3/8"	14	R568Y105	3,87 €	
	12	macho 1/2"	12	R568Y112	3,92 €	
	14	macho 1/2"	14	R568Y113	4,04 €	
	15	macho 1/2"	15	R568Y114	4,30 €	
	16	macho 1/2"	16	R568Y115	4,44 €	
	18	macho 1/2"	18	R568Y116	4,70 €	
	18	macho 3/4"	18	R568Y121	5,07 €	
	22	macho 3/4"	22	R568Y123	7,70 €	
	28	macho 1"	28	R568Y128	10,91 €	
	35	macho 1" 1/4	35	R568Y135	15,45 €	
R569	8	hembra 3/8"	8	R569Y102	3,33 €	
	10	hembra 3/8"	10	R569Y103	3,24 €	
	12	hembra 3/8"	12	R569Y104	3,83 €	
	14	hembra 3/8"	14	R569Y105	4,04 €	
	12	hembra 1/2"	12	R569Y112	4,20 €	
	14	hembra 1/2"	14	R569Y113	4,33 €	
	15	hembra 1/2"	15	R569Y114	4,58 €	
	16	hembra 1/2"	16	R569Y115	4,70 €	
	18	hembra 1/2"	18	R569Y116	4,83 €	
	18	hembra 3/4"	18	R569Y121	5,75 €	
	22	hembra 3/4"	22	R569Y123	7,57 €	
	28	hembra 1"	28	R569Y128	11,20 €	
	35	hembra 1 1/4"	35	R569Y135	17,44 €	

ATENCIÓN: Se recomienda no apretar más de 1/8 de vuelta con la llave, una vez apretada la tuerca a tope con la mano.

Un apriete excesivo de la tuerca puede dañar los componentes de la unión

Junta amarilla para instalaciones de GAS e HIDROCARBUROS conforme a la norma EN682 y EN549

Junta negra para instalaciones de agua (para uso sanitario y calefacción) conforme a norma EN681-1

5.3.Racores para adaptadores

5.3.1. Accesorios para cambiar la medida del adaptador



Modelo	Medida	Descripción	Código	PVP (€/Ud)	!
R178R	16 x 18	Racor para aumentar la base del adaptador. Cromado.	R178RX011	2,87 €	
	18 x 22	Racor para aumentar la base del adaptador. Cromado.	R178RX012	3,91 €	
	16 x 18	Racor para aumentar la base del adaptador. Sin cromar.	R178RY011	2,83 €	
	18 x 22	Racor para aumentar la base del adaptador. Sin cromar.	R178RY012	3,79 €	
R177	18 x 3/4"	Racor para aumentar la base del adaptador. Sin cromar.	R178RY013	4,03 €	
	16 x 1/2"	Racor para transofrmación de base 16 a 1/2". Cromado.	R177X010	3,85 €	
T177	16 x 1/2"	Racor para transofrmación de base 16 a 1/2". Cromado pulido.	T177X010	6,93 €	
R567	18 x 1/2"	Racor para transofrmación de base 18 a 1/2". Sin cromar.	R567Y016	1,62 €	
R176P	16x16	Racor prolongador base adaptador. Longitud 3cm. Cromado	R176PX003	3,13 €	
	18x18	Racor prolongador base adaptador. Longitud 3cm. Cromado	R176PX004	3,58 €	

5.3.Racores para adaptadores

5.3.2. Racor recto para adaptador



Modelo	Conexión A		Conexión B		Acabado	Código	PVP (€/Ud)	!	
R180R	macho	1/2"	adaptador	base 16	cromado	R180RX015	1,44 €		
	macho	1/2"	adaptador	base 18	cromado	R180RX016	1,51 €		
	macho	3/8"	adaptador	base 16	-	R180RY007	1,32 €		
	macho	1/2"	adaptador	base 16	-	R180RY015	1,13 €		
	macho	1/2"	adaptador	base 18	-	R180RY016	1,32 €		
	macho	3/4"	adaptador	base 16	-	R180RY020	1,53 €		
	macho	3/4"	adaptador	base 18	-	R180RY021	1,57 €		
	macho	3/4"	adaptador	base 22	-	R180RY023	2,17 €		
	macho	1"	adaptador	base 22	-	R180RY027	2,91 €		
	macho	1"	adaptador	base 28	-	R180RY028	3,87 €		
	macho	1" 1/4	adaptador	base 28	-	R180RY034	4,21 €		
	R180FR	hembra	1/2"	adaptador	base 16	cromado	R180RX055	1,44 €	
		hembra	1/2"	adaptador	base 18	cromado	R180RX056	1,66 €	
		hembra	1/2"	adaptador	base 16	-	R180RY055	1,11 €	
hembra		1/2"	adaptador	base 18	-	R180RY056	1,32 €		
hembra		3/4"	adaptador	base 16	-	R180RY060	1,55 €		
hembra		3/4"	adaptador	base 18	-	R180RY061	1,62 €		
hembra		3/4"	adaptador	base 22	-	R180RY063	2,03 €		
R560R	adaptador	base 16	adaptador	base 16	cromado	R560RX007	1,60 €		
	adaptador	base 18	adaptador	base 18	cromado	R560RX008	1,78 €		
	adaptador	base 16	adaptador	base 16	-	R560RY007	1,41 €		
	adaptador	base 18	adaptador	base 18	-	R560RY008	1,65 €		
	adaptador	base 22	adaptador	base 22	-	R560RY009	2,66 €		
	adaptador	base 28	adaptador	base 28	-	R560RY010	4,37 €		

5.3.Racores para adaptadores

5.3.3. Racor curvo para adaptador



Modelo	Conexión A		Conexión B		Acabado	Código	PVP (€/Ud)	!
R561R	adaptador	base 16	adaptador	base 16	cromado	R561RX007	1,99 €	
	adaptador	base 18	adaptador	base 18	cromado	R561RX008	2,27 €	
	adaptador	base 16	adaptador	base 16	-	R561RY007	1,68 €	
	adaptador	base 18	adaptador	base 18	-	R561RY008	1,86 €	
	adaptador	base 22	adaptador	base 22	-	R561RY009	2,90 €	
	adaptador	base 28	adaptador	base 28	-	R561RY010	4,49 €	
R562R	macho	1/2"	adaptador	base 16	cromado	R562RX015	2,14 €	
	macho	1/2"	adaptador	base 18	cromado	R562RX016	2,33 €	
	macho	1/2"	adaptador	base 16	-	R562RY015	1,74 €	
	macho	1/2"	adaptador	base 18	-	R562RY016	1,92 €	
	macho	3/4"	adaptador	base 18	-	R562RY021	2,20 €	
	macho	3/4"	adaptador	base 22	-	R562RY023	2,75 €	
	macho	1"	adaptador	base 22	-	R562RY027	3,21 €	
	macho	1"	adaptador	base 28	-	R562RY028	4,30 €	
	macho	1" 1/4	adaptador	base 28	-	R562RY034	5,12 €	
R563R	hembra	1/2"	adaptador	base 16	cromado	R563RX015	2,39 €	
	hembra	1/2"	adaptador	base 18	cromado	R563RX016	2,61 €	
	hembra	1/2"	adaptador	base 16	-	R563RY015	1,93 €	
	hembra	1/2"	adaptador	base 18	-	R563RY016	1,99 €	
	hembra	3/4"	adaptador	base 18	-	R563RY021	2,45 €	
	hembra	3/4"	adaptador	base 22	-	R563RY023	2,90 €	
R572R	hembra	1"	adaptador	base 28	-	R563RY028	4,77 €	
	hembra	1/2"	adaptador	base 16	cromado	R572RX002	3,25 €	1
	hembra	1/2"	adaptador	base 18	cromado	R572RX003	3,25 €	1
	hembra	1/2"	adaptador	base 16	-	R572RY002	3,25 €	1
	hembra	1/2"	adaptador	base 18	-	R572RY003	3,25 €	1

1. Racor con placa para sujeción a pared.

5.3.Racores para adaptadores

5.3.4. Te para adaptador



Modelo	Conexión A		Conexión B		Conexión C		Acabado	Código	PVP (€/Ud)	!
R564R	adaptador	base 16	adaptador	base 16	adaptador	base 16	cromado	R564RX007	2,45 €	
	adaptador	base 18	adaptador	base 18	adaptador	base 18	cromado	R564RX008	2,84 €	
	adaptador	base 16	adaptador	base 16	adaptador	base 16	-	R564RY007	2,12 €	
	adaptador	base 18	adaptador	base 18	adaptador	base 18	-	R564RY008	2,86 €	
	adaptador	base 22	adaptador	base 22	adaptador	base 22	-	R564RY009	3,65 €	
R568R	adaptador	base 28	adaptador	base 28	adaptador	base 28	-	R564RY010	6,73 €	
	adaptador	base 16	macho	1/2"	adaptador	base 16	-	R568RY015	2,14 €	
	adaptador	base 18	macho	1/2"	adaptador	base 18	-	R568RY016	2,39 €	
	adaptador	base 18	macho	3/4"	adaptador	base 18	-	R568RY021	2,68 €	
	adaptador	base 22	macho	3/4"	adaptador	base 22	-	R568RY023	3,70 €	
R569R	adaptador	base 28	macho	1"	adaptador	base 28	-	R568RY028	6,52 €	
	adaptador	base 16	hembra	1/2"	adaptador	base 16	-	R569RY015	2,24 €	
	adaptador	base 18	hembra	1/2"	adaptador	base 18	-	R569RY016	2,66 €	
	adaptador	base 18	hembra	3/4"	adaptador	base 18	-	R569RY021	3,38 €	
	adaptador	base 22	hembra	3/4"	adaptador	base 22	-	R569RY023	4,04 €	
R570R	adaptador	base 28	hembra	1"	adaptador	base 28	-	R569RY028	6,78 €	
	adaptador	base 16	adaptador	base 16	macho	1/2"	-	R570RY015	2,12 €	
	adaptador	base 18	adaptador	base 18	macho	1/2"	-	R570RY016	2,45 €	
	adaptador	base 18	adaptador	base 18	macho	3/4"	-	R570RY021	2,75 €	
	adaptador	base 22	adaptador	base 22	macho	3/4"	-	R570RY023	3,70 €	
R571R	adaptador	base 28	adaptador	base 28	macho	1"	-	R570RY028	6,59 €	
	adaptador	base 16	adaptador	base 16	hembra	1/2"	-	R571RY015	2,45 €	
	adaptador	base 18	adaptador	base 18	hembra	1/2"	-	R571RY016	2,62 €	
	adaptador	base 18	adaptador	base 18	hembra	3/4"	-	R571RY021	3,06 €	
	adaptador	base 22	adaptador	base 22	hembra	3/4"	-	R571RY023	3,96 €	
	adaptador	base 28	adaptador	base 28	hembra	1"	-	R571RY028	6,82 €	

5.4.Accesorios de latón

5.4.1. Racor 3 piezas recto rosca GAS



Modelo	Conexión A		Conexión B		Junta	Acabado	Código	PVP (€/Ud)	!
R18	hembra	3/8"	macho	3/8"	cónica	cromado	R18X002	2,81 €	
	hembra	1/2"	macho	1/2"	cónica	cromado	R18X003	3,44 €	
	hembra	3/4"	macho	3/4"	cónica	cromado	R18X004	5,54 €	
	hembra	1"	macho	1"	cónica	cromado	R18X005	7,91 €	
	hembra	1" 1/4	macho	1" 1/4	cónica	cromado	R18X006	12,14 €	
	hembra	1" 1/2	macho	1" 1/2	cónica	cromado	R18X007	26,59 €	
	hembra	2"	macho	2"	cónica	cromado	R18X008	37,23 €	
	hembra	3/8"	macho	3/8"	cónica	-	R18Y002	2,58 €	
	hembra	1/2"	macho	1/2"	cónica	-	R18Y003	2,94 €	
	hembra	3/4"	macho	3/4"	cónica	-	R18Y004	4,80 €	
R18SP	hembra	1"	macho	1"	cónica	-	R18Y005	7,07 €	
	hembra	1" 1/4	macho	1" 1/4	cónica	-	R18Y006	11,02 €	
	hembra	1" 1/2	macho	1" 1/2	cónica	-	R18Y007	25,27 €	
	hembra	2"	macho	2"	cónica	-	R18Y008	32,25 €	
	hembra	1"	macho	1"	plana	-	R18SPY005	9,76 €	
	hembra	1" 1/4	macho	1" 1/4	plana	-	R18SPY006	15,97 €	
	hembra	1" 1/2	macho	1" 1/2	plana	-	R18SPY007	33,37 €	
	hembra	2"	macho	2"	plana	-	R18SPY008	45,89 €	
R20	macho	3/4"	macho	3/4"	plana	-	R20Y004	5,05 €	

5.4. Accesorios de latón

5.4.2. Racor 3 piezas curvo para tubo de hierro



Modelo	Conexión A		Conexión B		Junta	Acabado	Código	PVP (€/Ud)	!
R19	hembra	3/8"	macho	3/8"	cónica	cromado	R19X002	3,18 €	
	hembra	1/2"	macho	1/2"	cónica	cromado	R19X003	3,98 €	
	hembra	3/4"	macho	3/4"	cónica	cromado	R19X004	6,33 €	
	hembra	1"	macho	1"	cónica	cromado	R19X005	9,76 €	
	hembra	1" 1/4	macho	1" 1/4	cónica	cromado	R19X006	16,58 €	
	hembra	1" 1/2	macho	1" 1/2	cónica	cromado	R19X007	34,38 €	
	hembra	2"	macho	2"	cónica	cromado	R19X008	44,42 €	
	hembra	3/8"	macho	3/8"	cónica	-	R19Y002	3,06 €	
	hembra	1/2"	macho	1/2"	cónica	-	R19Y003	3,76 €	
	hembra	3/4"	macho	3/4"	cónica	-	R19Y004	6,33 €	
	hembra	1"	macho	1"	cónica	-	R19Y005	9,24 €	
	hembra	1" 1/4	macho	1" 1/4	cónica	-	R19Y006	15,60 €	
	hembra	1" 1/2	macho	1" 1/2	cónica	-	R19Y007	31,24 €	
	hembra	2"	macho	2"	cónica	-	R19Y008	39,29 €	

5.4.3. Manguito recto macho



Modelo	Medida	Autojunta	Acabado	Código	PVP (€/Ud)	!
R189	1/2"	no	-	R189Y003	1,21 €	
	3/4"	no	-	R189Y004	1,93 €	
	1"	no	-	R189Y005	2,48 €	
	1" 1/4	no	-	R189Y006	4,33 €	
	1" 1/2	no	-	R189Y007	4,83 €	
R189D	1/2"	si	-	R189DY003	2,24 €	
	3/4"	si	-	R189DY004	2,72 €	
	1"	si	-	R189DY005	3,48 €	
	1" 1/4	si	-	R189DY006	4,80 €	

5.4.Accesorios de latón

5.4.4. Reducciones macho - hembra



Modelo	Conexión A		Conexión B		Autojunta	Acabado	Código	PVP (€/Ud)	!
R93	macho	3/4"	hembra	1/2"	no	niquelado	R93X003	1,57 €	
	macho	1/2"	hembra	3/8"	no	niquelado	R93X006	2,41 €	
	macho	3/4"	hembra	3/8"	no	niquelado	R93X007	3,90 €	
	macho	1"	hembra	3/4"	no	niquelado	R93X011	3,46 €	
	macho	1" 1/4	hembra	3/4"	no	niquelado	R93X013	3,62 €	
	macho	1" 1/4	hembra	1"	no	niquelado	R93X014	3,62 €	
	macho	3/4"	hembra	1/2"	no	-	R93Y003	1,71 €	
	macho	1/2"	hembra	1/4"	no	-	R93Y005	2,84 €	
	macho	1/2"	hembra	3/8"	no	-	R93Y006	2,84 €	
	macho	3/4"	hembra	3/8"	no	-	R93Y007	4,49 €	
	macho	1"	hembra	1/2"	no	-	R93Y010	3,13 €	
	macho	1"	hembra	3/4"	no	-	R93Y011	2,45 €	
	macho	1" 1/4	hembra	1/2"	no	-	R93Y012	4,41 €	
	macho	1" 1/4	hembra	3/4"	no	-	R93Y013	3,33 €	
	macho	1" 1/4	hembra	1"	no	-	R93Y014	3,33 €	
	macho	1" 1/2	hembra	1"	no	-	R93Y017	6,62 €	
	macho	1" 1/2	hembra	1" 1/4	no	-	R93Y018	6,62 €	
	macho	2"	hembra	1" 1/4	no	-	R93Y020	12,84 €	
	macho	2"	hembra	1" 1/2	no	-	R93Y019	11,30 €	

5.4.Accesorios de latón

5.4.5. Reducciones macho - hembra



Modelo	Conexión A	Conexión B	Autojunta	Acabado	Código	PVP (€/Ud)	!
R593	macho 3/4"	hembra 1/2"	si	niquelado	R593X002	1,42 €	
	macho 1"	hembra 1/2"	si	niquelado	R593X004	1,86 €	
	macho 1"	hembra 3/4"	si	niquelado	R593X005	1,96 €	
	macho 1" 1/4	hembra 3/4"	si	niquelado	R593X007	2,71 €	
	macho 1" 1/4	hembra 1"	si	niquelado	R593X008	3,18 €	
	macho 3/4"	hembra 3/8"	si	-	R593Y001	1,26 €	
	macho 3/4"	hembra 1/2"	si	-	R593Y002	1,36 €	
	macho 1"	hembra 3/8"	si	-	R593Y003	1,72 €	
	macho 1"	hembra 1/2"	si	-	R593Y004	1,72 €	
	macho 1"	hembra 3/4"	si	-	R593Y005	1,77 €	
	macho 1" 1/4	hembra 1/2"	si	-	R593Y006	2,99 €	
	macho 1" 1/4	hembra 3/4"	si	-	R593Y007	2,99 €	
	macho 1" 1/4	hembra 1"	si	-	R593Y008	3,21 €	
	R593D	macho 3/4"	hembra 3/8"	si	-	R593DY001	1,77 €
macho 3/4"		hembra 1/2"	si	-	R593DY002	1,99 €	
macho 1"		hembra 3/8"	si	-	R593DY003	2,24 €	
macho 1"		hembra 1/2"	si	-	R593DY004	2,24 €	
macho 1"		hembra 3/4"	si	-	R593DY005	2,44 €	
macho 1" 1/4		hembra 1/2"	si	-	R593DY006	3,06 €	
macho 1" 1/4		hembra 3/4"	si	-	R593DY007	3,46 €	
macho 1" 1/4		hembra 1"	si	-	R593DY008	4,20 €	

5.4.Accesorios de latón

5.4.6. Tapones

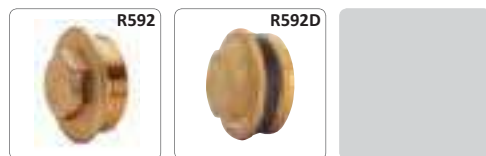

Modelo	Conexión	Autojunta	Acabado	Código	PVP (€/Ud)	!
R592	macho 3/4"	no	niquelado	R592X004	1,37 €	
	macho 1"	no	niquelado	R592X005	1,65 €	
	macho 1" 1/4	no	niquelado	R592X006	2,54 €	
	macho 3/4"	no	-	R592Y004	1,21 €	
	macho 1"	no	-	R592Y005	1,87 €	
	macho 1" 1/4	no	-	R592Y006	2,36 €	
	macho 1" 1/2	no	-	R592Y007	4,44 €	
	macho 2"	no	-	R592Y008	8,21 €	
R592D	macho 1"	si	cromado	R592DX005	2,40 €	
	macho 1" 1/4	si	cromado	R592DX006	3,52 €	
	macho 3/4"	si	-	R592DY004	1,91 €	
	macho 1"	si	-	R592DY005	2,33 €	
	macho 1" 1/4	si	-	R592DY006	3,46 €	

5.4.7. Tapas

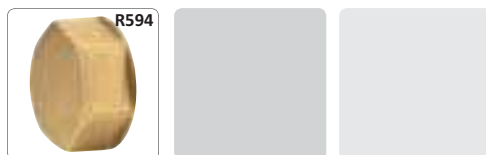

Modelo	Conexión	Autojunta	Acabado	Código	PVP (€/Ud)	!
R594	hembra 1/2"	si	-	R594Y001	1,00 €	1
	hembra base 16	si	-	R594Y002	1,00 €	
	hembra base 18	si	-	R594Y003	1,11 €	
	hembra 1"	no	-	R594Y004	2,14 €	

1. Corresponde a la antigua base 12.

5.5.Racores para soldar

5.5.1. Racor 3 piezas para soldar



Modelo	Forma	Conexión	Ø Ext. Tubo (mm)	Código	PVP (€/Ud)	!	
340FR	recto	hembra	1/2"	14	340FRY013	3,07 €	
	recto	hembra	1/2"	15	340FRY014	3,29 €	
	recto	hembra	1/2"	16	340FRY015	3,32 €	
	recto	hembra	1/2"	18	340FRY016	3,47 €	
	recto	hembra	3/4"	18	340FRY021	4,62 €	
	recto	hembra	3/4"	22	340FRY023	4,86 €	
	recto	hembra	1"	22	340FRY027	6,48 €	
	recto	hembra	1"	28	340FRY028	6,79 €	
	recto	hembra	1" 1/4	35	340FRY035	10,37 €	
	341FR	recto	macho	3/8"	15	341FRY006	2,55 €
recto		macho	1/2"	14	341FRY013	3,16 €	
recto		macho	1/2"	15	341FRY014	3,12 €	
recto		macho	1/2"	16	341FRY015	3,11 €	
recto		macho	1/2"	18	341FRY016	3,39 €	
recto		macho	3/4"	18	341FRY021	4,46 €	
recto		macho	3/4"	22	341FRY023	5,02 €	
recto		macho	1"	22	341FRY027	6,58 €	
recto		macho	1"	28	341FRY028	6,64 €	
recto		macho	1" 1/4	35	341FRY035	11,26 €	
96FR	curvo	hembra	1/2"	15	96FRY014	4,35 €	
	curvo	hembra	1/2"	16	96FRY015	4,44 €	
	curvo	hembra	1/2"	18	96FRY016	4,49 €	
	curvo	hembra	3/4"	18	96FRY021	6,37 €	
	curvo	hembra	3/4"	22	96FRY023	5,99 €	
	curvo	hembra	1"	28	96FRY028	9,30 €	
98FR	curvo	macho	1/2"	14	98FRY013	3,92 €	
	curvo	macho	1/2"	15	98FRY014	3,92 €	
	curvo	macho	1/2"	16	98FRY015	3,92 €	
	curvo	macho	1/2"	18	98FRY016	3,92 €	
	curvo	macho	3/4"	18	98FRY021	5,90 €	
	curvo	macho	3/4"	22	98FRY023	6,12 €	
	curvo	macho	1"	22	98FRY027	8,51 €	
	curvo	macho	1"	28	98FRY028	9,24 €	

5.5.Racores para soldar

5.5.2. Codo 90°



Modelo	Forma	Conexión	Ø Ext. Tubo (mm)	Código	PVP (€/Ud)	!	
90FR	curvo	hembra	3/8"	15	90FRY006	1,48 €	
	curvo	hembra	1/2"	14	90FRY013	1,53 €	
	curvo	hembra	1/2"	15	90FRY014	1,79 €	
	curvo	hembra	1/2"	16	90FRY015	1,78 €	
	curvo	hembra	1/2"	18	90FRY016	1,87 €	
	curvo	hembra	3/4"	16	90FRY020	2,38 €	
	curvo	hembra	3/4"	18	90FRY021	2,33 €	
	curvo	hembra	3/4"	22	90FRY023	2,83 €	
	curvo	hembra	1"	28	90FRY028	4,41 €	
92FR	curvo	macho	1/2"	14	92FRY013	1,58 €	
	curvo	macho	1/2"	15	92FRY014	1,64 €	
	curvo	macho	1/2"	16	92FRY015	1,67 €	
	curvo	macho	1/2"	18	92FRY016	1,79 €	
	curvo	macho	1/2"	18	92FRY021	2,33 €	
	curvo	macho	3/4"	22	92FRY023	2,38 €	
471FR	curvo	hembra	1/2"	12	471FRY012	3,04 €	1
	curvo	hembra	1/2"	14	471FRY013	3,04 €	1
	curvo	hembra	1/2"	15	471FRY014	3,04 €	1
	curvo	hembra	1/2"	16	471FRY015	3,04 €	1

1. Con placa de soporte para pared

5.5.3. Te soldar - hembra - soldar

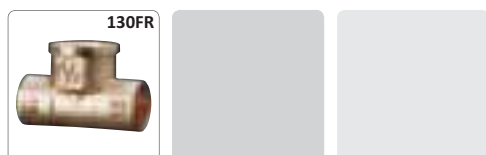

Modelo	Conexión	Ø Ext. Tubo (mm)	Código	PVP (€/Ud)	!	
130FR	hembra	1/2"	14	130FRY013	1,92 €	
	hembra	1/2"	15	130FRY014	1,97 €	
	hembra	1/2"	16	130FRY015	2,08 €	
	hembra	1/2"	18	130FRY016	2,20 €	
	hembra	3/4"	16	130FRY020	2,83 €	
	hembra	3/4"	18	130FRY021	3,12 €	
	hembra	3/4"	22	130FRY023	3,33 €	
	hembra	1"	28	130FRY028	6,12 €	

5.5.Racores para soldar

5.5.4. Racor fijo para soldar

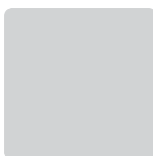

Modelo	Forma	Conexión	Ø Ext. Tubo (mm)	Código	PVP (€/Ud)	!		
359FR	recto	hembra	1/2"	14	359FRY013	1,16 €		
	recto	hembra	1/2"	15	359FRY014	1,16 €		
	recto	hembra	1/2"	16	359FRY015	1,21 €		
	recto	hembra	1/2"	18	359FRY016	1,25 €		
	recto	hembra	3/4"	16	359FRY020	1,75 €		
	recto	hembra	3/4"	18	359FRY021	1,87 €		
	recto	hembra	3/4"	22	359FRY023	1,87 €		
	recto	hembra	3/4"	28	359FRY024	2,50 €		
	recto	hembra	1"	22	359FRY027	2,50 €		
	recto	hembra	1"	28	359FRY028	2,79 €		
	recto	hembra	1" 1/4	35	359FRY035	4,12 €		
	243FR	recto	macho	1/2"	14	243FRY013	1,21 €	
		recto	macho	1/2"	15	243FRY014	1,21 €	
recto		macho	1/2"	16	243FRY015	1,21 €		
recto		macho	1/2"	18	243FRY016	1,53 €		
recto		macho	3/4"	16	243FRY020	1,67 €		
recto		macho	3/4"	18	243FRY021	1,68 €		
recto		macho	3/4"	22	243FRY023	1,71 €		
recto		macho	3/4"	28	243FRY024	2,42 €		
recto		macho	1"	22	243FRY027	2,53 €		
recto		macho	1"	28	243FRY028	2,53 €		
recto		macho	1" 1/4	28	243FRY034	4,17 €		
recto		macho	1" 1/4	35	243FRY035	4,19 €		
recto		macho	1" 1/4	42	243FRY042	5,07 €		
recto	macho	2"	54	243FRY054	7,42 €			

5.6.Racores para instalación SOLAR-TÉRMICA

5.6.1. Racores rectos con adaptador para tubo de cobre



Modelo	Conexión	Conexión salida	Tubo cobre	Código	PVP (€/Ud)	!
310	adaptador	tubo 15	15	310Y004	3,03 €	
	adaptador	tubo 18	18	310Y010	4,33 €	
	adaptador	tubo 22	22	310Y006	4,97 €	
	adaptador	tubo 28	28	310Y007	6,27 €	
311	macho	1/2"	15	311Y001	2,42 €	
	macho	1/2"	18	311Y010	3,28 €	
	macho	3/4"	15	311Y002	2,78 €	
	macho	3/4"	18	311Y011	3,52 €	
	macho	3/4"	22	311Y003	3,43 €	
	macho	1"	22	311Y004	4,19 €	
312	macho	1"	28	311Y005	5,02 €	
	hembra	1/2"	15	312Y001	2,63 €	
	hembra	1/2"	18	312Y010	3,55 €	
	hembra	3/4"	15	312Y002	2,87 €	
	hembra	3/4"	18	312Y011	4,06 €	
	hembra	3/4"	22	312Y003	4,07 €	
	hembra	1"	22	312Y004	4,50 €	
	hembra	1"	28	312Y005	5,26 €	

5.6.2. Racores curvos con adaptador para tubo de cobre



Modelo	Conexión	Conexión salida	Tubo cobre	Código	PVP (€/Ud)	!
315	adaptador	tubo 15	15	315Y001	3,28 €	
	adaptador	tubo 18	18	315Y010	4,35 €	
	adaptador	tubo 22	22	315Y003	4,99 €	
	adaptador	tubo 28	28	315Y004	7,34 €	
316C	macho	1/2"	15	316CX001	2,59 €	
	macho	3/4"	22	316CX002	4,02 €	
317	hembra	1/2"	15	317X001	2,80 €	
	hembra	3/4"	22	317X002	4,35 €	

5.Adaptadores, racores y accesorios de latón roscado

5.6.Racores para instalación SOLAR-TÉRMICA

5.6.3. Te con adaptador para tubo de cobre



Modelo	Conexión A		Conexión B		Conexión C		Código	PVP (€/Ud)	!
318	adaptador	15	adaptador	15	adaptador	15	318Y001	4,17 €	
	adaptador	18	adaptador	18	adaptador	18	318Y010	5,90 €	
	adaptador	22	adaptador	22	adaptador	22	318Y006	6,64 €	
	adaptador	28	adaptador	28	adaptador	28	318Y014	9,99 €	
334	adaptador	22	macho	3/4"	adaptador	22	334X001	6,78 €	
384	hembra	1/2"	adaptador	15	adaptador	15	384X001	4,06 €	
	hembra	1/2"	adaptador	22	adaptador	22	384X002	6,04 €	
	hembra	3/4"	adaptador	22	adaptador	22	384X003	5,95 €	

5.7.Sistema de unión rápida RC

5.7.1. Casquillo RC de refuerzo para tubo plástico



Modelo	∅ Ext. Tubo (mm)	Grosor Tubo (mm)	Código	PVP (€/Ud)	!
RC900	12	1,5	RC900Y011	0,21 €	
	12	1,1	RC900Y012	0,16 €	
	15	2	RC900Y015	0,20 €	
	15	2,5	RC900Y022	0,22 €	
	16	1,5	RC900Y016	0,22 €	
	16	2	RC900Y017	0,22 €	
	16	2,2	RC900Y018	0,22 €	
	18	2	RC900Y019	0,22 €	
	18	2,5	RC900Y020	0,22 €	
	20	2 o 1,9	RC900Y021	0,23 €	
	22	2	RC900Y050	0,21 €	

5.7.2. Manguito RC



Modelo	Forma	∅ Ext. Tubo (mm)	Código	PVP (€/Ud)	!
RC102	recto	12	RC102X004	4,39 €	
	recto	16	RC102X007	4,66 €	
	recto	20	RC102X009	5,04 €	
	recto	22	RC102X010	5,51 €	
RC122	curvo	12	RC122X004	4,94 €	
	curvo	16	RC122X007	5,12 €	
	curvo	20	RC122X009	5,95 €	
	curvo	22	RC122X010	5,99 €	

5.7. Sistema de unión rápida RC

5.7.3. Racor RC



Modelo	Forma	Conexión	Ø Ext. Tubo (mm)	Código	PVP (€/Ud)	!	
RC107	recto	macho	1/2"	12	RC107X014	3,24 €	
	recto	macho	1/2"	16	RC107X017	3,65 €	
	recto	macho	1/2"	20	RC107X019	3,94 €	
	recto	macho	1/2"	22	RC107X020	3,99 €	
	recto	macho	3/4"	22	RC107X046	3,87 €	
RC109	recto	hembra	1/2"	12	RC109X014	3,47 €	
	recto	hembra	1/2"	16	RC109X017	3,54 €	
	recto	hembra	1/2"	20	RC109X019	3,98 €	
	recto	hembra	3/4"	22	RC109X046	3,98 €	
RC127	curvo	macho	1/2"	12	RC127X014	3,59 €	
	curvo	macho	1/2"	16	RC127X017	3,59 €	
	curvo	macho	1/2"	20	RC127X019	4,19 €	
	curvo	macho	3/4"	22	RC127X046	4,49 €	
RC129	curvo	hembra	1/2"	12	RC129X014	3,83 €	
	curvo	hembra	1/2"	16	RC129X017	3,73 €	
	curvo	hembra	1/2"	20	RC129X019	4,50 €	
	curvo	hembra	3/4"	22	RC129X046	4,67 €	
RC139	curvo	hembra	1/2"	12	RC139X014	4,83 €	1
	curvo	hembra	1/2"	16	RC139X017	5,16 €	1
	curvo	hembra	1/2"	20	RC139X019	5,28 €	1
	curvo	hembra	3/4"	22	RC139X046	6,55 €	1

1. Racor con placa para sujeción a pared.

5.7. Sistema de unión rápida RC

5.7.4. Te RC



Modelo	∅ Ext. Tubo A (mm)	∅ Ext. Tubo B (mm)	∅ Ext. Tubo C (mm)	Código	PVP (€/Ud)	!
RC150	12	12	12	RC150X004	6,87 €	
	16	16	16	RC150X007	7,40 €	
	20	20	20	RC150X009	9,02 €	
	22	22	22	RC150X010	8,34 €	
RC151	16	12	12	RC151X032	7,11 €	
	16	12	16	RC151X033	7,44 €	
	18	12	12	RC151X046	7,29 €	
	18	12	18	RC151X047	7,53 €	
	22	16	16	RC151X085	8,93 €	
	22	16	22	RC151X087	8,47 €	

5.7.5. Racor en Te RC



Modelo	∅ Ext. Tubo A (mm)	Conexión B	∅ Ext. Tubo C (mm)	Código	PVP (€/Ud)	!
RC153	16	macho 1/2"	16	RC153X017	5,68 €	
	20	macho 1/2"	20	RC153X019	6,04 €	
	22	macho 3/4"	22	RC153X046	6,92 €	
RC154	16	hembra 1/2"	16	RC154X017	5,60 €	
	20	hembra 1/2"	20	RC154X019	6,25 €	
	22	hembra 3/4"	22	RC154X046	6,95 €	

5.7.6. Varios



Modelo	Descripción	Código	PVP (€/Ud)	!
RC573	Racor plastificado RC curvo hembra. 1/2" x 12	RC573Y004	6,07 €	
	Racor plastificado RC curvo hembra. 1/2" x 16	RC573Y007	6,16 €	
RC179	Racor para transformar de base adaptador a RC, cromado. Base 16 x 16	RC179X016	5,52 €	
	Racor para transformar de base adaptador a RC, cromado. Base 18 x 16	RC179X026	5,91 €	
	Racor para transformar de base adaptador a RC, cromado. Base 18 x 20	RC179X028	5,91 €	

5.8. Racores a compresión mecánica - RM

5.8.1. Manguitos RM



Modelo	Forma	Ángulo	∅ Ext. Tubo (mm)	Grosor Tubo (mm)	∅ Ext. Tubo (mm)	Grosor Tubo (mm)	Código	PVP (€/Ud)	!
RM102	recto	-	16	2	-	-	RM102Y003	4,14 €	
	recto	-	20	2	-	-	RM102Y007	4,89 €	
	recto	-	26	3	-	-	RM102Y009	8,11 €	
	recto	-	32	3	-	-	RM102Y011	11,46 €	
RM103	recto	-	20	2	16	2	RM103Y010	4,96 €	
	recto	-	26	3	16	2	RM103Y016	7,23 €	
	recto	-	26	3	20	2	RM103Y018	7,04 €	
	recto	-	32	3	16	2	RM103Y020	9,12 €	
	recto	-	32	3	20	2	RM103Y021	9,12 €	
RM122	recto	-	32	3	26	3	RM103Y022	9,75 €	
	curvo	90	16	2	-	-	RM122Y003	4,61 €	
	curvo	90	20	2	-	-	RM122Y007	5,59 €	
	curvo	90	26	3	-	-	RM122Y009	8,62 €	
RM144	curvo	90	32	3	-	-	RM122Y011	12,85 €	
	curvo	45	26	3	-	-	RM144Y009	8,52 €	
	curvo	45	32	3	-	-	RM144Y011	13,23 €	

Mordazas para medida de 16, 20 y 32: TH - H - U

Mordazas para medida de 26: TH - H

5.8.Racores a compresión mecánica - RM

5.8.2. Racor RM recto



Modelo	Conexión	Ø Ext. Tubo (mm)	Grosor Tubo (mm)	Acabado	Código	PVP (€/Ud)	!	
RM107	macho	3/8"	16	2	-	RM107Y023	2,75 €	
	macho	1/2"	16	2	-	RM107Y033	3,03 €	
	macho	1/2"	20	2	-	RM107Y037	3,35 €	
	macho	3/4"	16	2	-	RM107Y043	3,88 €	
	macho	3/4"	20	2	-	RM107Y047	3,88 €	
	macho	3/4"	26	3	-	RM107Y049	4,99 €	
	macho	1"	26	3	-	RM107Y058	6,79 €	
	macho	1"	32	3	-	RM107Y059	7,64 €	
RM109	hembra	1/2"	16	2	-	RM109Y033	3,25 €	
	hembra	1/2"	20	2	-	RM109Y037	3,63 €	
	hembra	3/4"	16	2	-	RM109Y043	4,55 €	
	hembra	3/4"	20	2	-	RM109Y047	5,08 €	
	hembra	3/4"	26	3	-	RM109Y049	5,52 €	
	hembra	1"	26	3	-	RM109Y058	7,54 €	
	hembra	1"	32	3	-	RM109Y059	8,11 €	
	RM18	hembra	1/2"	16	2	-	RM18Y033	6,94 €
hembra		1/2"	20	2	-	RM18Y037	7,32 €	1
hembra		3/4"	26	3	-	RM18Y049	10,26 €	1
RM179	adaptador	base 16	16	2	cromado	RM179X023	3,57 €	2
	adaptador	base 18	16	2	cromado	RM179X033	3,69 €	2
RM179SP	hembra	3/8"	16	2	-	RM179Y043	4,48 €	3
	hembra	3/8"	16	2	-	RM179Y053	4,20 €	3
	hembra	3/8"	16	2	-	RM179Y056	5,27 €	3
	hembra	3/8"	16	2	-	RM179Y063	4,61 €	3
	hembra	3/8"	16	2	-	RM179Y066	4,96 €	3
	hembra	3/8"	16	2	-	RM179Y069	6,69 €	3
	hembra	3/8"	16	2	-	RM179Y073	8,02 €	3
	hembra	3/8"	16	2	-	RM179Y074	12,22 €	3
RM179E	hembra	3/4"E	16	2	cromado	RM179X103	4,04 €	2
	hembra	3/4"E	20	2	cromado	RM179X106	4,45 €	2
	hembra	1/2"	16	2	-	RM179Y103	3,06 €	2

Mordazas para medida de 16, 20 y 32: TH - H - U

Mordazas para medida de 26: TH - H

1. Racor 3 piezas

2. Conexión con tuerca loca

3. Conexión con tuerca loca para junta plana

5.8.Racores a compresión mecánica - RM

5.8.3. Racor RM curvo



Modelo	Conexión	Ø Ext. Tubo (mm)	Grosor Tubo (mm)	Código	PVP (€/Ud)	!
RM127	macho	1/2"	16	RM127Y033	3,44 €	
	macho	1/2"	20	RM127Y037	3,98 €	
	macho	3/4"	16	RM127Y043	4,45 €	
	macho	3/4"	20	RM127Y047	4,77 €	
	macho	3/4"	26	RM127Y049	5,97 €	
	macho	1"	26	RM127Y058	8,46 €	
	macho	1"	32	RM127Y059	9,66 €	
	RM129	hembra	1/2"	16	RM129Y033	3,44 €
hembra		1/2"	20	RM129Y037	3,98 €	
hembra		3/4"	16	RM129Y043	4,58 €	
hembra		3/4"	26	RM129Y047	5,11 €	
hembra		3/4"	26	RM129Y049	6,44 €	
hembra		1"	32	RM129Y059	9,63 €	
RM139	hembra	1/2"	16	RM139Y033	5,11 €	1
	hembra	1/2"	20	RM139Y037	5,68 €	1
	hembra	3/4"	26	RM139Y049	7,95 €	1
RM19	hembra	1/2"	16	RM19Y033	7,83 €	2
	hembra	1/2"	20	RM19Y037	8,21 €	2
	hembra	3/4"	26	RM19Y049	11,81 €	2

Mordazas para medida de 16, 20 y 32: TH - H - U

Mordazas para medida de 26: TH - H

1. Racor con placa para sujeción a pared.

2. Racor 3 piezas

5.8.Racores a compresión mecánica - RM

5.8.4. Te RM

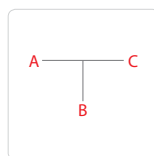

Modelo	∅ Ext. Tubo A (mm)	Grosor Tubo A (mm)	∅ Ext. Tubo B (mm)	Grosor Tubo B (mm)	∅ Ext. Tubo C (mm)	Grosor Tubo C (mm)	Código	PVP (€/Ud)	!
RM150	16	2	-	-	-	-	RM150Y003	7,29 €	
	20	2	-	-	-	-	RM150Y007	8,52 €	
	26	3	-	-	-	-	RM150Y009	12,59 €	
	32	3	-	-	-	-	RM150Y011	18,91 €	
RM151	16	2	20	2	16	2	RM151Y045	8,02 €	
	20	2	16	2	16	2	RM151Y063	8,14 €	
	20	2	16	2	20	2	RM151Y064	7,64 €	
	20	2	20	2	16	2	RM151Y065	8,71 €	
	20	2	26	3	20	2	RM151Y067	10,98 €	
	26	3	16	2	16	2	RM151Y083	10,57 €	
	26	3	20	2	20	2	RM151Y084	9,97 €	
	26	3	16	2	26	3	RM151Y085	10,57 €	
	26	3	20	2	26	3	RM151Y086	10,86 €	
	26	3	26	3	20	2	RM151Y089	11,49 €	
	32	3	16	2	32	3	RM151Y090	15,53 €	
	32	3	20	2	20	2	RM151Y094	13,54 €	
	32	3	20	2	26	3	RM151Y095	14,46 €	
	32	3	20	2	32	3	RM151Y091	15,88 €	
	32	3	26	3	26	3	RM151Y092	14,52 €	
32	3	26	3	32	3	RM151Y093	16,38 €		

Mordazas para medida de 16, 20 y 32: TH - H - U

Mordazas para medida de 26: TH - H

5.8. Racores a compresión mecánica - RM

5.8.5. Racor en Te RM



Modelo	∅ Ext. Tubo A (mm)	Grosor Tubo A (mm)	Conexión B		∅ Ext. Tubo C (mm)	Grosor Tubo C (mm)	Código	PVP (€/Ud)	!
RM153	16	2	macho	1/2"	16	2	RM153Y033	5,62 €	
	20	2	macho	1/2"	20	2	RM153Y037	6,44 €	
	26	3	macho	3/4"	26	3	RM153Y049	9,38 €	
	32	3	macho	1"	32	3	RM153Y059	14,52 €	
RM154	16	2	hembra	1/2"	16	2	RM154Y033	5,49 €	
	20	2	hembra	1/2"	20	2	RM154Y037	6,19 €	
	26	3	hembra	3/4"	26	3	RM154Y049	9,38 €	
	32	3	hembra	3/4"	32	3	RM154Y050	19,41 €	
	32	3	hembra	1"	32	3	RM154Y059	14,36 €	

Mordazas para medida de 16, 20 y 32: TH - H - U

Mordazas para medida de 26: TH - H

5.8.6. Varios



Modelo	Descripción	Código	PVP (€/Ud)	!
RM128	Codo RP 90º con tubo de cobre cromado ∅16, para radiador, niquelado. 16x(16x2)	RM128X034	11,08 €	
RM158	Te RP con tubo de cobre cromado ∅16 acodado, para radiador, niquelada. (16x2)x16x(16x2)	RM158X034	15,28 €	
RM173	Llave de asiento RP, con protección de obra. 16x2	RM173Y033	13,86 €	
	Llave de asiento RP, con protección de obra. 20x2	RM173Y037	14,74 €	

Mordazas para medida de 16, 20 y 32: TH - H - U

Mordazas para medida de 26: TH - H

5.8.Racores a compresión mecánica - RM

5.8.7. Accesorios RM

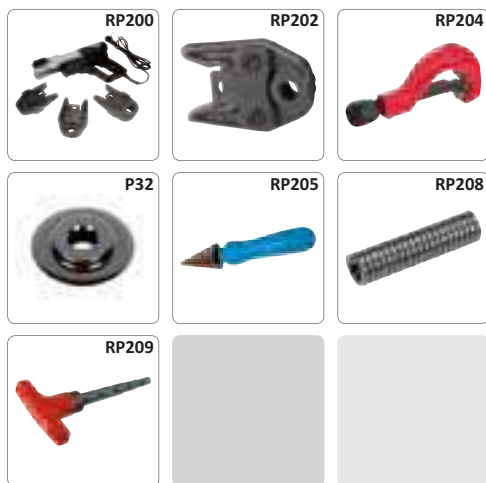

Modelo	Descripción	Código	PVP (€/Ud)	!
RP200	Prensa para racores RP, se suministra en una maleta metálica con mordazas TH para 16, 20 y 26 mm.	RP200Y002	2.614,68 €	
RP202	Mordaza TH para prensa RP200 de 16	RP202Y016	256,93 €	
	Mordaza TH para prensa RP200 de 20	RP202Y020	265,39 €	
	Mordaza TH para prensa RP200 de 26	RP202Y026	287,42 €	
	Mordaza TH para prensa RP200 de 32	RP202Y232	354,56 €	
RP204	Cortatubos para GIACOFLEX, GIACOTHERM y multicapa. 0-40mm.	RP204Y001	167,23 €	
P32	Cuchilla de recambio para RP204.	P32Y001	115,74 €	
RP205	Desbarbador interior para tubos GIACOFLEX, GIACOTHERM y multicapa. 0- 20.	RP205Y001	93,79 €	
RP208	Muelle curvatubo en acero. 16x2	RP208Y016	9,00 €	
	Muelle curvatubo en acero. 18x2	RP208Y018	9,16 €	
	Muelle curvatubo en acero. 20x2	RP208Y020	10,92 €	
	Muelle curvatubo en acero. 26x2	RP208Y026	12,23 €	
	Muelle curvatubo en acero. 26 externo	RP208Y126	48,32 €	
	Muelle curvatubo en acero. 32 externo	RP208Y132	50,08 €	
RP209	Calibrador y desbarbador interno. 14x2 a 20x2	RP209Y001	58,85 €	
	Calibrador y desbarbador interno. 26x3 a 32x3	RP209Y002	74,52 €	

5.9. Recambios para adaptadores y racores

5.9.1. Tuerca cromada para adaptador de tubo de cobre R178

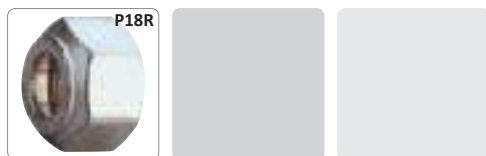

Modelo	∅ ext tubo (mm)	Código	PVP (€/Ud)	!
P18R	10	P18RX002	0,88 €	
	12	P18RX003	0,88 €	
	14	P18RX004	0,88 €	
	15	P18RX005	0,88 €	
	16	P18RX006	0,88 €	
	18	P18RX007	0,88 €	
	22	P18RX008	1,08 €	

5.9.2. Monocono para adaptador de tubo de cobre R178

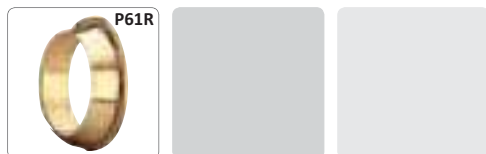

Modelo	∅ ext tubo (mm)	Código	PVP (€/Ud)	!
P61R	8	P61RY001	0,25 €	
	10	P61RY002	0,25 €	
	12	P61RY003	0,25 €	
	14	P61RY004	0,25 €	
	15	P61RY005	0,25 €	
	16	P61RY006	0,25 €	
	18	P61RY007	0,25 €	
	22	P61RY008	0,25 €	

5.9.Recambios para adaptadores y racores

5.9.3. Junta tórica para adaptador de tubo de cobre R178



Modelo	Instalación	Ø ext tubo (mm)	Código	PVP (€/Ud)	!
P51RN	agua	6	P51RNY000	0,25 €	1
	agua	8	P51RNY001	0,25 €	1
	agua	10	P51RNY002	0,31 €	1
	agua	12	P51RNY003	0,28 €	1
	agua	14	P51RNY004	0,31 €	1
	agua	15	P51RNY005	0,31 €	1
	agua	16	P51RNY006	0,31 €	1
	agua	18	P51RNY007	0,31 €	1
	agua	20	P51RNY008	0,43 €	1
	agua	22	P51RNY009	0,41 €	1
	agua	28	P51RNY010	0,73 €	1
P51RG	agua	35	P51RNY011	1,41 €	1
	gas / hidrocarburos	6	P51RGY000	0,31 €	
	gas / hidrocarburos	8	P51RGY001	0,37 €	
	gas / hidrocarburos	10	P51RGY002	0,37 €	
	gas / hidrocarburos	12	P51RGY003	0,48 €	
	gas / hidrocarburos	14	P51RGY004	0,56 €	
	gas / hidrocarburos	15	P51RGY005	0,56 €	
	gas / hidrocarburos	16	P51RGY006	0,68 €	
	gas / hidrocarburos	18	P51RGY007	0,68 €	
	gas / hidrocarburos	20	P51RGY008	0,68 €	
	gas / hidrocarburos	22	P51RGY009	0,79 €	
gas / hidrocarburos	28	P51RGY010	1,35 €		
gas / hidrocarburos	35	P51RGY011	2,39 €		

1. Agua potable y calefacción.

Conexión a la instalación

La amplia gama Giacomini permite realizar todo tipo de instalaciones, independientemente del tipo de tubería utilizada en la distribución del fluido. Desde las versiones más tradicionales con conexión para tubo de hierro, con rosca gas hembra ISO 228, o bien con conexión para adaptador, que permite el empalme mediante el oportuno adaptador.

R179 Adaptador para tubo de plástico

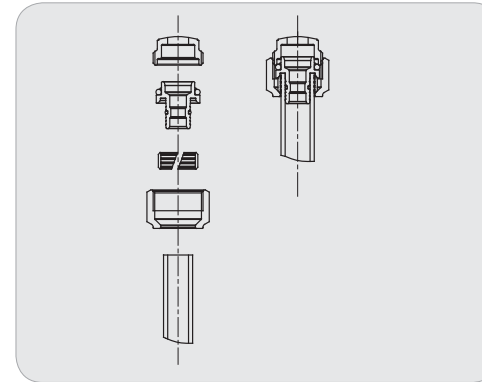

R178 Adaptador para tubo de cobre

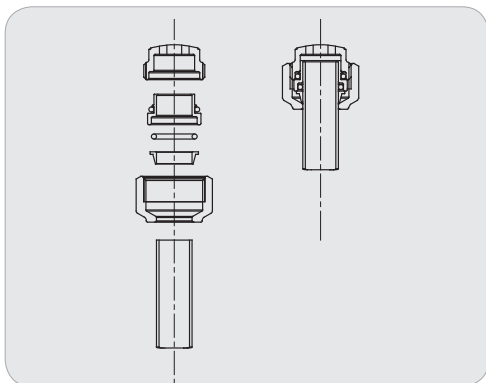

R179AM Adaptador para tubo multicapa

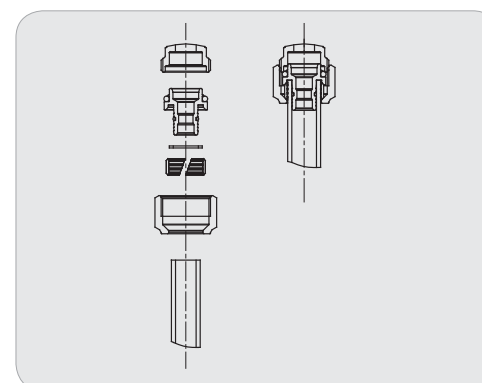

Válvulas y grifos de esfera

- Válvula de esfera paso estandar
- Válvulas de esfera para soldar
- Válvulas de esfera rectas con paso integral
- **Válvula de esfera escuadra paso integral**
- Válvula de esfera para circulador
- Válvula de esfera para contador
- Grifos de esfera
- Grifos de jardín
- Accesorios para válvula de esfera
- Recambios

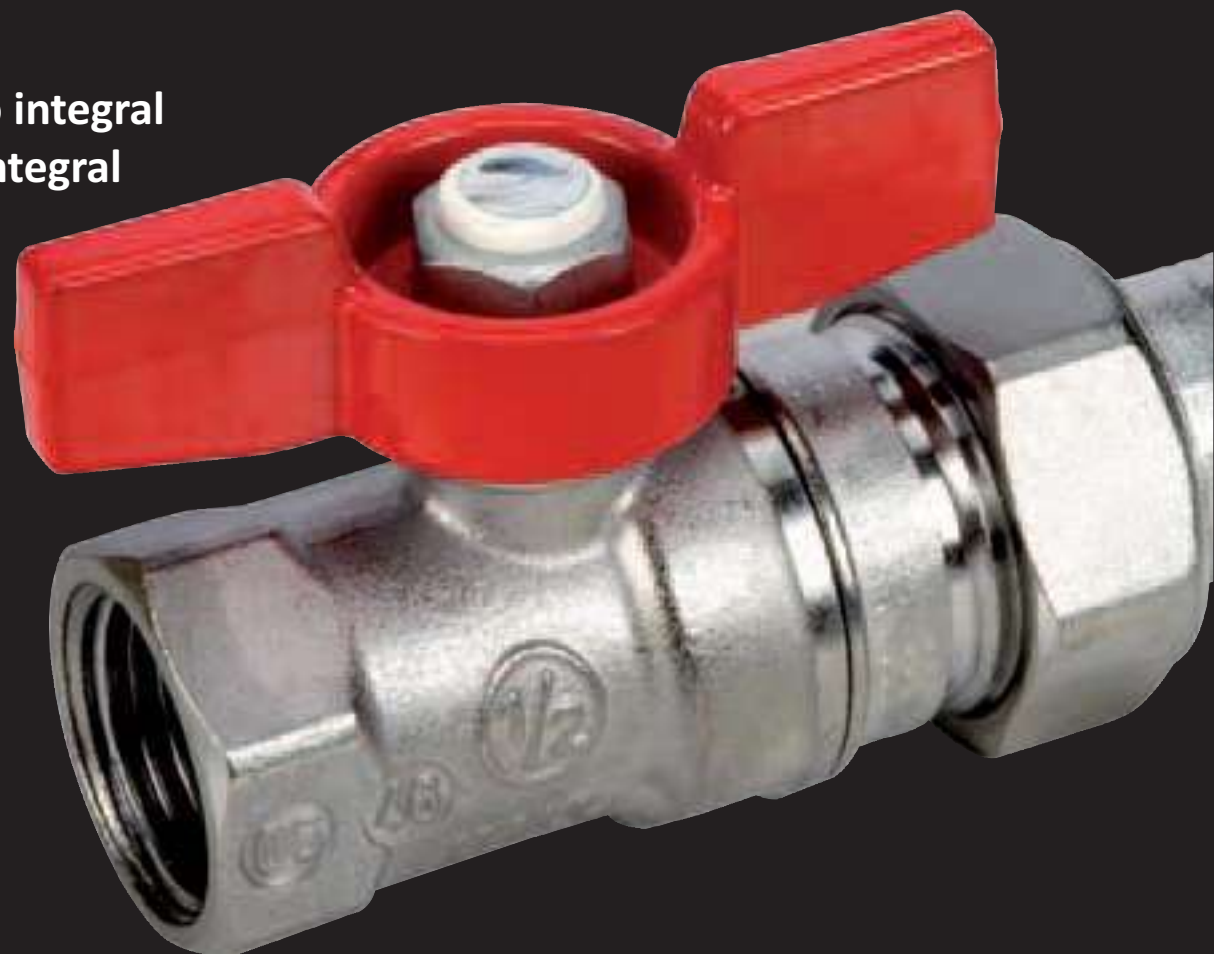

6. Válvulas y grifos de esfera

6.1. Válvula de esfera paso estandar

- 6.1.1. Válvula de esfera hembra-hembra con palanca
- 6.1.2. Válvula de esfera hembra-hembra con palomilla
- 6.1.3. Válvula de esfera hembra-hembra con palomilla y porta sonda
- 6.1.4. Válvula de esfera hembra-hembra con palanca y grifo de descarga
- 6.1.5. Válvula de esfera hembra-hembra con palomilla y grifo de descarga
- 6.1.6. Válvula de esfera macho-macho con palanca
- 6.1.7. Válvula de esfera macho-macho con palomilla
- 6.1.8. Válvula de esfera macho-hembra con palanca
- 6.1.9. Válvula de esfera macho-hembra con palomilla
- 6.1.10. Válvula de esfera macho-hembra con enlace y palomilla
- 6.1.11. Válvula de esfera macho-hembra con enlace, palomilla y grifo de descarga
- 6.1.12. Válvula de esfera con racores a compresión

6.2. Válvulas de esfera para soldar

- 6.2.1. Válvula de esfera para soldar con palanca

6.3. Válvulas de esfera rectas con paso integral

- 6.3.1. Válvula de esfera hembra-hembra con palanca
- 6.3.2. Válvula de esfera hembra-hembra con palomilla
- 6.3.3. Válvula de esfera hembra-hembra con volante prolongado

6.4. Válvula de esfera escuadra paso integral

- 6.4.1. Válvula de esfera escuadra macho-hembra con palanca
- 6.4.2. Válvula de esfera escuadra macho-hembra con palomilla
- 6.4.3. Válvula de esfera escuadra macho-hembra con palanca
- 6.4.4. Válvula de esfera escuadra hembra-macho con palomilla
- 6.4.5. Válvula de esfera escuadra macho-hembra con enlace y palomilla
- 6.4.6. Válvula de esfera escuadra macho-macho con palanca
- 6.4.7. Válvula de esfera escuadra macho-macho con palomilla
- 6.4.8. Válvula de esfera escuadra hembra-hembra con palanca
- 6.4.9. Válvula de esfera escuadra hembra-hembra con palomilla

6.5. Válvula de esfera para circulador

- 6.5.1. Válvula de esfera para circulador
- 6.5.2. Válvula de esfera con asiento plano para circulador y palanca roja elevada
- 6.5.3. Válvula de esfera con asiento plano para circulador y palomilla roja elevada

6.6. Válvula de esfera para contador

- 6.6.1. Válvula de esfera hembra-hembra para contador con tuerca loca
- 6.6.2. Válvula de esfera macho-hembra para contador con tuerca loca
- 6.6.3. Válvula de esfera hembra-hembra para contador con racor telescópico

6.7. Grifos de esfera

- 6.7.1. Grifos de esfera hembra-hembra con volante de mariposa rojo
- 6.7.2. Grifos de esfera hembra-hembra con palanca roja
- 6.7.3. Grifos de esfera hembra-hembra con accionamiento por destornillador
- 6.7.4. Grifos de esfera macho-hembra con enlace y volante de mariposa
- 6.7.5. Grifos de esfera macho-hembra con enlace y cuadradillo de maniobra
- 6.7.6. Grifos de esfera macho-hembra con accionamiento por destornillador
- 6.7.7. Grifos de esfera macho-macho con accionamiento por destornillador
- 6.7.8. Grifos de esfera macho-macho con palanca
- 6.7.9. Grifos de esfera macho-base adaptador con accionamiento por destornillador
- 6.7.10. Grifos de esfera macho-toma de manguera con accionamiento por destornillador
- 6.7.11. Grifos de esfera macho-toma de manguera con palanca

6.8. Grifos de jardín

- 6.8.1. Grifo de jardín monobloc cromado con palanca
- 6.8.2. Grifo de jardín cromado con volante de mariposa
- 6.8.3. Grifo de jardín en acero cromado con palanca

6.9. Accesorios para válvula de esfera

- 6.9.1. Elevador para válvulas de esfera
- 6.9.2. Varios

6.10. Recambios

- 6.10.1. Accionamientos
- 6.10.2. Varios

6.1. Válvulas de esfera paso estándar

6.1.1. Válvula de esfera hembra-hembra con palanca



Modelo	Medida	Color	Acabado	Código	PVP (€/Ud)	!
R250D	1/4"	rojo	cromado	R250X001	5,19 €	
	3/8"	rojo	cromado	R250X002	5,19 €	
	1/2"	rojo	cromado	R250X003	5,86 €	
	3/4"	rojo	cromado	R250X004	8,46 €	
	1"	rojo	cromado	R250X005	12,82 €	
	1" 1/4"	rojo	cromado	R250X006	18,58 €	
	1" 1/2"	rojo	cromado	R250X007	26,80 €	
	2"	rojo	cromado	R250X008	40,76 €	
	2" 1/2"	rojo	cromado	R250X009	91,16 €	
	3"	rojo	cromado	R250X010	130,45 €	
	4"	rojo	cromado	R250X011	264,16 €	
	1/4"	amarillo	cromado	R250X021	5,17 €	
	3/8"	amarillo	cromado	R250X022	5,19 €	
	1/2"	amarillo	cromado	R250X023	5,86 €	
	3/4"	amarillo	cromado	R250X024	9,42 €	
	1"	amarillo	cromado	R250X025	12,77 €	
	1" 1/4"	amarillo	cromado	R250X026	18,58 €	
	1" 1/2"	amarillo	cromado	R250X027	27,39 €	
	2"	amarillo	cromado	R250X028	40,88 €	
	2" 1/2"	amarillo	cromado	R250X029	91,16 €	
	3"	amarillo	cromado	R250X030	130,45 €	
4"	amarillo	cromado	R250X031	255,73 €		

6.1.2. Válvula de esfera hembra-hembra con palomilla

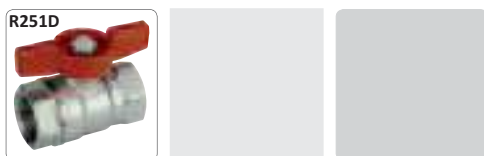

Modelo	Medida	Color	Acabado	Código	PVP (€/Ud)	!
R251D	1/4"	rojo	cromado	R251X001	3,99 €	
	3/8"	rojo	cromado	R251X002	5,71 €	
	1/2"	rojo	cromado	R251X003	6,45 €	
	3/4"	rojo	cromado	R251X004	9,05 €	
	1"	rojo	cromado	R251X005	13,15 €	
	1" 1/4"	rojo	cromado	R251X006	18,79 €	
	1/4"	amarillo	cromado	R251X021	5,22 €	
	3/8"	amarillo	cromado	R251X022	5,71 €	
	1/2"	amarillo	cromado	R251X023	6,45 €	
	3/4"	amarillo	cromado	R251X024	9,05 €	
	1"	amarillo	cromado	R251X025	13,00 €	
	1" 1/4"	amarillo	cromado	R251X026	18,78 €	

6.1. Válvulas de esfera paso estándar

6.1.3. Válvula de esfera hembra-hembra con palomilla y porta sonda



Modelo	Medida	Color	Acabado	Código	PVP (€/Ud)	!
R251T	3/4"	rojo	cromado	R251TX004	15,78 €	
	1"	rojo	cromado	R251TX005	22,91 €	
	1"	rojo	-	R251TY005	22,91 €	
	1"	azul	-	R251TY025	22,91 €	

6.1.4. Válvula de esfera hembra-hembra con palanca y grifo de descarga



Modelo	Medida	Color	Acabado	Código	PVP (€/Ud)	!
R250DS	1/2"	rojo	cromado	R250SX003	10,64 €	1
	3/4"	rojo	cromado	R250SX004	13,19 €	1
	1"	rojo	cromado	R250SX005	18,58 €	1
	1" 1/4	rojo	cromado	R250SX006	25,25 €	2
	1" 1/2	rojo	cromado	R250SX007	32,90 €	2
	2"	rojo	cromado	R250SX008	50,90 €	2

1. Grifo de descarga de 1/4"

2. Grifo de descarga de 3/8"

6.1.5. Válvula de esfera hembra-hembra con palomilla y grifo de descarga



Modelo	Medida	Color	Acabado	Código	PVP (€/Ud)	!
R251DS	1/2"	rojo	cromado	R251SX003	11,18 €	
	3/4"	rojo	cromado	R251SX004	13,17 €	
	1"	rojo	cromado	R251SX005	17,95 €	

Grifo de descarga de 1/4"

6.1. Válvulas de esfera paso estándar

6.1.6. Válvula de esfera macho-macho con palanca

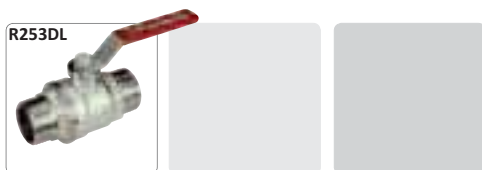

Modelo	Medida	Color	Acabado	Código	PVP (€/Ud)	!
R253DL	3/8"	rojo	cromado	R253LX002	6,11 €	
	1/2"	rojo	cromado	R253LX003	7,28 €	
	3/4"	rojo	cromado	R253LX004	9,87 €	
	1"	rojo	cromado	R253LX005	13,77 €	
	1" 1/4	rojo	cromado	R253LX006	20,66 €	
	3/8"	amarillo	cromado	R253LX022	6,37 €	
	1/2"	amarillo	cromado	R253LX023	7,28 €	
	3/4"	amarillo	cromado	R253LX024	9,87 €	
	1"	amarillo	cromado	R253LX025	13,86 €	
	1" 1/4	amarillo	cromado	R253LX026	20,66 €	

6.1.7. Válvula de esfera macho-macho con palomilla

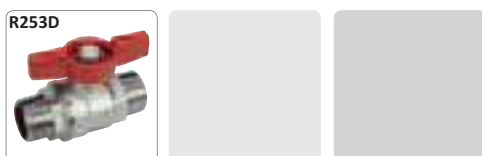

Modelo	Medida	Color	Acabado	Código	PVP (€/Ud)	!
R253D	3/8"	rojo	cromado	R253X002	6,37 €	
	1/2"	rojo	cromado	R253X003	7,28 €	
	3/4"	rojo	cromado	R253X004	9,87 €	
	1"	rojo	cromado	R253X005	13,86 €	
	1" 1/4	rojo	cromado	R253X006	20,65 €	
	3/8"	amarillo	cromado	R253X022	6,37 €	
	1/2"	amarillo	cromado	R253X023	7,28 €	
	3/4"	amarillo	cromado	R253X024	9,87 €	
	1"	amarillo	cromado	R253X025	13,86 €	
	1" 1/4	amarillo	cromado	R253X026	20,66 €	

6. Válvulas y grifos de esfera

6.1. Válvulas de esfera paso estándar

6.1.8. Válvula de esfera macho-hembra con palanca



Modelo	Medida	Color	Acabado	Código	PVP (€/Ud)	!
R254DL	1/4"	rojo	cromado	R254LX001	6,37 €	
	3/8"	rojo	cromado	R254LX002	6,37 €	
	1/2"	rojo	cromado	R254LX003	7,28 €	
	3/4"	rojo	cromado	R254LX004	9,73 €	
	1"	rojo	cromado	R254LX005	14,29 €	
	1" 1/4	rojo	cromado	R254LX006	20,32 €	
	1" 1/2	rojo	cromado	R254LX007	29,28 €	
	2"	rojo	cromado	R254LX008	46,36 €	
	1/4"	amarillo	cromado	R254LX021	6,37 €	
	3/8"	amarillo	cromado	R254LX022	6,37 €	
	1/2"	amarillo	cromado	R254LX023	7,05 €	
	3/4"	amarillo	cromado	R254LX024	9,87 €	
	1"	amarillo	cromado	R254LX025	13,86 €	
	1" 1/4	amarillo	cromado	R254LX026	20,66 €	
	1" 1/2	amarillo	cromado	R254LX027	29,74 €	
	2"	amarillo	cromado	R254LX028	46,68 €	

6.1.9. Válvula de esfera macho-hembra con palomilla

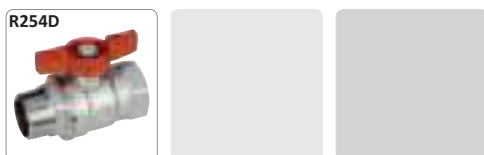

Modelo	Medida	Color	Acabado	Código	PVP (€/Ud)	!
R254D	1/4"	rojo	cromado	R254X001	6,37 €	
	3/8"	rojo	cromado	R254X002	6,37 €	
	1/2"	rojo	cromado	R254X003	7,28 €	
	3/4"	rojo	cromado	R254X004	9,87 €	
	1"	rojo	cromado	R254X005	14,08 €	
	1" 1/4	rojo	cromado	R254X006	20,35 €	
	1/4"	amarillo	cromado	R254X021	6,37 €	
	3/8"	amarillo	cromado	R254X022	6,17 €	
	1/2"	amarillo	cromado	R254X023	7,05 €	
	3/4"	amarillo	cromado	R254X024	9,87 €	
	1"	amarillo	cromado	R254X025	14,14 €	
	1" 1/4	amarillo	cromado	R254X026	20,66 €	

6.1. Válvulas de esfera paso estándar

6.1.10. Válvula de esfera macho-hembra con enlace y palomilla



Modelo	Medida enlace	Medida hembra	Color	Acabado	Código	PVP (€/Ud)	!
R259D	3/4"	3/4"	rojo	-	R259Y005	12,88 €	
	1"	1"	rojo	-	R259Y007	19,17 €	
	1" 1/4	1" 1/4	rojo	-	R259Y009	25,40 €	
	3/4"	3/4"	azul	-	R259Y025	12,88 €	
	1"	1"	azul	-	R259Y027	19,17 €	
	1" 1/4	1" 1/4	azul	-	R259Y029	25,61 €	
	1/2"	1/2"	rojo	cromado	R259X003	9,22 €	
	3/4"	1/2"	rojo	cromado	R259X004	11,37 €	
	3/4"	3/4"	rojo	cromado	R259X005	13,28 €	
	1"	3/4"	rojo	cromado	R259X006	14,90 €	
	1"	1"	rojo	cromado	R259X007	19,76 €	
	1" 1/4	1"	rojo	cromado	R259X008	20,90 €	
	1" 1/4	1" 1/4	rojo	cromado	R259X009	26,47 €	

6.1.11. Válvula de esfera macho-hembra con enlace, palomilla y grifo de descarga



Modelo	Medida enlace	Medida hembra	Color	Acabado	Código	PVP (€/Ud)	!
R259DS	1/2"	1/2"	rojo	cromado	R259SX003	14,30 €	1
	3/4"	1/2"	rojo	cromado	R259SX004	16,45 €	1
	3/4"	3/4"	rojo	cromado	R259SX005	18,03 €	1
	1"	3/4"	rojo	cromado	R259SX006	19,24 €	1
	1"	1"	rojo	cromado	R259SX007	22,79 €	1
	1" 1/4	1"	rojo	cromado	R259SX008	25,66 €	1
	1" 1/4	1" 1/4	rojo	cromado	R259SX009	35,68 €	2

1. Grifo de descarga de 1/4"

2. Grifo de descarga de 3/8"

6.1.12. Válvula de esfera con racores a compresión



Modelo	Medida	Color	Acabado	Código	PVP (€/Ud)	!
R258CC	15	rojo	cromado	R258CX002	7,78 €	
	22	rojo	cromado	R258CX005	11,89 €	
	28	rojo	cromado	R258CX006	17,14 €	

6.2. Válvulas de esfera para soldar

6.2.1. Válvula de esfera para soldar con palanca



Modelo	Medida tubo	Color	Acabado	Código	PVP (€/Ud)	!
R258D	15	rojo	-	R258Y002	8,60 €	
	18	rojo	-	R258Y004	12,00 €	
	22	rojo	-	R258Y005	13,04 €	
	28	rojo	-	R258Y006	17,95 €	
	35	rojo	-	R258Y007	25,62 €	

6.3. Válvulas de esfera rectas con paso integral

6.3.1. Válvula de esfera hembra-hembra con palanca



Modelo	Medida	Color	Acabado	Código	PVP (€/Ud)	!
R850	1/4"	rojo	cromado	R850X021	4,95 €	
	3/8"	rojo	cromado	R850X022	5,48 €	
	1/2"	rojo	cromado	R850X023	6,18 €	
	3/4"	rojo	cromado	R850X024	8,70 €	
	1"	rojo	cromado	R850X025	11,75 €	
	1" 1/4	rojo	cromado	R850X026	16,55 €	
	1" 1/2	rojo	cromado	R850X027	27,30 €	
	2"	rojo	cromado	R850X028	41,77 €	
	1/4"	amarillo	cromado	R850X001	5,19 €	
	3/8"	amarillo	cromado	R850X002	5,73 €	
	1/2"	amarillo	cromado	R850X003	6,18 €	
	3/4"	amarillo	cromado	R850X004	8,70 €	
	1"	amarillo	cromado	R850X005	11,87 €	
	1" 1/4	amarillo	cromado	R850X006	16,95 €	
	1" 1/2	amarillo	cromado	R850X007	27,66 €	
	2"	amarillo	cromado	R850X008	41,81 €	

6.3.2. Válvula de esfera hembra-hembra con palomilla

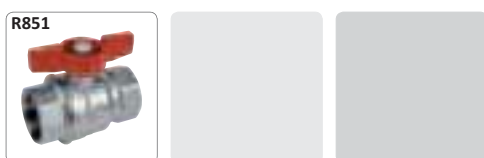

Modelo	Medida	Color	Acabado	Código	PVP (€/Ud)	!
R851	1/4"	rojo	cromado	R851X021	5,19 €	
	3/8"	rojo	cromado	R851X022	5,73 €	
	1/2"	rojo	cromado	R851X023	6,18 €	
	3/4"	rojo	cromado	R851X024	8,70 €	
	1"	rojo	cromado	R851X025	11,88 €	
	1" 1/4	rojo	cromado	R851X026	16,94 €	
	1/4"	amarillo	cromado	R851X001	5,19 €	
	3/8"	amarillo	cromado	R851X002	5,73 €	
	1/2"	amarillo	cromado	R851X003	6,18 €	
	3/4"	amarillo	cromado	R851X004	8,70 €	
	1"	amarillo	cromado	R851X005	11,88 €	
	1" 1/4	amarillo	cromado	R851X006	16,94 €	

6. Válvulas y grifos de esfera

6.3. Válvulas de esfera rectas con paso integral

6.3.3. Válvula de esfera hembra-hembra con volante prolongado



Modelo	Medida	Color	Acabado	Código	PVP (€/Ud)	!
R851TH	3/8"	negro / rojo	cromado	R851TX002	7,14 €	
	1/2"	negro / rojo	cromado	R851TX003	7,69 €	
	3/4"	negro / rojo	cromado	R851TX004	10,26 €	
	1"	negro / rojo	cromado	R851TX005	14,16 €	
	1" 1/4	negro / rojo	cromado	R851TX006	19,16 €	
	1" 1/2	negro / rojo	cromado	R851TX007	30,35 €	
	2"	negro / rojo	cromado	R851TX008	43,33 €	

6.4. Válvulas de esfera escuadra con paso integral

6.4.1. Válvula de esfera escuadra macho-hembra con palanca



Modelo	Medida	Color	Acabado	Código	PVP (€/Ud)	!
R780L	1/2"	amarillo	cromado	R780LX003	9,12 €	
	3/4"	amarillo	cromado	R780LX004	14,16 €	
	1"	amarillo	cromado	R780LX005	19,03 €	

6.4.2. Válvula de esfera escuadra macho-hembra con palomilla



Modelo	Medida	Color	Acabado	Código	PVP (€/Ud)	!
R780	1/2"	amarillo	cromado	R780X003	9,36 €	
	3/4"	amarillo	cromado	R780X004	13,86 €	
	1"	amarillo	cromado	R780X005	19,03 €	

6.4.3. Válvula de esfera escuadra macho-hembra con palanca



Modelo	Medida	Color	Acabado	Código	PVP (€/Ud)	!
R781L	1/2"	amarillo	cromado	R781LX003	9,26 €	
	3/4"	amarillo	cromado	R781LX004	13,58 €	
	1"	amarillo	cromado	R781LX005	19,69 €	

6.4. Válvulas de esfera escuadra con paso integral

6.4.4. Válvula de esfera escuadra hembra-macho con palomilla

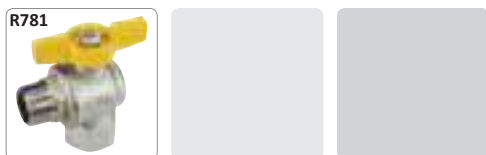

Modelo	Medida	Color	Acabado	Código	PVP (€/Ud)	!
R781	1/2"	amarillo	cromado	R781X003	9,26 €	
	3/4"	amarillo	cromado	R781X004	13,57 €	
	1"	amarillo	cromado	R781X005	19,83 €	

6.4.5. Válvula de esfera escuadra macho-hembra con enlace y palomilla

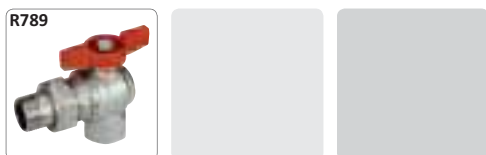

Modelo	Medida	Color	Acabado	Código	PVP (€/Ud)	!
R789	1/2"	rojo	cromado	R789X003	12,73 €	
	3/4"	rojo	cromado	R789X005	19,04 €	
	1"	rojo	cromado	R789X007	25,26 €	

6.4.6. Válvula de esfera escuadra macho-macho con palanca



Modelo	Medida	Color	Acabado	Código	PVP (€/Ud)	!
R782L	1/2"	amarillo	cromado	R782LX003	9,29 €	
	3/4"	amarillo	cromado	R782LX004	13,61 €	
	1"	amarillo	cromado	R782LX005	19,31 €	

6.4.7. Válvula de esfera escuadra macho-macho con palomilla

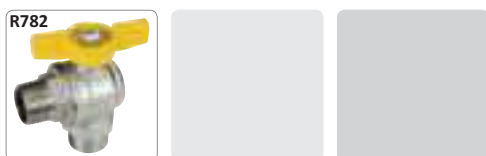

Modelo	Medida	Color	Acabado	Código	PVP (€/Ud)	!
R782	1/2"	amarillo	cromado	R782X003	9,29 €	
	3/4"	amarillo	cromado	R782X004	13,61 €	
	1"	amarillo	cromado	R782X005	19,32 €	

6.4. Válvulas de esfera escuadra con paso integral

6.4.8. Válvula de esfera escuadra hembra-hembra con palanca

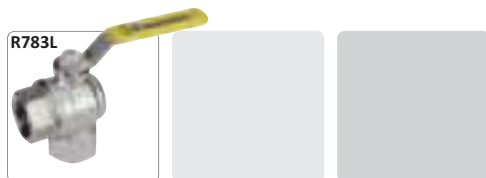

Modelo	Medida	Color	Acabado	Código	PVP (€/Ud)	!
R783L	1/2"	amarillo	cromado	R783LX003	9,26 €	
	3/4"	amarillo	cromado	R783LX004	13,49 €	
	1"	amarillo	cromado	R783LX005	19,52 €	

6.4.9. Válvula de esfera escuadra hembra-hembra con palomilla

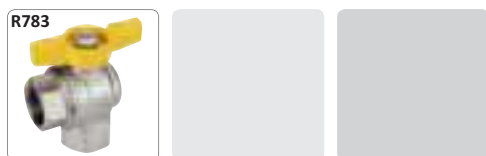

Modelo	Medida	Color	Acabado	Código	PVP (€/Ud)	!
R783	1/2"	amarillo	cromado	R783X003	9,26 €	
	3/4"	amarillo	cromado	R783X004	13,29 €	
	1"	amarillo	cromado	R783X005	19,53 €	

6.5. Válvula de esfera para circulador

6.5.1. Válvula de esfera para circulador

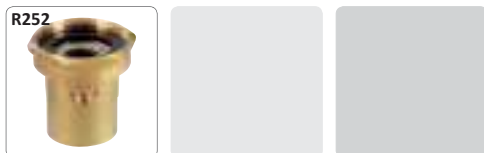

Modelo	Medida lado circulador	Medida	Acabado	Código	PVP (€/Ud)	!
R252	1 1/2"	1"	-	R252Y001	8,72 €	1
	1 1/2"	tubo 22	-	R252Y003	8,85 €	1
	1 1/2"	tubo 28	-	R252Y004	11,09 €	1
	2"	1 1/4"	-	R252Y002	14,97 €	1

6.5.2. Válvula de esfera con asiento plano para circulador y palanca roja elevada

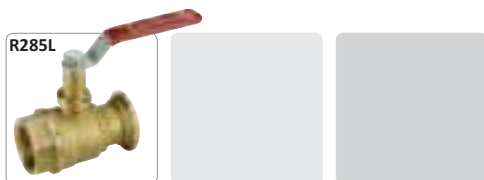

Modelo	Medida lado circulador	Medida	Acabado	Código	PVP (€/Ud)	!
R285L	1 1/2"	1"	-	R285LY001	15,67 €	
	2"	1 1/4"	-	R285LY003	21,72 €	

1. Incluye junta plana y tuerca para unión a circulador

6.5.3. Válvula de esfera con asiento plano para circulador y palomilla roja elevada

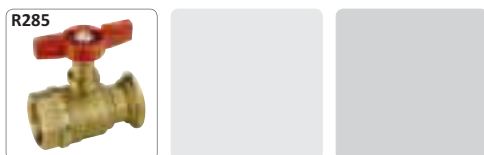

Modelo	Medida lado circulador	Medida	Acabado	Código	PVP (€/Ud)	!
R285	1 1/2"	1"	-	R285Y001	15,82 €	
	1 1/2"	1 1/4"	-	R285Y002	21,52 €	
	2"	1 1/4"	-	R285Y003	21,61 €	

6.6. Válvula de esfera para contador

6.6.1. Válvula de esfera hembra-hembra para contador con tuerca loca



Modelo	Conexión contador		Conexión instalación		Color	Acabado	Código	PVP (€/Ud)	!
R251P	hembra	3/4"	hembra	1/2"	rojo	cromado	R251PX003	9,02 €	
	hembra	3/4"	hembra	3/4"	rojo	cromado	R251PX004	9,52 €	
	hembra	1"	hembra	3/4"	rojo	cromado	R251PX005	12,99 €	
	hembra	1"	hembra	1"	rojo	cromado	R251PX006	16,49 €	
	hembra	3/4"	hembra	1/2"	rojo	-	R251PY003	8,82 €	
	hembra	3/4"	hembra	3/4"	rojo	-	R251PY004	10,53 €	
	hembra	1"	hembra	3/4"	rojo	-	R251PY005	11,57 €	
	hembra	1"	hembra	1"	rojo	-	R251PY006	15,45 €	

6.6.2. Válvula de esfera macho-hembra para contador con tuerca loca



Modelo	Conexión contador		Conexión instalación		Color	Acabado	Código	PVP (€/Ud)	!
R254P	hembra	3/4"	macho	3/4"	rojo	cromado	R254PX004	9,80 €	
	hembra	3/4"	macho	1/2"	rojo	-	R254PY003	9,38 €	
	hembra	3/4"	macho	3/4"	rojo	-	R254PY004	9,98 €	

6.6.3. Válvula de esfera hembra-hembra para contador con racor telescópico



Modelo	Conexión contador		Conexión instalación		Color	Acabado	Código	PVP (€/Ud)	!
R752	hembra	3/4"	hembra	1/2"	rojo	cromado	R752X003	11,98 €	
	hembra	1"	hembra	3/4"	rojo	cromado	R752X005	15,91 €	

6.7. Grifos de esfera

6.7.1. Grifos de esfera hembra-hembra con volante de mariposa rojo



Modelo	Medida	Color	Acabado	Código	PVP (€/Ud)	!
R601	3/8"	rojo	-	R601Y002	4,92 €	
	1/2"	rojo	-	R601Y003	5,20 €	
	3/4"	rojo	-	R601Y004	7,84 €	
	1"	rojo	-	R601Y005	14,57 €	

6.7.2. Grifos de esfera hembra-hembra con palanca roja



Modelo	Medida	Color	Acabado	Código	PVP (€/Ud)	!
R602	3/8"	rojo	-	R602Y002	5,14 €	
	1/2"	rojo	-	R602Y003	5,11 €	
	3/4"	rojo	-	R602Y004	7,79 €	
	1"	rojo	-	R602Y005	14,44 €	

6.7.3. Grifos de esfera hembra-hembra con accionamiento por destornillador



Modelo	Medida	Acabado	Código	PVP (€/Ud)	!
R611	3/8"	-	R611Y012	4,69 €	
	1/2"	-	R611Y013	5,06 €	
	3/4"	-	R611Y014	7,05 €	
	3/8"	-	R611Y022	5,46 €	1
	1/2"	-	R611Y023	7,08 €	1
	3/4"	-	R611Y024	8,24 €	1

1. Incluye tapón y cadena

6.7.4. Grifos de esfera macho-hembra con enlace y volante de mariposa



Modelo	Medida	Color	Acabado	Código	PVP (€/Ud)	!
R603	1/2"	rojo	cromado	R603X103	7,50 €	1
	3/4"	rojo	cromado	R603X104	11,17 €	1

Rosca macho con enlace

6.7. Grifos de esfera

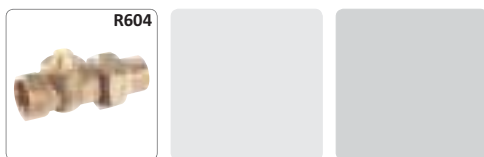

6.7.5. Grifos de esfera macho-hembra con enlace y cuadradillo de maniobra

Modelo	Medida	Acabado	Código	PVP (€/Ud)	!
R604	3/4"	-	R604Y104	12,07 €	1

Rosca macho con enlace

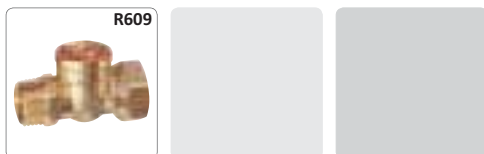

6.7.6. Grifos de esfera macho-hembra con accionamiento por destornillador

Modelo	Medida	Color	Acabado	Código	PVP (€/Ud)	!
R609	3/8"	-	-	R609Y012	4,69 €	
	1/2"	-	-	R609Y013	5,06 €	
	3/4"	-	-	R609Y014	7,05 €	
	3/8"	-	-	R609Y022	5,46 €	1
	1/2"	-	-	R609Y023	6,66 €	1
	3/4"	-	-	R609Y024	8,24 €	1

1. Incluye tapón y cadena

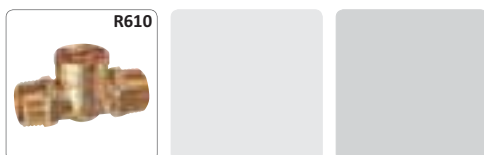

6.7.7. Grifos de esfera macho-macho con accionamiento por destornillador

Modelo	Medida	Color	Acabado	Código	PVP (€/Ud)	!
R610	1/2"	-	-	R610Y003	5,06 €	

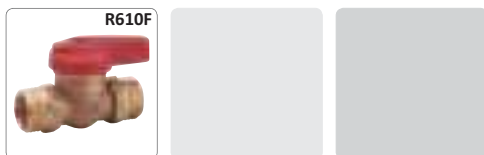

6.7.8. Grifos de esfera macho-macho con palanca

Modelo	Medida	Color	Acabado	Código	PVP (€/Ud)	!
R610F	1/2"	rojo	-	R610LY003	4,91 €	

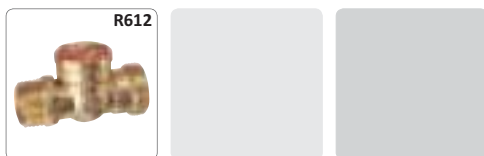

6.7.9. Grifos de esfera macho-base adaptador con accionamiento por destornillador

Modelo	Medida	Color	Acabado	Código	PVP (€/Ud)	!
R612	1/2" x base 16	-	-	R612Y003	4,95 €	

6.7. Grifos de esfera

6.7.10. Grifos de esfera macho-toma de manguera con accionamiento por destornillador



Modelo	Medida	Color	Acabado	Autojunta	Código	PVP (€/Ud)	!
R608	3/8"	-	-	no	R608Y012	5,93 €	1
	1/2"	-	-	no	R608Y013	6,71 €	1
	3/4"	-	-	no	R608Y014	8,63 €	1
	3/8"	-	-	no	R608Y022	5,00 €	2
	1/2"	-	-	no	R608Y023	5,61 €	2
	3/4"	-	-	no	R608Y024	8,23 €	2
	3/8"	-	-	no	R608Y032	4,84 €	3
	1/2"	-	-	no	R608Y033	5,61 €	3
	3/4"	-	-	no	R608Y034	8,05 €	3

1. Completo
2. Sin tapón y sin cadena
3. Sin porta-goma

6.7.11. Grifos de esfera macho-toma de manguera con palanca



Modelo	Medida	Color	Acabado	Autojunta	Código	PVP (€/Ud)	!
R608D	1/2"	rojo	-	si	R608DY113	9,08 €	1
	1/2"	rojo	-	si	R608DY123	8,56 €	2
	1/2"	rojo	-	si	R608DY133	8,32 €	3

1. Completo
2. Sin tapón y sin cadena
3. Sin porta-goma

6.8. Grifos de jardín

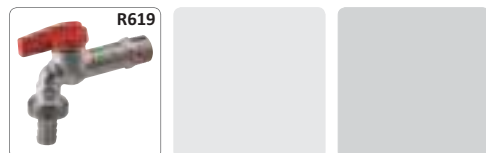

6.8.1. Grifo de jardín monobloc cromado con palanca

Modelo	Medida	Color	Acabado	Código	PVP (€/Ud)	!
R619	1/2"	rojo	cromado	R619X103	9,21 €	

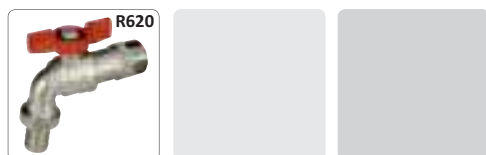

6.8.2. Grifo de jardín cromado con volante de mariposa

Modelo	Medida	Color	Acabado	Código	PVP (€/Ud)	!
R620	1/2"	rojo	cromado	R620X003	9,02 €	
	3/4"	rojo	cromado	R620X004	13,23 €	

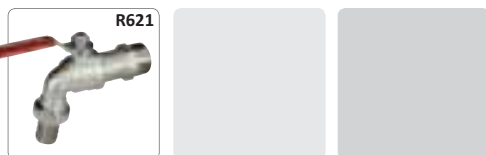

6.8.3. Grifo de jardín en acero cromado con palanca

Modelo	Medida	Color	Acabado	Código	PVP (€/Ud)	!
R621	1/2"	rojo	cromado	R621X003	9,02 €	
	3/4"	rojo	cromado	R621X004	13,23 €	

6.9. Accesorios para válvula de esfera

6.9.1. Elevador para válvulas de esfera

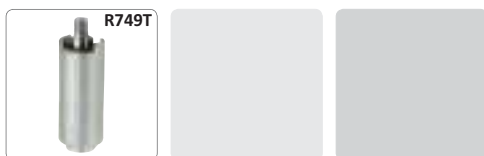

Modelo	Medidas	Cromado	Código	PVP (€/Ud)	!
R749T	3/8" a 1/2"	si	R749TX101	4,30 €	
	3/4" a 1 1/4"	si	R749TX102	5,19 €	
	1 1/2" a 2"	si	R749TX103	9,58 €	
	2 1/2" a 3"	si	R749TX004	12,74 €	
	4"	si	R749TX005	16,17 €	
	3/8" a 1/2"	no	R749TY101	4,25 €	
	3/4" a 1 1/4"	no	R749TY102	4,48 €	
	1 1/2" a 2"	no	R749TY103	9,51 €	
	2 1/2" a 3"	no	R749TY004	12,49 €	
	4"	no	R749TY005	15,29 €	

6.9.2. Varios



Modelo	Descripción	Código	PVP (€/Ud)	!
R288	Válvula de retención en plástico. 1". Válida para R258, R258L, R287 y R287M.	R288Y005	1,70 €	
	Válvula de retención en plástico. 1 1/4". Válida para R258, R258L, R287 y R287M.	R288Y006	2,13 €	
R37	Racor para conexión a contadores. 1/2" x 3/4". Cromado.	R37X003	2,60 €	
	Racor para conexión a contadores. 3/4" x 1". Cromado.	R37X004	4,17 €	
	Racor para conexión a contadores. 1/2" x 3/4". No cromado.	R37Y003	2,51 €	
	Racor para conexión a contadores. 3/4" x 1". No cromado.	R37Y004	4,09 €	
R746	Reductor de apertura para válvulas de esfera de 3/4", 1" y 1 1/4". Cromado.	R746X002	16,17 €	
R747	Placa para bloqueo de palanca en válvulas de esfera de 3/8" y 1/2".	R747Y001	0,93 €	
	Placa para bloqueo de palanca en válvulas de esfera de 3/4", 1" y 1 1/4".	R747Y002	1,14 €	
	Placa para bloqueo de palanca en válvulas de esfera de 1 1/2" y 2".	R747Y003	1,63 €	
R748	Limitador de apertura para válvulas de esfera de 3/8" y 1/2".	R748Y001	1,10 €	
	Limitador de apertura para válvulas de esfera de 3/4", 1" y 1 1/4".	R748Y002	1,14 €	
	Limitador de apertura para válvulas de esfera de 1 1/2" y 2".	R748Y003	1,18 €	
R622	Antiretorno para grifo de jardín. 3/4".	R622X004	3,79 €	

6.10. Recambios

6.10.1. Accionamientos



Modelo	Tipo	Compatibilidad	Color	Medidas	Código	PVP (€/Ud)	!
P31L	palanca	válvulas de esfera	rojo	1/4"	P31LRY001	0,45 €	
	palanca	válvulas de esfera	rojo	3/8" - 1/2"	P31LRY002	0,65 €	
	palanca	válvulas de esfera	rojo	3/4" - 1" - 1 1/4"	P31LRY003	0,76 €	
	palanca	válvulas de esfera	rojo	1 1/2" - 2"	P31LRY004	1,87 €	
	palanca	válvulas de esfera	rojo	2 1/2" - 3"	P31LRY005	2,14 €	
	palanca	válvulas de esfera	rojo	4"	P31LRY006	3,07 €	
P31F	palanca	válvulas de esfera	amarillo	1/4"	P31LGY001	0,45 €	
	palanca	válvulas de esfera	amarillo	3/8" - 1/2"	P31LGY002	0,65 €	
	palanca	válvulas de esfera	amarillo	3/4" - 1" - 1 1/4"	P31LGY003	0,98 €	
	palanca	válvulas de esfera	amarillo	1 1/2" - 2"	P31LGY004	1,87 €	
	palanca	válvulas de esfera	amarillo	2 1/2" - 3"	P31LGY005	2,14 €	
	palanca	válvulas de esfera	amarillo	4"	P31LGY006	3,07 €	
P31F	palomilla	válvulas de esfera	rojo	1/4"	P31FRY001	0,44 €	
	palomilla	válvulas de esfera	rojo	3/8" - 1/2"	P31FRY002	0,65 €	
	palomilla	válvulas de esfera	rojo	3/4" - 1" - 1 1/4"	P31FRY003	0,67 €	
	palomilla	válvulas de esfera	amarillo	1/4"	P31FGY001	0,44 €	
	palomilla	válvulas de esfera	amarillo	3/8" - 1/2"	P31FGY002	0,65 €	
R749F	palomilla	válvulas de esfera	amarillo	3/4" - 1" - 1 1/4"	P31FGY003	0,69 €	
	volante prol.	válvulas de esfera	negro y rojo	3/8" - 1/2"	R749FY001	1,53 €	
	volante prol.	válvulas de esfera	negro y rojo	3/4" - 1" - 1 1/4"	R749FY002	1,72 €	
P22C	volante prol.	válvulas de esfera	negro y rojo	1 1/2" - 2"	R749FY003	2,00 €	
	volante	grifos de esfera y válvulas de compuerta	rojo	3/8" - 1/2"	P22CY001	0,55 €	
	volante	grifos de esfera y válvulas de compuerta	rojo	3/4" - 1"	P22CY002	0,74 €	
	volante	grifos de esfera y válvulas de compuerta	rojo	1 1/4"	P22CY003	1,07 €	
	volante	grifos de esfera y válvulas de compuerta	rojo	1 1/2"	P22CY004	1,50 €	
P22F	volante	grifos de esfera y válvulas de compuerta	rojo	2"	P22CY005	1,99 €	
	volante	grifos de esfera y válvulas de compuerta	rojo	2 1/2" - 3"	P22CY008	4,30 €	
	volante	grifo de esfera R601 y R603	rojo	3/8" - 1/2"	P22FY001	0,54 €	
P22L	volante	grifo de esfera R601 y R603	rojo	3/4"	P22FY003	0,65 €	
	palanca	grifo de esfera R602	rojo	3/8" - 1/2"	P22LY001	0,50 €	
	palanca	grifo de esfera R602	rojo	3/4"	P22LY003	0,64 €	

6.10. Recambios

6.10.2. Varios



Modelo	Medida	Descripción	Código	PVP (€/Ud)	!
R625	3/8"	Tuerca y porta-goma para grifos de esfera. Cromado.	R625X002	1,35 €	
	1/2"	Tuerca y porta-goma para grifos de esfera. Cromado.	R625X003	1,71 €	
	3/4"	Tuerca y porta-goma para grifos de esfera. Cromado.	R625X004	1,66 €	
	3/8"	Tuerca y porta-goma para grifos de esfera. Sin cromar.	R625Y002	1,08 €	
	1/2"	Tuerca y porta-goma para grifos de esfera. Sin cromar.	R625Y003	1,42 €	
	3/4"	Tuerca y porta-goma para grifos de esfera. Sin cromar.	R625Y004	1,46 €	
P23F	3/8"	Tapón hembra y cadena para R608.	P23FY003	1,07 €	
	1/2"	Tapón hembra y cadena para R608.	P23FY004	1,07 €	
P23M	3/8"	Tapón macho y cadena para R609.	P23MY002	0,81 €	
	1/2"	Tapón macho y cadena para R609.	P23MY003	2,04 €	
	3/4"	Tapón macho y cadena para R609.	P23MY004	1,45 €	
P18L	1 1/2"	Tuerca para válvulas de esfera R252 / R285L.	P18LY007	1,77 €	
	1 1/2"	Tuerca para válvulas de esfera R287.	P18LY008	2,94 €	
	2" x 1 1/4"	Tuerca para válvulas de esfera R285L.	P18LY009	2,87 €	
P57G	1 1/2"	Junta para tuerca P18L.	P57GY007	0,37 €	
	2"	Junta para tuerca P18L.	P57GY008	0,49 €	

R479T Elevador para válvulas de esfera - Instalación



07

Tuberías

Tuberías en polietileno reticulado pe-x

Tubería en polibutileno pb

Tubería multicapa

Accesorios

Polipropileno



7. Tuberías

7.1. Tuberías en polietileno reticulado pe-x

- 7.1.1. Giacotherm. Tubo en polietileno reticulado pe-x con barrera antioxígeno externa
- 7.1.2. Giacoflex. Tubo en polietileno reticulado pe-x

7.2. Tubería en polibutileno pb

- 7.2.1. Tubo en polibutileno pb, con barrera anti-oxígeno intermedia, sin vaina
- 7.2.2. Tubo en polibutileno pb aislado, con barrera anti-oxígeno intermedia

7.3. Tubería multicapa

- 7.3.1 Tubo multicapa pe-x/al/pe-x

7.4. Accesorios

- 7.4.1. Accesorios para tubería de plástico

7.5. Polipropileno

- 7.5.1. Tubo en polipropileno (pp-r)
- 7.5.2. Manguito pp-r
- 7.5.3. Reducción macho-hembra
- 7.5.4. Codo 90º
- 7.5.5. Racor recto
- 7.5.6. Tubo de sobrepaso
- 7.5.7. Racor curvo
- 7.5.8. Te
- 7.5.9. Te reducida
- 7.5.10. Te con rosca en conexión central
- 7.5.11. Tapón terminal
- 7.5.12. Manguito electrosoldable
- 7.5.13. Grifo de cierre
- 7.5.14. Válvula de asiento
- 7.5.15. Accesorios ppr

CON GIACOMINI LO HARÁS BIEN...

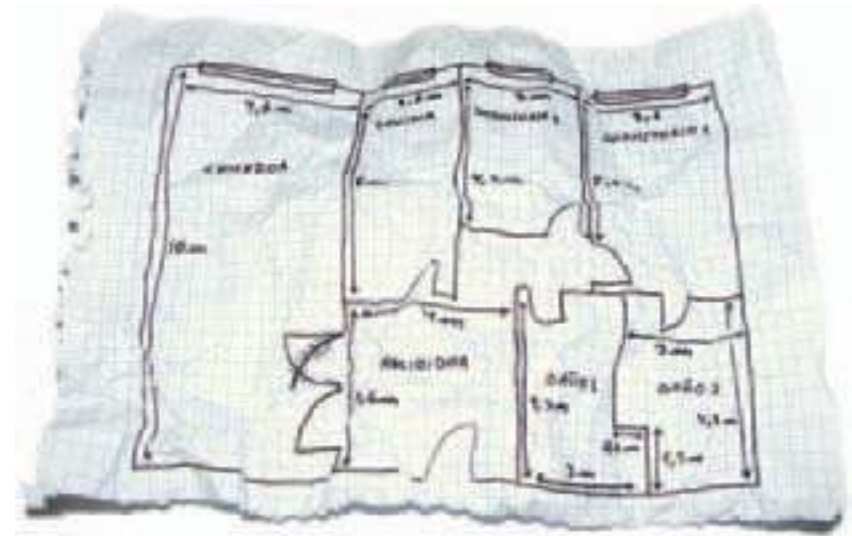

Nos basta un plano como este para ayudarte en tu próximo proyecto de instalación radiante y de energía solar térmica integrada.

Si contactas con uno de nuestros **distribuidores cualificados**, te haremos el cálculo y un anteproyecto completo de tu instalación. Y además, te asistiremos en la obra y puesta en marcha para que no tengas ningún problema. Así de sencillo.

Distribuidores Cualificados Giacomini

En los DCG encontrarás técnicos formados por Giacomini en nuestra Academia Termotécnica; técnicos especialistas en nuestros productos y sistemas radiantes para calefacción y refrescamiento y de energía solar térmica.

Conéctate a www.giacomini.es o llámanos al **938 841 001** y te informaremos de quiénes son y cómo contactar con el DCG que más te interese.

7.1.Tuberías en polietileno reticulado PE-X

7.1.1. GIACOTHERM. Tubo en polietileno reticulado PE-X con barrera anti-oxígeno externa



R996 y R996T

Modelo	∅ Exterior (mm)	Espesor tubo (mm)	∅ Interior (mm)	Rollo (m)	Color tubo	Certificado	Código	PVP (€/m)	!
R996	16	1,5	13	240	rojo	AENOR	R996Y048	1,21 €	
R996T	16	2	12	100	rojo	AENOR	R996TY027	1,44 €	
	16	2	12	240	rojo	AENOR	R996TY019	1,44 €	
	16	2	12	600	rojo	AENOR	R996TY064	1,44 €	
	17	2	13	100	rojo	AENOR	R996TY054	1,48 €	
	17	2	13	240	rojo	AENOR	R996TY033	1,48 €	
	17	2	13	600	rojo	AENOR	R996TY052	1,48 €	
	18	2	14	100	rojo		R996TY049	1,66 €	
	18	2	14	240	rojo		R996TY020	1,66 €	
	18	2	14	500	rojo		R996TY050	1,66 €	
	20	2	16	100	rojo	AENOR	R996TY021	1,72 €	
	20	2	16	240	rojo	AENOR	R996TY022	1,72 €	
	20	2	16	400	rojo	AENOR	R996TY053	1,72 €	
	25	2,3	20,4	320	rojo		R996TY068	3,05 €	

Las tuberías R996T incorporan un componente que mejora su flexibilidad, que facilita su aplicación en instalaciones de suelo radiante
Compatible con racores RP-RM

7.1.2. GIACOFLEX. Tubo en polietileno reticulado PE-X



R996



R993



R994

Modelo	∅ Exterior (mm)	Espesor tubo (mm)	∅ Interior (mm)	Rollo (m)	Incluye vaina	Color vaina	Certificado	Código	PVP (€/m)	!
R996	16	1,5	13	120	no	-		R996Y016	1,08 €	
	16	1,5	13	200	no	-		R996Y037	1,08 €	
	16	1,8	12,4	100	no	-	AENOR	R996Y033	1,29 €	
	20	1,9	16,2	120	no	-	AENOR	R996Y038	1,49 €	
	20	1,9	16,2	200	no	-	AENOR	R996Y017	1,49 €	
	25	2,3	20,4	50	no	-	AENOR	R996Y034	2,13 €	
R993	16	1,5	13	50	si	azul		R993Y505	1,90 €	
	16	1,8	12,4	50	si	azul		R993Y010	1,96 €	
	20	1,9	16,2	50	si	azul		R993Y014	2,46 €	
R994	16	1,5	13	50	si	roja		R994Y505	1,73 €	
	16	1,8	12,4	50	si	roja		R994Y010	1,96 €	
	20	1,9	16,2	50	si	roja		R994Y014	2,46 €	

Tuberías sin BAO (barrera anti-oxígeno), aptas para instalaciones de AFS y ACS
Compatible con racores RC y RP-RM

7.2.Tubería en polibutileno (Pb)

7.2.1. Tubo en polibutileno Pb, con barrera anti-oxígeno intermedia, sin vaina.



R986

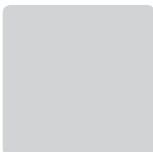

Modelo	∅ Exterior (mm)	Espesor tubo (mm)	∅ Interior (mm)	Rollo (m)	Color tubo	Código	PVP (€/m)	!
R986	12	1,5	9	100	gris	R986SY100	1,70 €	
	16	1,5	13	100	gris	R986SY120	2,22 €	
	16	2	12	100	gris	R986Y116	2,64 €	
	16	2	12	240	gris	R986Y117	2,64 €	
	16	2	12	500	gris	R986Y130	2,64 €	
	18	2	14	100	gris	R986Y118	3,77 €	
	18	2	14	240	gris	R986Y119	3,77 €	
	22	2	18	100	gris	R986Y122	4,44 €	

Compatible con racores RC y RP-RM

7.2.2. Tubo en polibutileno Pb aislado, con barrera anti-oxígeno intermedia.



R986



Modelo	∅ Exterior (mm)	Espesor tubo (mm)	∅ Interior (mm)	Rollo (m)	Color tubo	Código	PVP (€/m)	!
R986	16	1,5	13	50	gris	R986IY113	2,78 €	

Compatible con racores RC y RP-RM

7.3.Tubería multicapa

7.3.1. Tubo multicapa PE-X/Al/PE-X



Modelo	∅ Exterior (mm)	Espesor tubo (mm)	∅ Interior (mm)	Rollo (m)	Barra (m)	Aislante (mm)	Uso aislante	Color tubo	Color aislante	Código	PVP (€/m)	!
R999	16	2	12	100	-	-	-	blanco	-	R999Y122	1,80 €	
	16	2	12	200	-	-	-	blanco	-	R999Y123	1,80 €	
	16	2	12	500	-	-	-	blanco	-	R999Y124	1,75 €	
	20	2	16	100	-	-	-	blanco	-	R999Y142	2,37 €	
	20	2	16	200	-	-	-	blanco	-	R999Y143	2,37 €	
	26	3	20	50	-	-	-	blanco	-	R999Y173	4,03 €	
R999I	32	3	26	50	-	-	-	blanco	-	R999Y183	5,82 €	
	16	2	12	-	5	-	-	blanco	-	R999Y125	1,60 €	
	20	2	16	-	5	-	-	blanco	-	R999Y145	2,21 €	
	26	3	20	-	5	-	-	blanco	-	R999Y172	4,33 €	
	32	3	26	-	5	-	-	blanco	-	R999Y182	5,88 €	
	R999G	40	3,5	33	-	5	-	-	blanco	-	R999GY040	15,11 €
50		4	42	-	5	-	-	blanco	-	R999GY050	21,99 €	
63		4,5	54	-	5	-	-	blanco	-	R999GY063	33,42 €	
R999I	16	2	12	50	-	6	calor	blanco	rojo	R999IY220	2,60 €	
	16	2	12	50	-	6	calor	blanco	azul	R999IY225	2,60 €	
	20	2	16	50	-	10	calor	blanco	rojo	R999IY240	3,82 €	
	20	2	16	50	-	10	calor	blanco	azul	R999IY245	3,82 €	
	26	3	20	25	-	10	calor	blanco	rojo	R999IY270	8,36 €	
	26	3	20	50	-	10	calor	blanco	rojo	R999IY272	8,36 €	
	20	2	16	100	-	10	calor	blanco	azul	R999IY275	8,36 €	
	32	3	26	25	-	10	calor	blanco	rojo	R999IY280	10,67 €	
	16	2	12	50	-	10	calor + frío	blanco	gris	R999IY120	2,60 €	
	20	2	16	50	-	13	calor + frío	blanco	gris	R999IY140	3,82 €	
26	3	20	25	-	13	calor + frío	blanco	gris	R999IY170	8,36 €		
32	3	26	25	-	13	calor + frío	blanco	gris	R999IY180	12,94 €		

Compatible con racores RP-RM

7.4.Accesorios

7.4.1. Accesorios para tubería de plástico



Modelo	Medida	Descripción	Código	PVP (€/Ud)	!
R865	-	Desbobinador de tubo.	R865Y001	482,51 €	
R990	12-25mm	Tijeras para tubos GIACOTHERM, GIACOFLEX, Pb Y Multicapa.	R990Y001	28,30 €	
R997	15	Tapón de protección para tubos GIACOTHERM, GIACOFLEX, Pb Y Multicapa.	R997Y004	0,12 €	
	16	Tapón de protección para tubos GIACOTHERM, GIACOFLEX, Pb Y Multicapa.	R997Y005	0,10 €	
	18	Tapón de protección para tubos GIACOTHERM, GIACOFLEX, Pb Y Multicapa.	R997Y006	0,12 €	
	20	Tapón de protección para tubos GIACOTHERM, GIACOFLEX, Pb Y Multicapa.	R997Y007	0,10 €	
R998	25x20	Tapón terminal para vaina en color rojo.	R998Y005	1,01 €	
	25x20	Tapón terminal para vaina en color azul.	R998Y006	1,01 €	
R985N	25x20	Vaina negra.	R985NY001	1,08 €	
	30x25	Vaina negra.	R985NY002	1,26 €	
R985B	25x20	Vaina azul.	R985BY001	1,08 €	
	30x25	Vaina azul.	R985BY002	1,17 €	
R985R	25x20	Vaina roja.	R985RY001	1,08 €	
	30x25	Vaina roja.	R985RY002	1,26 €	
R576	-	Accesorio de extracción para tubos GIACOTHERM y GIACOFLEX.	R576X001	5,95 €	

7.5.Polipropileno

7.5.1. Tubo en polipropileno (PP-R)



Modelo	∅ Exterior (mm)	Código	PVP (€/m)	!
H100	20	H100Y002	2,03 €	
	25	H100Y003	3,63 €	
	32	H100Y004	5,69 €	
	40	H100Y005	8,88 €	
	50	H100Y006	12,81 €	
	63	H100Y007	20,02 €	
	75	H100Y008	27,04 €	
	90	H100Y009	39,86 €	
	110	H100Y011	48,46 €	

Se suministra en barras de 4m.

7.5.2. Manguito PP-R

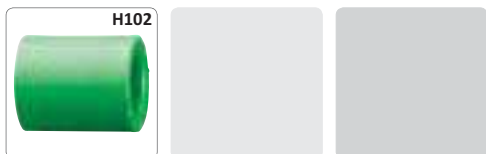

Modelo	Conexión (mm)		Código	PVP (€/Ud)	!
H102	hembra	20	H102Y022	0,76 €	
	hembra	25	H102Y033	0,95 €	
	hembra	32	H102Y044	1,33 €	
	hembra	40	H102Y055	2,84 €	
	hembra	50	H102Y066	4,67 €	
	hembra	63	H102Y077	7,94 €	
	hembra	75	H102Y088	8,42 €	
	hembra	90	H102Y099	27,73 €	
	hembra	110	H102Y110	28,33 €	

7.5.Polipropileno

7.5.3. Reducción macho-hembra

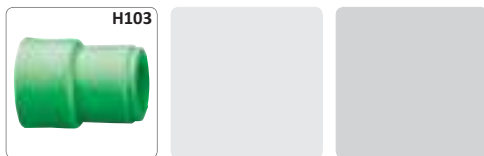

Modelo	Conexión A (mm)		Conexión B (mm)		Código	PVP (€/Ud)	!
H103	macho	25	hembra	20	H103Y032	1,14 €	
	macho	32	hembra	20	H103Y042	1,51 €	
	macho	32	hembra	25	H103Y043	1,51 €	
	macho	40	hembra	32	H103Y054	2,67 €	
	macho	50	hembra	25	H103Y063	4,89 €	
	macho	50	hembra	32	H103Y064	5,22 €	
	macho	50	hembra	40	H103Y065	5,17 €	
	macho	63	hembra	32	H103Y074	7,94 €	
	macho	63	hembra	40	H103Y075	7,73 €	
	macho	63	hembra	50	H103Y076	7,94 €	
	macho	75	hembra	63	H103Y087	8,50 €	
	macho	90	hembra	75	H103Y098	12,29 €	
	macho	110	hembra	90	H103Y119	20,69 €	

7.5.4. Codo 90º



Modelo	Conexión A (mm)		Conexión B (mm)		Ángulo (º)	Código	PVP (€/Ud)	!	
H122	hembra	20	hembra	20	90	H122Y022	0,98 €		
	hembra	25	hembra	25	90	H122Y033	1,18 €		
	hembra	32	hembra	32	90	H122Y044	1,91 €		
	hembra	40	hembra	40	90	H122Y055	4,50 €		
	hembra	50	hembra	50	90	H122Y066	7,94 €		
	hembra	63	hembra	63	90	H122Y077	10,90 €		
	hembra	75	hembra	75	90	H122Y088	15,61 €		
	hembra	90	hembra	90	90	H122Y099	17,97 €		
	hembra	110	hembra	110	90	H122Y110	36,31 €		
	H124	hembra	20	macho	20	90	H124Y022	1,01 €	
		hembra	25	macho	25	90	H124Y033	1,27 €	
hembra		32	macho	32	90	H124Y044	2,29 €		
H144	hembra	20	hembra	20	45	H144Y022	0,98 €		
	hembra	25	hembra	25	45	H144Y033	1,18 €		
	hembra	32	hembra	32	45	H144Y044	1,91 €		
	hembra	40	hembra	40	45	H144Y055	4,89 €		
	hembra	50	hembra	50	45	H144Y066	8,97 €		
	hembra	63	hembra	63	45	H144Y077	17,92 €		

7.5.Polipropileno

7.5.5. Racor recto



Modelo	Conexión A		Conexión B (mm)		Código	PVP (€/Ud)	!
H107	macho	1/2"	hembra	20	H107Y023	6,20 €	
	macho	3/4"	hembra	20	H107Y024	7,88 €	
	macho	1/2"	hembra	25	H107Y033	7,88 €	
	macho	3/4"	hembra	25	H107Y034	7,88 €	
	macho	1"	hembra	32	H107Y045	18,63 €	
	macho	1"	hembra	50	H107Y047	21,58 €	
	macho	1 1/4"	hembra	50	H107Y057	37,17 €	
	macho	2"	hembra	63	H107Y078	52,11 €	
H109	hembra	1/2"	hembra	20	H109Y023	5,93 €	
	hembra	3/4"	hembra	20	H109Y024	6,95 €	
	hembra	1/2"	hembra	25	H109Y033	6,95 €	
	hembra	3/4"	hembra	25	H109Y034	6,95 €	
	hembra	1"	hembra	32	H109Y045	15,51 €	
	hembra	1 1/4"	hembra	40	H109Y156	51,74 €	
	hembra	1"	hembra	50	H109Y047	21,41 €	
	hembra	1 1/2"	hembra	50	H109Y067	36,38 €	
	hembra	2"	hembra	63	H109Y078	51,74 €	
	hembra	1 1/2"	hembra	75	H109Y089	127,61 €	
H115	hembra	3/4"	hembra	20	H115Y024	10,90 €	1
	hembra	1"	hembra	25	H115Y035	14,01 €	1
	hembra	1 1/4"	hembra	32	H115Y046	26,88 €	1

1. Rosca con tuerca loca.

7.5.6. Tubo de sobrepaso

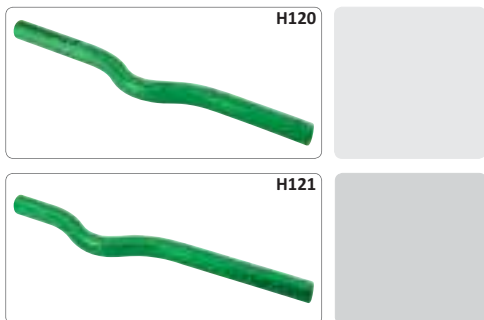

Modelo	Tubo (mm)	Código	PVP (€/Ud)	!
H120	20	H120Y002	2,55 €	
	25	H120Y003	3,32 €	
	32	H120Y004	4,84 €	
H121	20	H121Y002	2,64 €	1

1. Excéntrico

7.5.Polipropileno

7.5.7. Racor curvo



Modelo	Conexión A		Conexión B (mm)		Código	PVP (€/Ud)	!
H127	macho	1/2"	hembra	20	H127Y023	6,79 €	
	macho	1/2"	hembra	25	H127Y033	9,18 €	
	macho	3/4"	hembra	25	H127Y034	10,19 €	
	macho	1"	hembra	32	H127Y045	19,25 €	
H129	hembra	1/2"	hembra	20	H129Y023	6,20 €	
	hembra	1/2"	hembra	25	H129Y033	8,13 €	
	hembra	3/4"	hembra	25	H129Y034	8,78 €	
	hembra	1"	hembra	32	H129Y045	17,80 €	
H130	hembra	1/2"	macho	20	H130Y023	6,20 €	
H135	hembra	3/4"	hembra	20	H135Y024	12,07 €	1
	hembra	1"	hembra	25	H135Y035	16,04 €	1
	hembra	1 1/4"	hembra	32	H135Y046	29,60 €	1
	hembra	3/4"	hembra	25	H139Y034	8,98 €	2
H139	hembra	1/2"	hembra	20	H139Y023	6,43 €	2
	hembra	3/4"	hembra	25	H139Y034	8,98 €	2

1. Rosca con tuerca loca.
2. Incluye base de soporte

7.5.8. Te

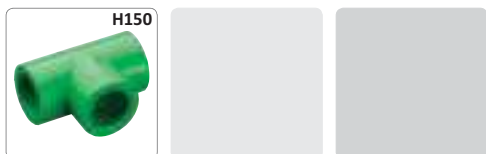

Modelo	Conexiones (mm)		Código	PVP (€/Ud)	!
H150	hembra	20	H150Y222	1,05 €	
	hembra	25	H150Y333	1,27 €	
	hembra	32	H150Y444	1,93 €	
	hembra	40	H150Y555	5,22 €	
	hembra	50	H150Y666	9,12 €	
	hembra	63	H150Y777	12,62 €	
	hembra	75	H150Y888	15,95 €	
	hembra	90	H150Y990	43,78 €	
	hembra	110	H150Y991	40,85 €	

7.5.Polipropileno

7.5.9. Te reducida

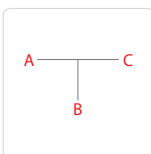

Modelo	Conexión A (mm)		Conexión B (mm)		Conexión C (mm)		Código	PVP (€/Ud)	!
H151	hembra	25	hembra	20	hembra	20	H151Y322	1,84 €	
	hembra	25	hembra	25	hembra	20	H151Y332	1,84 €	
	hembra	25	hembra	20	hembra	25	H151Y323	1,84 €	
	hembra	32	hembra	20	hembra	32	H151Y424	2,38 €	
	hembra	32	hembra	25	hembra	32	H151Y434	2,42 €	
	hembra	40	hembra	32	hembra	40	H151Y545	7,53 €	
	hembra	40	hembra	25	hembra	40	H151Y535	7,53 €	
	hembra	50	hembra	25	hembra	50	H151Y636	12,66 €	
	hembra	50	hembra	32	hembra	50	H151Y646	12,66 €	
	hembra	50	hembra	40	hembra	50	H151Y656	12,66 €	
	hembra	63	hembra	25	hembra	63	H151Y737	17,64 €	
	hembra	63	hembra	32	hembra	63	H151Y747	17,64 €	
	hembra	63	hembra	40	hembra	63	H151Y757	17,64 €	
	hembra	63	hembra	50	hembra	63	H151Y767	17,64 €	
	hembra	75	hembra	63	hembra	75	H151Y878	20,81 €	
	hembra	90	hembra	75	hembra	90	H151Y879	29,84 €	
	hembra	110	hembra	90	hembra	110	H151Y880	49,44 €	

7.5.10. Te con rosca en conexión central



Modelo	Conexión roscada		Conexión tubo (mm)		Código	PVP (€/Ud)	!
H153	macho	1/2"	hembra	20	H153Y232	8,10 €	
	macho	1/2"	hembra	25	H153Y333	9,31 €	
	macho	3/4"	hembra	25	H153Y343	12,98 €	
	macho	1"	hembra	32	H153Y454	23,13 €	
H154	hembra	1/2"	hembra	20	H154Y232	6,61 €	
	hembra	1/2"	hembra	25	H154Y333	7,64 €	
	hembra	3/4"	hembra	25	H154Y343	10,61 €	
	hembra	1"	hembra	32	H154Y454	18,90 €	

7.5.Polipropileno

7.5.11. Tapón terminal

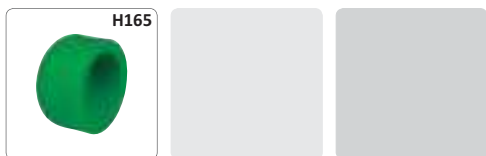

Modelo	Medida tubo (mm)	Código	PVP (€/Ud)	!
H165	20	H165Y002	0,76 €	
	25	H165Y003	0,92 €	
	32	H165Y004	1,71 €	
	40	H165Y005	3,99 €	
	50	H165Y006	7,40 €	
	63	H165Y007	11,01 €	

7.5.12. Manguito electrosoldable

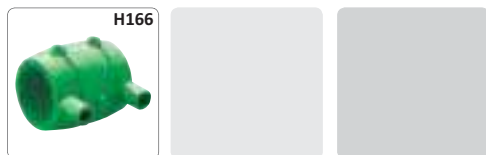

Modelo	Medida tubo (mm)	Código	PVP (€/Ud)	!
H166	20	H166Y022	19,38 €	
	25	H166Y033	19,38 €	
	32	H166Y044	19,38 €	
	40	H166Y055	20,80 €	
	50	H166Y066	21,67 €	
	63	H166Y077	25,17 €	
	75	H166Y088	31,47 €	

7.5.13. Grifo de cierre



Modelo	Medida tubo (mm)	Código	PVP (€/Ud)	!
H170	20	H170Y022	15,25 €	
	25	H170Y033	16,14 €	
H171	20	H171X022	25,01 €	1
	25	H171X033	26,37 €	1

1. Incluye florón y capuchón cromados

7.5.Polipropileno

7.5.14. Válvula de asiento



Modelo	Medida tubo (mm)	Código	PVP (€/Ud)	!
H173	20	H173Y022	9,70 €	1
	25	H173Y033	9,70 €	1
H173A	20	H173AX023	22,75 €	2
	25	H173AX034	22,75 €	2
H173B	20	H173BX024	27,32 €	3
	25	H173BX035	27,32 €	3

1. Incluye protección de obra
2. Incluye florón y capuchón cromados
3. Incluye florón y volante cromados

7.5.15. Accesorios PPR



Modelo	Medida	Descripción	Código	PVP (€/Ud)	!
H174A	-	Florón y capuchón cromados para llave de asiento H173.	H174AX001	12,76 €	
H174B	-	Florón y capuchón cromados, prolongador de eje y volante cromado para llave de asiento H173.	H174BX001	17,57 €	
H174C	-	Prolongación de eje y montura para llave de asiento H173.	H174CY001	3,92 €	
P12H	1/2"	Montura de recambio para llave H170.	P12HY001	6,44 €	
	1/2"	Montura de recambio para llave H173.	P12HY003	4,91 €	
H180	-	Reductor de golpe de ariete, enlace rosca 3/4" hembra.	H180Y004	45,96 €	
H200	20-25-32	Polifusora completa, con maleta y matrices para tubos de diámetro 20-25-32mm, a 230Vac.	H200Y001	750,52 €	
P53	20	Matriz de recambio para polifusora H200.	P53Y002	77,00 €	
	25	Matriz de recambio para polifusora H200.	P53Y003	96,55 €	
	32	Matriz de recambio para polifusora H200.	P53Y004	100,19 €	
	40	Matriz de recambio para polifusora H200.	P53Y005	129,45 €	
	50	Matriz de recambio para polifusora H200.	P53Y006	144,34 €	
	63	Matriz de recambio para polifusora H200.	P53Y007	184,94 €	
	H201	0-40	Tijeras para tubos en polipropileno Giacogreen.	H201Y001	81,53 €
H202	-	Matriz de reparación de agujeros.	H202Y001	100,45 €	
H203	-	Tapón para reparación.	H203Y001	40,40 €	
H205	20-110	Soldadora para manguitos electrosoldables.	H205Y001	2.199,80 €	1

1. 230Vac / 860VA / Peso de 2,75 Kg.

R996Y048: Tubo PE-X con barrera antioxígeno. (16x1,5)

SIEMPRE EN STOCK



Artículos para central térmica y distribución hidráulica

Grupos universales, grupos de impulsión y subcentrales hidráulicas

Kit de materiales para construcción de subcentrales hidráulicas

Separadores hidráulicos

Desfangadores

Grupos de seguridad, vasos de expansión, llenados y vaciados

Purgadores

Válvulas de equilibrado, reductoras de presión, válvulas de compuerta y VPD

Filtros y válvulas de retención

Manómetros, termómetros y vainas



8. Artículos para central térmica y distribución hidráulica

8.1. Grupos universales, grupos de impulsión y subcentrales hidráulicas

- 8.1.1. Grupos de impulsión sin control de temperatura
- 8.1.2. Grupos de impulsión con control de temperatura independiente por montante
- 8.1.3. Grupos de impulsión con control de temperatura único
- 8.1.4. Grupo universal premontado con aislante térmico y bomba circuladora
- 8.1.5. Grupo de mezcla DN32 para R586RY001
- 8.1.6. Componentes y accesorios para grupos universales

8.2. Kit de materiales para construcción de subcentrales hidráulicas

- 8.2.1. Kit para subcentral hidráulica con control de temperatura
Composición de kits

8.3. Separadores hidráulicos

- 8.3.1. Separador hidráulico
- 8.3.2. Separador hidráulico para R586R

8.4. Desfangadores

- 8.4.1. Desfangador
- 8.4.2. Desfangador magnético

8.5. Grupos de seguridad, vasos de expansión, llenados y vaciados

- 8.5.1. Colector para elementos de seguridad
- 8.5.2. Vaso de expansión
- 8.5.3. Grupo de seguridad
- 8.5.4. Válvulas de seguridad a membrana
- 8.5.5. Válvulas de seguridad a membrana
- 8.5.6. Llenado automático
- 8.5.7. Válvulas antiretorno y desconectores
- 8.5.8. Embudo de descarga vista con conexiones hembra

8.6. Purgadores

- 8.6.1. Purgadores automáticos de aire
- 8.6.2. Válvula de interceptación para purgadores automáticos de aire

8.7. Válvulas de equilibrado, reductoras de presión, válvulas de compuerta y VPD

- 8.7.1. Válvulas de equilibrado
- 8.7.2. Válvula de control de presión diferencial
- 8.7.3. Válvulas reductoras de presión compactas a pistón
- 8.7.4. Válvulas reductoras de presión a pistón
- 8.7.5. Válvulas reductoras de presión a membrana
- 8.7.6. Válvulas de compuerta
- 8.7.7. VPD - Válvula de presión diferencial

8.7. Filtros y válvulas de retención

- 8.7.1. Filtro inspeccionable en Y con malla inoxidable
- 8.7.2. Válvulas de retención a disco con conexión hembra
- 8.7.3. Válvulas de retención a clapeta con conexión hembra

8.8. Manómetros, termómetros y vainas

- 8.8.1. Manómetros y termómetros
- 8.8.2. Accesorios para manómetro

8.1. Grupos universales, grupos de impulsión y subcentrales hidráulicas

8.1.1. Grupos de impulsión sin control de temperatura

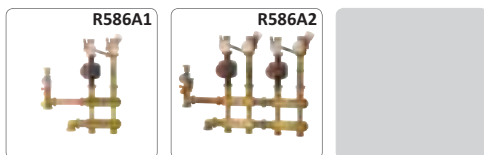

Modelo	Montantes	Mezcladora montante 1	Mezcladora montante 2	Circulador (mm)	Grupo seguridad	Código	PVP (€/Ud)	!
R586A1	1	-	-	180	si	R586AY011	329,01 €	
	1	-	-	130	si	R586AY012	327,65 €	
R586A2	2	-	-	180	si	R586AY021	588,96 €	
	2	-	-	130	si	R586AY022	585,63 €	

Circulador no incluido

8.1.2. Grupos de impulsión con control de temperatura independiente por montante

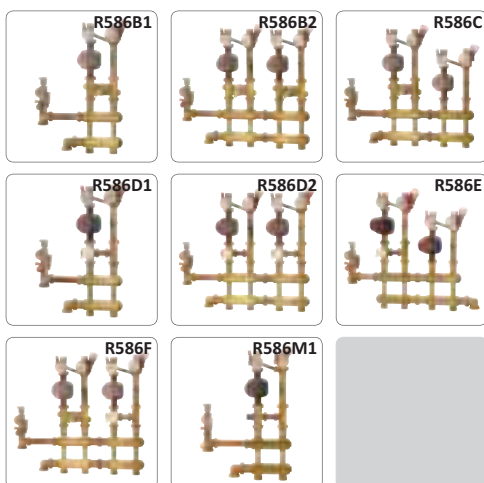

Modelo	Montantes	Mezcladora montante 1	Mezcladora montante 2	Circulador (mm)	Grupo seguridad	Código	PVP (€/Ud)	!
R586B1	1	R295	-	180	si	R586BY011	471,89 €	
	1	R295	-	130	si	R586BY012	469,99 €	
R586B2	2	R295	R295	180	si	R586BY021	874,72 €	
	2	R295	R295	130	si	R586BY022	870,60 €	
R586C	2	R295	-	180	si	R586CY021	731,83 €	
	2	R295	-	130	si	R586CY022	728,09 €	
R586D1	1	R296	-	180	si	R586DY011	466,36 €	
	1	R296	-	130	si	R586DY012	464,47 €	
R586D2	2	R296	R296	180	si	R586DY021	848,07 €	
	2	R296	R296	130	si	R586DY022	835,14 €	
R586E	2	R296	-	180	si	R586EY021	780,20 €	
	2	R296	-	130	si	R586EY022	776,26 €	
R586F	2	R295	R296	180	si	R586FY021	855,90 €	
	2	R295	R296	130	si	R586FY022	851,91 €	
R586M1	1	R298	-	180	si	R586MY011	433,53 €	

Circulador no incluido

8.1.Grupos universales, grupos de impulsión y subcentrales hidráulicas



8.1.3. Grupos de impulsión con control de temperatura único

Modelo	Montantes	Mezcladora	Circulador (mm)	Grupo seguridad	Código	PVP (€/Ud)	!
R586G1	1	R295	180	no	R586GY011	386,52 €	
	1	R295	130	no	R586GY012	384,48 €	
R586G2	2	R295	180	no	R586GY021	701,73 €	
	2	R295	130	no	R586GY022	697,75 €	
R586H1	1	R296	180	no	R586HY011	375,03 €	
	1	R296	130	no	R586HY012	373,08 €	
R586H2	2	R296	180	no	R586HY021	688,17 €	
	2	R296	130	no	R586HY022	684,25 €	
R586Q1	1	R298	180	no	R586QY011	362,63 €	
R586Q2	2	R298	180	no	R586QY021	654,78 €	

Circulador no incluido

8.1.4. Grupo universal premontado con aislante térmico y bomba circuladora



Modelo	Medida	Mezcladora	Grupo seguridad	Código	PVP (€/Ud)	!
R586R	1"	-	no	R586RY001	494,05 €	
	1"	R296	no	R586RY002	787,19 €	
	1"	R298	no	R586RY003	763,26 €	
	1"	-	no	R586RY004	864,50 €	1

Circulador automodulante 25/6 de 130mm

1. La regulación de temperatura del agua se realiza por control termostático.

8.1.5. Grupo de mezcla DN32 para R586RY001



Modelo	Medida	Descripción	Código	PVP (€/Ud)	!
K297R	DN32	grupo de mezcla para R586I, aislado.	K297RY016	705,76 €	
R586I	1 1/4" x 1"	grupo de conexión aislado para R586R.	R586IY011	190,53 €	

8.1.Grupos universales, grupos de impulsión y subcentrales hidráulicas



8.1.6. Componentes y accesorios para grupos universales

Modelo	Medida	Descripción	Código	PVP (€/Ud)	!
R586K	180mm	conjunto aislante para grupo universal.	R586KY001	52,14 €	
R588G	-	sopORTE para colector R586.	R588GY001	19,07 €	
R182AM	1 1/4"	juego codo, T y alargador para conexión a grupo universal, con autojuntas.	R182MY002	40,91 €	
R182BM	1 1/4"	juego codo y T para conexión a grupo universal, con autojuntas.	R182MY004	39,90 €	
R586	1 1/4" x 1"	colector universal con conexiones hembra de 1 1/4" y macho de 1". Distancia entre ejes 120mm.	R586Y001	112,51 €	
R592D	1 1/4"	tapón terminal para colector, con autojunta.	R592DY006	3,46 €	
R594	1"	tapón hembra para colector R586.	R594Y004	2,14 €	
R20DL	1 1/4"	racor 3 piezas recto macho-macho, con autojuntas.	R20DY016	16,28 €	
R19DL	1 1/4"	racor 3 piezas curvo macho-hembra, con autojuntas.	R19DY016	18,15 €	
R252	1 1/2" x 1"	válvula de esfera para circulador. Accionamiento con llave hexagonal o destornillador.	R252Y001	8,72 €	
R197P	1 1/2" x 1 1/4"	reducción para el montaje horizontal de válvulas mezcladoras R295, R296 y R298.	R197PY001	4,37 €	
R197	130mm	distanciador circulador de 1 1/2".	R197Y001	14,71 €	
	180mm	distanciador circulador de 1 1/2".	R197Y002	17,61 €	
R197C	101mm	distanciador para sustitución de válvula mezcladora que permite montar el aislamiento R586K	R197CY001	13,21 €	
R197M	130mm	válvulas de esfera y distanciador circulador.	R197MY001	32,36 €	
	180mm	válvulas de esfera y distanciador circulador.	R197MY002	37,28 €	
R287	1" x 1 1/2"	válvula de esfera con tuerca loca, conexión hembra de 1/2" para termómetro R540	R287Y005	16,95 €	
R287M	1" x 1 1/2"	juego de dos válvulas R287 con termómetros R540, válvulas de retención R288 y tapones de 1/2".	R287MY005	57,66 €	
R288	1"	Válvula de retención en plástico. 1". Válida para R258, R258L, R287 y R287M.	R288Y005	1,70 €	
	1 1/4"	Válvula de retención en plástico. 1 1/4". Válida para R258, R258L, R287 y R287M.	R288Y006	2,13 €	
R284	3/4"	válvula diferencial para grupo universal, con tubo ø18mm y racores para conexión a válvula R287.	R284Y001	28,37 €	
P76W	25/6 - 130mm	Bomba circuladora automodulante de 1 1/2". Recambio de R586R.	P76WIY013	306,23 €	

8.2. Kit de materiales para construcción de subcentrales hidráulicas

8.2.1. Kit para subcentral hidráulica con control de temperatura



Modelo	Medida	Caudal máx. (l/h)	Código	PVP (€/Ud)	!
SH-DN25-CT	1"	4000	SH-DN25-CT	845,09 €	
SH-DN32-CT	1 1/4"	6000	SH-DN32-CT	1.044,98 €	
SH-DN40-CT	1 1/2"	8500	SH-DN40-CT	1.222,12 €	
SH-DN50-CT	2"	15000	SH-DN50-CT	1.438,37 €	

La referencia incluye válvula mezcladora K297 + motor K274J, 4 válvulas R250, válvula de retención R60, filtro R74, dos termómetros R540 y cuatro vainas R227.

Se suministra con los componentes por separado, para ensamblar en obra.

Circulador, manguitos y racores de unión no incluidos.

Composición de Kits

SH-DN25-CT	SH-DN32-CT	SH-DN40-CT	SH-DN50-CT	Cantidad
K297Y005	K297Y006	K297Y007	K297Y008	1
K274Y022	K274Y022	K274Y022	K274Y022	1
R250X005	R250X006	R250X007	R250X008	4
R60Y005	R60Y006	R60Y007	R60Y008	1
R74AY005	R74AY006	R74AY007	R74AY008	1
R540Y003	R540Y003	R540Y003	R540Y003	2
R227Y003	R227Y003	R227Y003	R227Y003	4

8.3.Separadores hidráulicos

8.3.1. Separador hidráulico

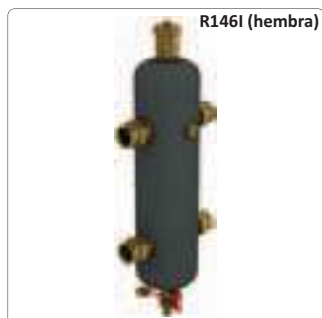

R146I (hembra)



R146I (embridada)

Modelo	Medida	Conexión	Caudal máx. (m3/h)	Código	PVP (€/Ud) !
R146I	1"	hembra 3 piezas	2,5	R146IY005	377,03 €
	1 1/4"	hembra 3 piezas	4	R146IY006	438,65 €
	1 1/2"	hembra 3 piezas	6	R146IY007	537,99 €
	2"	hembra 3 piezas	9	R146IY008	858,96 €
	DN 50	embridada	10,5	R146IY105	1.650,80 €
	DN 65	embridada	17,5	R146IY106	1.711,23 €
	DN 80	embridada	25	R146IY108	2.270,34 €
	DN 100	embridada	42	R146IY110	3.100,71 €
	DN 125	embridada	65	R146IY112	5.594,38 €
	DN 150	embridada	95	R146IY115	6.248,31 €

Incluye aislamiento térmico, purgador y grifo de descarga.

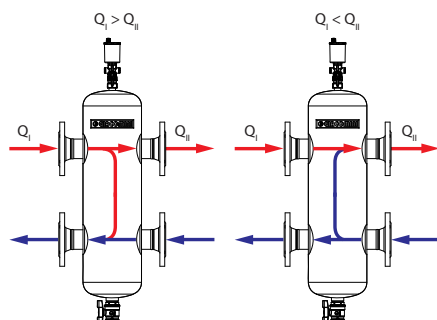

8.3.2. Separador hidráulico para R586R

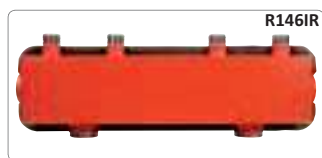

R146IR

Modelo	Conexión	Montante 1	Montante 2	Código	PVP (€/Ud) !
R146IR	1 1/2" H	1" M	1" M	R146IY027	461,40 €

El montante 2 no puede trabajar a alta temperatura
Incluye aislamiento térmico

8.4. Desfangadores

8.4.1. Desfangador

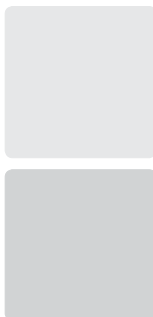

Modelo	Medida	Conexión	Caudal máx. (m ³ /h)	Código	PVP (€/Ud)	!
R146D	3/4"	hembra 3 piezas	1,5	R146DY004	133,87 €	
	1"	hembra 3 piezas	2,5	R146DY005	138,27 €	
	3/4"	hembra	1,5	R146DY014	83,51 €	
	1"	hembra	2,5	R146DY015	86,81 €	
	1 1/4"	hembra	4	R146DY016	95,13 €	
	1 1/2"	hembra	6	R146DY017	100,70 €	
	2"	hembra	9	R146DY018	101,07 €	
	DN50	embridado	10,5	R146DY105	1.002,61 €	
	DN65	embridado	17,5	R146DY106	1.053,01 €	
	DN80	embridado	25	R146DY108	1.320,21 €	
	DN100	embridado	42	R146DY110	1.833,13 €	
	DN125	embridado	65	R146DY112	3.015,52 €	
	DN150	embridado	95	R146DY115	3.492,88 €	

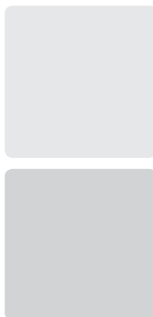

8.4.2. Desfangador magnético

Modelo	Medida	Conexión	Caudal máx. (m ³ /h)	Código	PVP (€/Ud)	!
R146M	3/4"	hembra	1,5	R146MY014	120,11 €	
	1"	hembra	2,5	R146MY015	125,96 €	
	1 1/4"	hembra	4	R146MY016	135,26 €	
	1 1/2"	hembra	6	R146MY017	136,24 €	
	2"	hembra	9	R146MY018	138,64 €	
P146M	Kit magnético formado por vaina de 1/2" M y barra magnética			P146MY003	29,48 €	

8.5. Grupos de seguridad, vasos de expansión, llenados y vaciados

8.5.1. Colector para elementos de seguridad



R555 (roscada)



R555 (embridada)

Modelo	Medida	Conexión	Salidas disponibles	Conexión salidas	Código	PVP (€/Ud)	!
R555	1 1/4"	roscada	1	3/4" M	R555Y016	496,27 €	
	1 1/2"	roscada	1	1" M	R555Y017	551,51 €	
	2"	roscada	1	1" M	R555Y018	595,53 €	
	DN 50	embridada	2	1" M	R555Y105	661,07 €	
	DN 65	embridada	2	1 1/4" y 1" M	R555Y106	705,09 €	
	DN 80	embridada	2	1 1/4" M	R555Y108	771,56 €	

Incluye el siguiente material:

- Termostato de seguridad con rearme manual K373Y023
- Termómetro R540I
- Presostato de seguridad con rearme manual K374Y001
- Presostato de mínima con rearme manual K374Y002
- Manómetro R225I con lira y válvula 3 vías portamanómetro

8.5.2. Vaso de expansión



VES



VES-2

Modelo	Volumen (litros)	Conexión superior	Presión máxima (bar)	Código	PVP (€/Ud)	!
VES	8	3/4"	8	VESY001	44,90 €	1
	18	3/4"	8	VESY002	69,67 €	1
	24	3/4"	8	VESY003	73,24 €	1
	35	3/4"	10	VESY004	125,56 €	1
	50	1"	10	VESY005	171,45 €	1
	80	1"	10	VESY006	262,59 €	1
	100	1"	10	VESY007	367,87 €	1
	150	1"	10	VESY008	496,13 €	1
	200	1"	10	VESY009	607,50 €	1
	300	1"	10	VESY010	803,26 €	1
VES-2	Soporte para fijación de vasos de expansión de 8 a 35 litros con doble válvula de retención.			VESY020	105,76 €	1

Temperatura de trabajo de -10°C a 110°C y presión de precarga 3bar

1. Incluye pie de apoyo

8.5.3. Grupo de seguridad



R554E



R554F



R554P

Modelo	Conexión	Descripción	Código	PVP (€/Ud)	!
R554E	1"	grupo de seguridad con purgador automático, válvula de seguridad, manómetro y grifo de descarga.	R554EY001	53,46 €	
R554F	1"	grupo de seguridad compuesto por purgador automático, válvula de seguridad y manómetro.	R554FY001	45,87 €	
R554P	1"	grupo de seguridad con purgador automático, válvula de seguridad, manómetro y conexión de 1/4".	R554PY005	46,17 €	

8.5.Grupos de seguridad, vasos de expansión, llenados y vaciados

8.5.4. Válvulas de seguridad a membrana



Modelo	Rosca	Medida	Tarado (bar)	Código	PVP (€/Ud)	!
R140	hembra	1/2"	2,5	R140Y002	12,82 €	
	hembra	1/2"	3	R140Y003	12,82 €	
	hembra	1/2"	3,5	R140Y005	12,82 €	
	hembra	1/2"	4	R140Y006	12,82 €	
	hembra	1/2"	6	R140Y009	11,82 €	
	hembra	3/4"	2	R140Y020	16,60 €	
	hembra	3/4"	2,5	R140Y022	16,60 €	
	hembra	3/4"	3	R140Y023	15,60 €	
	hembra	3/4"	3,5	R140Y025	16,60 €	
	hembra	3/4"	4	R140Y026	16,60 €	
	hembra	3/4"	6	R140Y029	16,60 €	
	hembra	1"	2	R140Y040	27,28 €	
	hembra	1"	2,5	R140Y042	27,28 €	
	hembra	1"	3	R140Y043	27,28 €	
	hembra	1"	3,5	R140Y045	27,28 €	
	hembra	1"	4	R140Y046	27,28 €	
hembra	1"	6	R140Y049	28,27 €		
hembra	1 1/4"	2,5	R140Y062	32,48 €		
hembra	1 1/4"	3	R140Y063	32,48 €		
hembra	1 1/4"	3,5	R140Y065	32,48 €		
hembra	1 1/4"	4	R140Y066	32,48 €		
hembra	1 1/4"	6	R140Y069	32,48 €		
R140M	macho	1/2"	3	R140MY003	12,92 €	
R140R	hembra	1/2"	1,5	R140RY101	6,52 €	1
	hembra	1/2"	2,5	R140RY102	6,44 €	1
	hembra	1/2"	3	R140RY103	6,44 €	1
R140R1	hembra	1/2"	2,5	R140TY102	7,10 €	1-2
	hembra	1/2"	3	R140TY103	7,10 €	1-2
R140RM	macho	1/2"	2,5	R140SY102	6,66 €	1
	macho	1/2"	3	R140SY103	6,66 €	1

1. Válvula compacta

2. Incluye toma de 1/4" para manómetro

8.5. Grupos de seguridad, vasos de expansión, llenados y vaciados

8.5.5. Válvulas de seguridad a membrana



Modelo	Rosca	Medida	Descarga	Tarado (bar)	Código	PVP (€/Ud)	!
R140D	hembra	1/2"	3/4"	2,5	R140DY105	45,65 €	
	hembra	1/2"	3/4"	3	R140DY107	45,65 €	
	hembra	1/2"	3/4"	3,5	R140DY109	45,65 €	
	hembra	1/2"	3/4"	4	R140DY110	45,65 €	
	hembra	1/2"	3/4"	4,5	R140DY111	45,65 €	
	hembra	1/2"	3/4"	5	R140DY112	45,65 €	
	hembra	1/2"	3/4"	6	R140DY115	45,65 €	
	hembra	3/4"	1"	2,5	R140DY125	66,11 €	
	hembra	3/4"	1"	3	R140DY127	66,11 €	
	hembra	3/4"	1"	3,5	R140DY129	66,11 €	
	hembra	3/4"	1"	4	R140DY130	66,11 €	
	hembra	3/4"	1"	4,5	R140DY131	66,11 €	
	hembra	3/4"	1"	5	R140DY132	66,11 €	
	hembra	3/4"	1"	6	R140DY135	66,11 €	
	hembra	1"	1 1/4"	2,5	R140DY145	133,53 €	
	hembra	1"	1 1/4"	3	R140DY147	133,53 €	
	hembra	1"	1 1/4"	3,5	R140DY149	133,53 €	
	hembra	1"	1 1/4"	4	R140DY150	133,53 €	
	hembra	1"	1 1/4"	4,5	R140DY151	133,53 €	
	hembra	1"	1 1/4"	5	R140DY152	133,53 €	
	hembra	1"	1 1/4"	6	R140DY155	133,53 €	
	hembra	1 1/4"	1 1/2"	2,5	R140DY165	172,20 €	
	macho	1 1/4"	1 1/2"	3	R140DY167	172,20 €	
	hembra	1 1/4"	1 1/2"	3,5	R140DY169	172,20 €	
	hembra	1 1/4"	1 1/2"	4	R140DY170	172,20 €	
	hembra	1 1/4"	1 1/2"	4,5	R140DY171	172,20 €	
	hembra	1 1/4"	1 1/2"	5	R140DY172	172,20 €	
	hembra	1 1/4"	1 1/2"	6	R140DY175	172,20 €	

8.5. Grupos de seguridad, vasos de expansión, llenados y vaciados

8.5.6. Llenado automático



Modelo	Rosca	Medida	P. máx. (bar)	Regulación (bar)	Código	PVP (€/Ud)	!
R150	hembra	1/2"	10	0,5 a 3	R150Y103	34,28 €	
R150B	macho-hembra	1/2"	10	0,5 a 3	R150BY103	35,85 €	1
R150N	hembra	1/2"	10	0,5 a 4	R150NY003	116,39 €	2

1. Rosca macho con enlace 3 piezas.

2. Incluye by-pass, manómetro y válvulas de esfera en entrada y salida.

8.5.7. Válvulas antiretorno y desconectores



Modelo	Medida	Descripción	Código	PVP (€/Ud)	!
R623	3/4"	Antiretorno de doble retención para protección de la red de agua potable en instalaciones sanitarias.	R623Y004	18,62 €	
	1"	Antiretorno de doble retención para protección de la red de agua potable en instalaciones sanitarias.	R623Y005	23,47 €	
R624	1/2"	Desconector para protección de la red de agua potable en instalaciones de calefacción.	R624Y003	30,82 €	
	3/4"	Desconector para protección de la red de agua potable en instalaciones de calefacción.	R624Y004	29,27 €	
Z975XL	3/4" M	Desconector para protección de la red de agua potable en instalaciones de calefacción.	Z975LY004	190,09 €	1
P13A	-	Módulo de retención para R623	P13AY001	2,43 €	

1. Disponible hasta fin de existencias

8.5.8. Embudo de descarga vista con conexiones hembra



Modelo	Medida	Código	PVP (€/Ud)	!
R141	1/2"	R141Y003	8,54 €	
	3/4"	R141Y014	9,46 €	
	1"	R141Y015	9,92 €	
	1 1/4"	R141Y016	17,87 €	
	1 1/2"	R141Y017	18,21 €	

8.6. Purgadores

8.6.1. Purgadores automáticos de aire

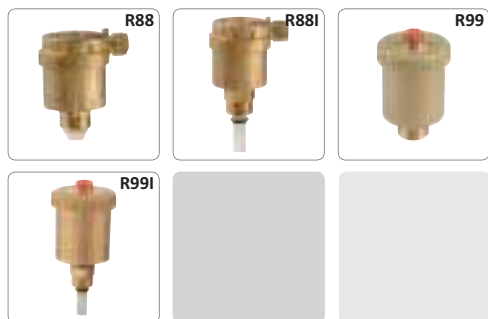

Modelo	Medida	gran caudal	Válvula	Código	PVP (€/Ud)	!
R88	1/8"	no	no	R88Y000	5,36 €	1
	1/4"	no	no	R88Y001	5,20 €	
	3/8"	no	no	R88Y002	5,46 €	
R88I	3/8"	no	si	R88IY002	6,59 €	
	1/2"	no	si	R88IY003	7,11 €	
R99	1/4"	si	no	R99Y001	7,19 €	
	3/8"	si	no	R99Y002	7,19 €	
	1/2"	si	no	R99Y003	7,19 €	
R99I	3/8"	si	si	R99IY002	8,58 €	
	1/2"	si	si	R99IY003	8,58 €	

1. Disponible hasta fin de existencias

8.6.2. Válvula de interceptación para purgadores automáticos de aire



Modelo	Medida	Purgadores	Código	PVP (€/Ud)	!
R160	1/4" x 3/8"	R88 y R99	R160Y001	1,32 €	
	1/4" x 1/2"	R88 y R99	R160Y002	1,69 €	

Compatibles únicamente con purgadores de 1/4"

8.7. Válvulas de equilibrado, reductoras de presión, válvulas de compuerta y VPD

8.7.1. Válvulas de equilibrado



Modelo	Tipo de equilibrado	Conexiones	Caudal (m3/h)	ΔP (kPa)	Kv (del venturi)	Kv de la válvula	Portasonda	Vaciado	Código	PVP (€/Ud)	!	
R206A	Dinámico	1/2" HH	0,276 - 0,825	17 - 200	-	-	no	no	R206AY013	124,23 €	1	
	Dinámico	3/4" HH	0,406 - 1,270	30 - 400	-	-	no	no	R206AY014	124,23 €	1	
	Dinámico	1" HH	0,535 - 5,830	17 - 400	-	-	no	no	R206AY015	226,50 €	1	
	Dinámico	1 1/4" HH	0,535 - 5,830	17 - 400	-	-	no	no	R206AY016	253,06 €	1	
	Dinámico	1 1/2" HH	3,180 - 16,100	20 - 400	-	-	no	no	R206AY017	476,13 €	1	
	Dinámico	2" HH	3,180 - 16,100	20 - 400	-	-	no	no	R206AY018	510,21 €	1	
R206B	Estático	1/2" HH	0,28-0,68	-	4	2,7	si	1/4" H con tapón	R206BY003	58,27 €		
	Estático	3/4" HH	0,53-1,74	-	7,5	5,5	si	1/4" H con tapón	R206BY004	59,59 €		
	Estático	1" HH	0,78-2,22	-	11	7	si	1/4" H con tapón	R206BY005	64,22 €		
	Estático	1 1/4" HH	0,95-3	-	13,5	9,5	si	1/4" H con tapón	R206BY006	78,07 €		
	Estático	1 1/2" HH	1,7-5,85	-	24	18,5	si	1/4" H con tapón	R206BY007	119,45 €		
	Estático	2" HH	2,19-8,065	-	31	25,5	si	1/4" H con tapón	R206BY008	144,46 €		
	Estático	1/2" HH	0,28-0,68	-	4	2,7	no	1/4" H con tapón	R206BY013	39,78 €	1	
	Estático	3/4" HH	0,53-1,74	-	7,5	5,5	no	1/4" H con tapón	R206BY014	40,99 €	1	
	Estático	1" HH	0,78-2,22	-	11	7	no	1/4" H con tapón	R206BY015	44,95 €	1	
	Estático	1 1/4" HH	0,95-3	-	13,5	9,5	no	1/4" H con tapón	R206BY016	56,95 €	1	
	Estático	1 1/2" HH	1,7-5,85	-	24	18,5	no	1/4" H con tapón	R206BY017	92,80 €	1	
	Estático	2" HH	2,19-8,065	-	31	25,5	no	1/4" H con tapón	R206BY018	114,52 €	1	
R225E	Instrumento para lectura de presión diferencial y cálculo de caudal para equilibrado de instalación. Rango -10 a 20bar									R225EY001	2.141,83 €	
P206	Portasonda para toma de presión. Idóneo para sondas de diámetro 3mm y longitud de 30 a 40mm. Conexión 1/4"									P206Y001	8,28 €	

1. Disponible accesorio P206Y001 que incluye dos tomas de presión portasondas.

8.7.2. Válvula de control de presión diferencial



Modelo	Medida	Kv	Combinar con	Código	PVP (€/Ud)	!
R206C	DN15	2,66	P206Y002	R206CY003	240,51 €	1
	DN20	4,36	P206Y003	R206CY004	255,25 €	1
	DN25	5,38	P206Y006	R206CY005	378,01 €	1
	DN32	9,48	P206Y007	R206CY006	532,93 €	1
	DN40	14,95	P206Y004	R206CY007	567,00 €	1
	DN50	14,95	P206Y005	R206CY008	690,20 €	1
P206-2	1/2"	-		P206Y002	8,59 €	
	3/4"	-		P206Y003	12,12 €	
	1"	-		P206Y006	10,40 €	
	1 1/4"	-		P206Y007	17,34 €	
	1 1/2"	-		P206Y004	37,95 €	
	2"	-		P206Y005	45,93 €	

1. Incluye capilar de 1m de longitud para conexión a válvula de equilibrado.

8.7.Válvulas de equilibrado, reductoras de presión, válvulas de compuerta y VPD

8.7.3. Válvulas reductoras de presión compactas a pistón



Modelo	Medida	Presión máx. red (bar)	Presión de tarado (bar)	Regulación (bar)	Toma manómetro	Certificado	Código	PVP (€/Ud)	!
R153C	1/2"	16	3	1 a 5,5	1/4"	-	R153CX003	19,89 €	
	3/4"	16	3	1 a 5,5	1/4"	-	R153CX004	22,73 €	

Rango de temperatura de 0°C a 130°C

Apto para uso con agua, agua glicolada (máx.50% de glicol) y aire comprimido

8.7.4. Válvulas reductoras de presión a pistón



Modelo	Medida	Presión máx. red (bar)	Presión de tarado (bar)	Regulación (bar)	Toma manómetro	Certificado	Código	PVP (€/Ud)	!
R153P	1/2"	25	3	1 a 5,5	1/4"	ACS	R153PX003	32,98 €	
	3/4"	25	3	1 a 5,5	1/4"	ACS	R153PX004	34,76 €	
	1"	25	3	1 a 5,5	1/4"	ACS	R153PX005	51,40 €	
	1 1/4"	25	3	1 a 5,5	1/4"	ACS	R153PX006	73,08 €	
	1 1/2"	25	3	1 a 5,5	1/4"	ACS	R153PX007	104,58 €	
	2"	25	3	1 a 5,5	1/4"	ACS	R153PX008	110,52 €	

Rango de temperatura de 0°C a 130°C

Apto para uso con agua, agua glicolada (máx.50% de glicol) y aire comprimido

8.7.5. Válvulas reductoras de presión a membrana



Modelo	Medida	Presión máx. red (bar)	Presión de tarado (bar)	Regulación (bar)	Toma manómetro	Certificado	Código	PVP (€/Ud)	!
R153M	1/2"	25	3	1,5 a 7	1/4"	ACS / WRAS	R153MY003	57,24 €	
	3/4"	25	3	1,5 a 7	1/4"	ACS / WRAS	R153MY004	72,95 €	
	1"	25	3	1,5 a 7	1/4"	ACS / WRAS	R153MY005	120,37 €	

Membrana en EPDM con refuerzo en poliamida

Rango de temperatura de 0°C a 80°C

Apto para uso con agua, agua glicolada (máx.50% de glicol) y aire comprimido

8.7. Válvulas de equilibrado, reductoras de presión, válvulas de compuerta y VPD

8.7.6. Válvulas de compuerta



Modelo	Medida	Código	PVP (€/Ud)	!
R55	3/8"	R55Y002	6,58 €	
	1/2"	R55Y003	7,31 €	
	3/4"	R55Y004	10,06 €	
	1"	R55Y005	12,82 €	
	1 1/4"	R55Y006	18,51 €	
	1 1/2"	R55Y007	27,02 €	
	2"	R55Y008	43,88 €	
	2 1/2"	R55Y009	74,03 €	
	3"	R55Y010	93,70 €	
	4"	R55Y012	234,68 €	

8.7.7. VPD - Válvula de presión diferencial



Modelo	Medida	Caudal máx. (l/h)	Regulación (m.c.a.)	Código	PVP (€/Ud)	!
R147N	3/4"	800	1 a 7	R147NY004	14,49 €	

8.8. Filtros y válvulas de retención

8.8.1. Filtro inspeccionable en Y con malla inoxidable



Modelo	Medida	Código	PVP (€/Ud)	!
R74A	3/8"	R74AY002	9,02 €	
	1/2"	R74AY003	9,08 €	
	3/4"	R74AY004	12,39 €	
	1"	R74AY005	18,00 €	
	1 1/4"	R74AY006	28,93 €	
	1 1/2"	R74AY007	37,91 €	
	2"	R74AY008	56,29 €	
	2 1/2"	R74AY009	107,02 €	
	3"	R74AY010	220,33 €	
	4"	R74AY011	399,27 €	

8.8. Filtros y válvulas de retención

8.8.2. Válvulas de retención a disco con conexión hembra

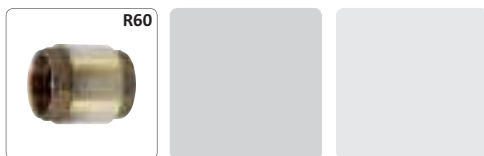

Modelo	Medida	Código	PVP (€/Ud)	!
R60	3/8"	R60Y002	7,69 €	
	1/2"	R60Y003	7,74 €	
	3/4"	R60Y004	9,23 €	
	1"	R60Y005	11,93 €	
	1 1/4"	R60Y006	16,95 €	
	1 1/2"	R60Y007	20,91 €	
	2"	R60Y008	31,21 €	
	2 1/2"	R60Y009	67,60 €	
	3"	R60Y010	96,77 €	
	4"	R60Y011	156,10 €	

8.8.3. Válvulas de retención a clapeta con conexión hembra



Modelo	Medida	Estanqueidad	Código	PVP (€/Ud)	!
N5	3/8"	Junta de goma	N5Y002	8,32 €	
	1/2"	Junta de goma	N5Y003	9,08 €	
	3/4"	Junta de goma	N5Y004	12,76 €	
	1"	Junta de goma	N5Y005	16,35 €	
	1 1/4"	Junta de goma	N5Y006	24,99 €	
	1 1/2"	Junta de goma	N5Y007	30,24 €	
	2"	Junta de goma	N5Y008	45,70 €	
	2 1/2"	Junta de goma	N5Y009	79,05 €	
	3"	Junta de goma	N5Y010	112,13 €	
	4"	Junta de goma	N5Y011	171,42 €	
	N6	3/8"	metal - metal	N6Y002	9,24 €
1/2"		metal - metal	N6Y003	9,48 €	
3/4"		metal - metal	N6Y004	11,59 €	
1"		metal - metal	N6Y005	17,22 €	
1 1/4"		metal - metal	N6Y006	24,34 €	
1 1/2"		metal - metal	N6Y007	31,09 €	
2"		metal - metal	N6Y008	42,88 €	
2 1/2"		metal - metal	N6Y009	65,04 €	
3"		metal - metal	N6Y010	94,12 €	

8.9.Manómetros, termómetros y vainas

8.9.1. Manómetros y termómetros



Modelo	Descripción	Código	PVP (€/Ud)	!
R225I	Manómetro con conexión de 1/4" posterior. Escala de 0 a 6bar.	R225IY004	9,64 €	1
	Manómetro con conexión de 1/4" posterior. Escala de 0 a 10bar.	R225IY007	9,64 €	
	Manómetro con conexión de 1/4" lateral. Escala de 0 a 6bar.	R225IY005	9,36 €	
	Manómetro con conexión de 1/4" lateral. Escala de 0 a 10bar.	R225IY006	9,36 €	
	Manómetro con conexión de 3/8" lateral. Escala de 0 a 4bar.	R225IY009	21,36 €	
	Manómetro con conexión de 3/8" lateral. Escala de 0 a 6bar.	R225IY010	21,36 €	
	Manómetro con conexión de 3/8" lateral. Escala de 0 a 10bar.	R225IY011	21,36 €	
R540	Termómetro con vaina de 32mm. Escala 0 - 80°C. Conexión 3/8". Diámetro esfera 40mm. Conexión posterior.	R540Y002	23,97 €	
	Termómetro con vaina de 50mm. Escala 0 - 120°C. Conexión 1/2". Diámetro esfera 63mm. Conexión posterior.	R540Y003	23,97 €	
R540I	Termómetro con vaina de 50mm. Escala 0 - 120°C. Conexión 1/2". Diámetro esfera 80mm. Conexión posterior.	R540IY001	11,72 €	
	Termómetro con vaina de 100mm. Escala 0 - 120°C. Conexión 1/2". Diámetro esfera 80mm. Conexión posterior.	R540IY002	13,86 €	
	Termómetro con vaina de 50mm. Escala 0 - 120°C. Conexión 1/2". Diámetro esfera 80mm. Conexión lateral.	R540IY003	34,74 €	
R227	Vaina para termómetro R540 de 1/2". Longitud 50mm.	R227Y001	2,81 €	
	Vaina para termómetro R540 de 1/2". Longitud 100mm.	R227Y010	6,51 €	
R226	Termomanómetro de 1/2". Escala presión 0 - 4bar.	R226Y001	22,89 €	
	Termomanómetro de 1/2". Escala presión 0 - 6bar.	R226Y002	23,78 €	

1. Sustituye la referencia R225Y001 (disponible hasta fin de existencias)

8.9.2. Accesorios para manómetro



Modelo	Descripción	Código	PVP (€/Ud)	!
R228A	Lira para protección de manómetro. Conexiones de 1/4".	R228AY001	10,59 €	
	Lira para protección de manómetro. Conexiones de 3/8".	R228AY002	11,47 €	
	Lira para protección de manómetro. Conexiones de 1/2".	R228AY003	12,88 €	
R228I	Válvula porta manómetro a 3 vías con conexión para manómetro de control. Conexiones de 1/4".	R228IY001	16,77 €	
	Válvula porta manómetro a 3 vías con conexión para manómetro de control. Conexiones de 3/8".	R228IY002	17,23 €	
	Válvula porta manómetro a 3 vías con conexión para manómetro de control. Conexiones de 1/2".	R228IY003	19,03 €	

Esquema de instalación del R586R

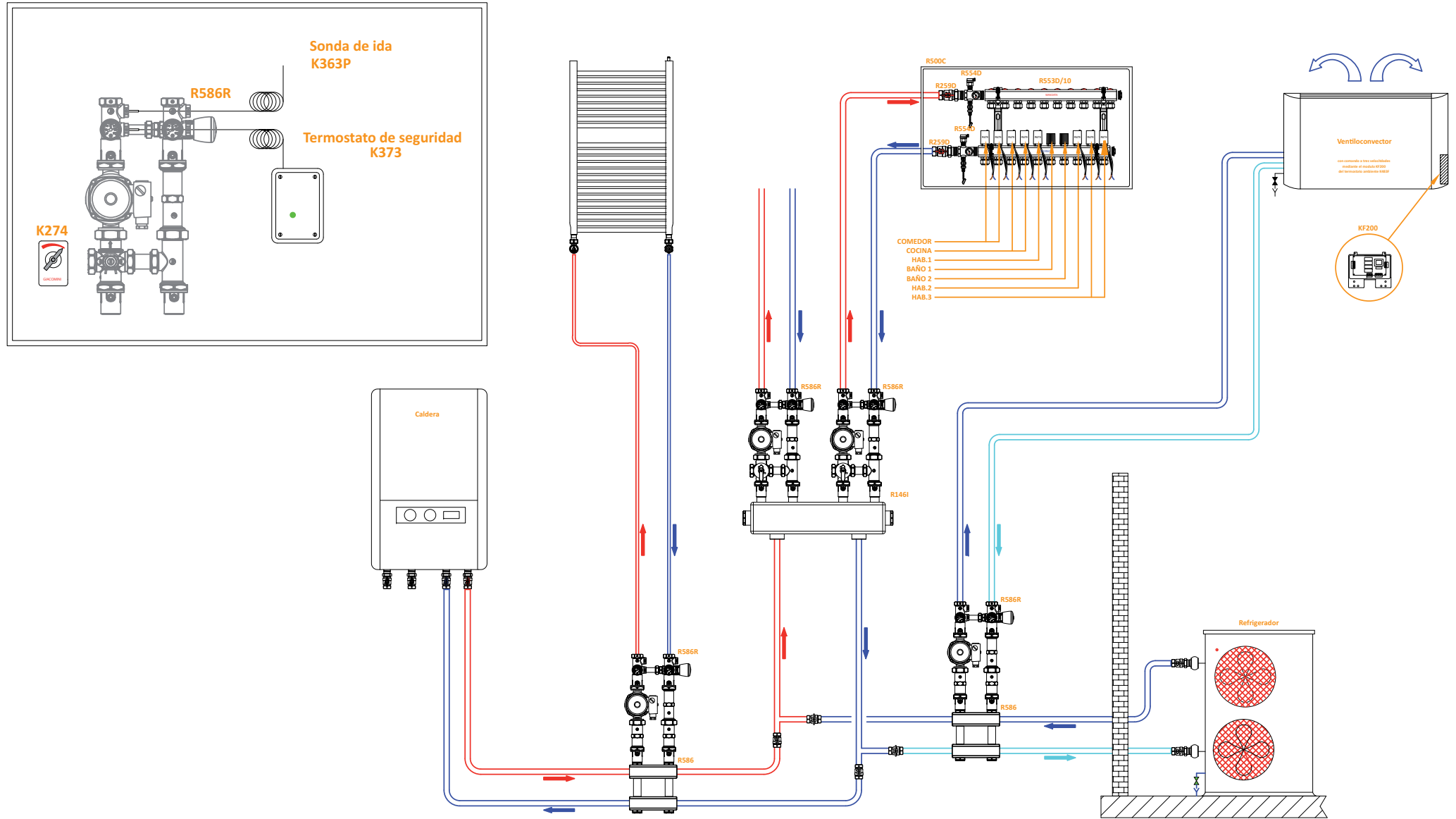

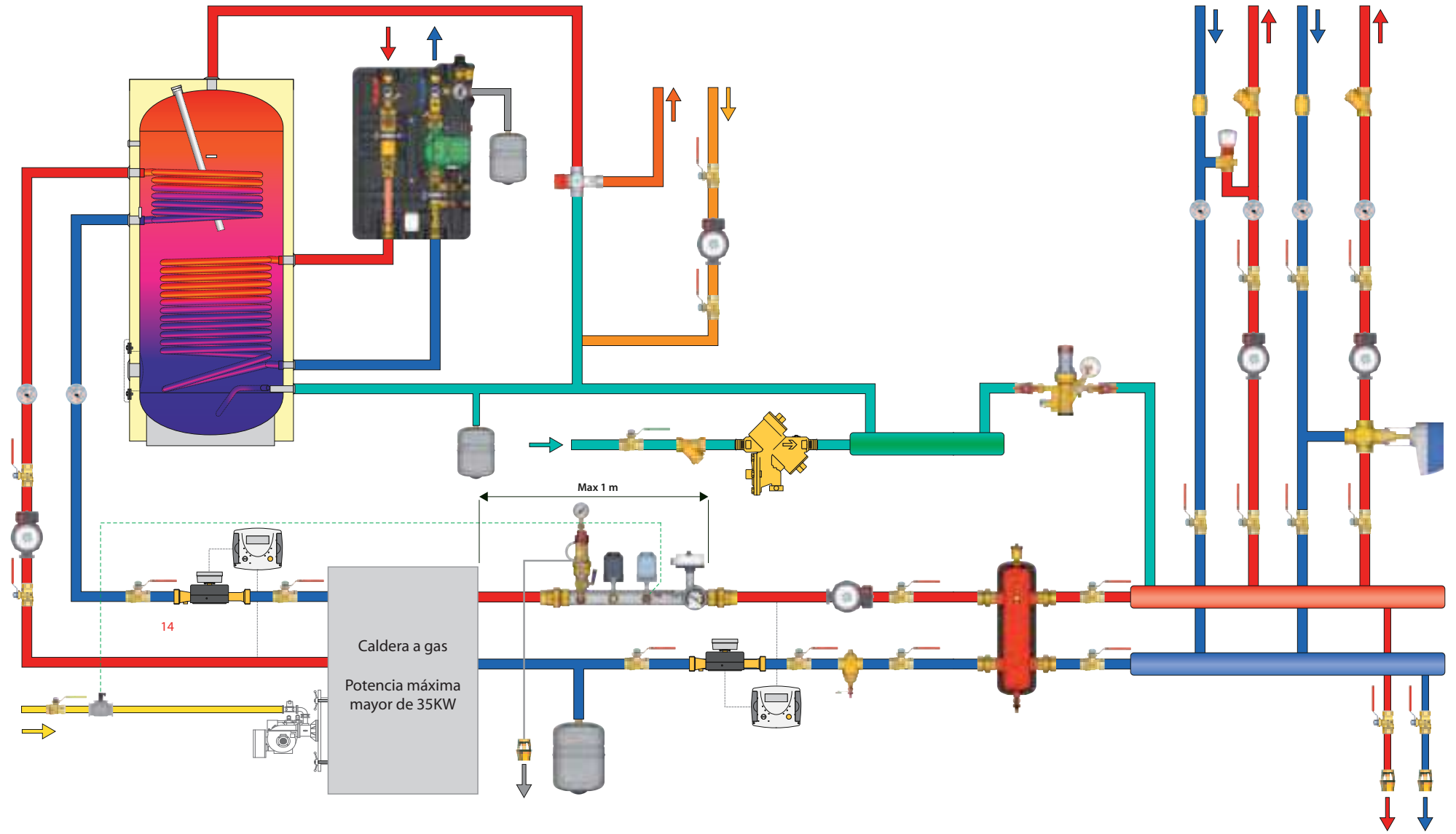

9. Sistemas radiantes para suelo, techo y pared

Suelo radiante con mortero (TIPO A según UNE 1264)

Suelo radiante sin mortero SLIM (TIPO B según UNE 1264)

Thermofloor

Techo radiante en yeso laminado

Techos radiantes metálicos 60x60 y 60x120 PSV

Techo radiante metálicos GK60 abatible con estructura paralela

Techo radiante metálico serie GK120 abatible con estructura portante cruzada

Conexiones hidráulicas para techo radiante

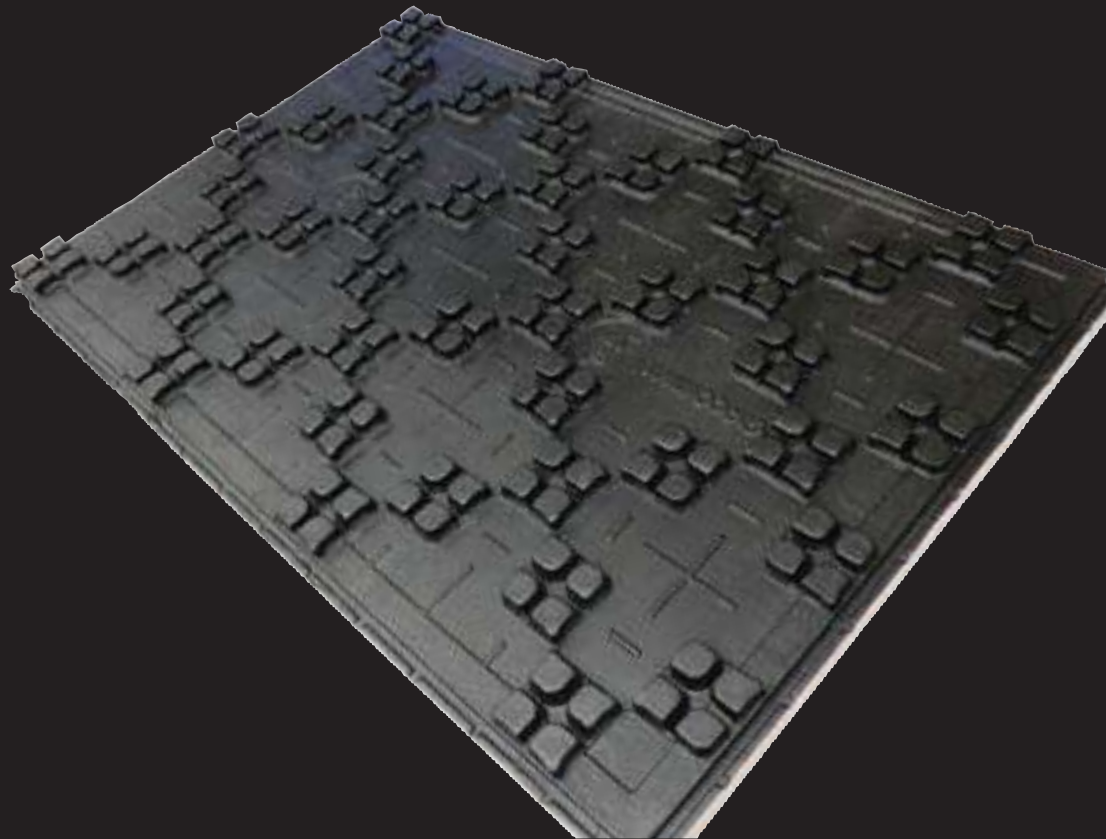

9. Sistemas radiantes para suelo, techo y pared

9.1.Suelo radiante con mortero (TIPO A según UNE 1264)

- 9.1.1. Precio indicativo para suelo radiante con MORTERO
- 9.1.2. Paneles aislantes
- 9.1.3. Panel posicionador de tubo para REFORMAS
- 9.1.4. Accesorios para instalación de suelos radiante

9.2.Suelo radiante sin mortero SLIM (TIPO B según UNE 1264)

- 9.2.1. Precio indicativo para suelo radiante SLIM (sin mortero) con tarima flotante
- 9.2.2. Panel aislante
- 9.2.3. Accesorios

9.3.Thermofloor

- 9.3.1. Componentes del sistema de regulación para suelo radiante Thermofloor
- 9.3.2. Curva cromada para R414M

9.4.Techo radiante en yeso laminado

- 9.4.1. Precio indicativo para techo radiante GKCS
- 9.4.2. Paneles activos e inactivos para GKCS
- 9.4.3. Estructura portante para techos radiantes en yeso laminado
- 9.4.4. Materiales para encintado y acabado de techos radiantes en yeso laminado

9.5.Techos radiantes metálicos 60x60 y 60x120 PSV

- 9.5.1. Precio indicativo para prescripción de techo radiante 60x60 activado en cobre
- 9.5.2. Precio indicativo para prescripción de techo radiante 60x60 activado en plástico
- 9.5.3. Precio indicativo para prescripción de techo radiante 60x120 activado en cobre
- 9.5.4. Precio indicativo para prescripción de techo radiante 60x120 activado en plástico
- 9.5.5. Paneles para techo radiante Metálico serie GK60x60 PSV con estructura en T
- 9.5.6. Paneles para techo radiante Metálico serie GK60x120 PSV con estructura en T

- 9.5.7. Estructura en T de 24mm
- 9.5.8. Soportación
- 9.5.9. Perfiles perimetrales para acabados de techos metálicos
- 9.5.10. Aislante termo-acústico

9.6.Techo radiante metálico GK60 abatible con estructura paralela

- 9.6.1. Precio indicativo para prescripción de techo radiante GK60 activado en cobre
- 9.6.2. Precio indicativo para prescripción de techo radiante GK60 activado en plástico
- 9.6.3. Paneles para techo radiante metálico serie GK60
- 9.6.4. Perfiles para estructura portante paralela
- 9.6.5. Soportación
- 9.6.6. Perfiles perimetrales para acabados de techos metálicos
- 9.6.7. Perfiles de compensación lateral para estructura portante
- 9.6.8. Aislante

9.7.Techo radiante metálico serie GK120 abatible con estructura portante cruzada

- 9.7.1. Precio indicativo para prescripción de techo radiante GK120 activado en cobre
- 9.7.2. Precio indicativo para prescripción de techo radiante GK120 activado en plástico
- 9.7.3. Paneles para techo radiante metálico serie GK120
- 9.7.4. Perfiles para estructura portante cruzada
- 9.7.5. Soportación
- 9.7.6. Perfiles perimetrales para acabados de techos metálicos
- 9.7.7. Perfiles de compensación lateral para estructura portante
- 9.7.8. Aislante

9.8.Conexiones hidráulicas para techo radiante

- 9.8.1. Kit de conexión de paneles de techo radiante
- 9.8.2. Manguito RS
- 9.8.3. Te RS
- 9.8.4. Casquillo RC de refuerzo para tubo plástico

9.1. Suelo radiante con mortero (TIPO A según UNE 1264)

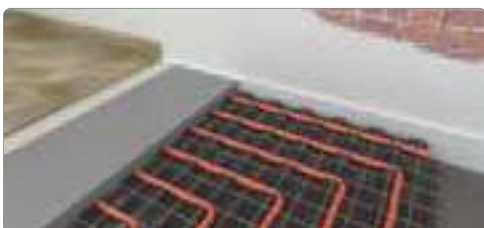

9.1.1. Precio indicativo para suelo radiante para MORTERO

PVP (€/m²)

Suelo radiante Giacoklima para calefacción y refrigeración formado por panel R982QEY06 de GIACOMINI (Altura 43 mm, D30 Kg/m³ y Rt de 0,75 m²K/W), tubo PEX Giacotherm con BAO de 16x1,5mm instalado a paso 15cm y colector premontado termostatizable con válvulas de servicio, grupo de llenado, detentores y caudalímetros. Se incluyen materiales auxiliares como zócalo/banda perimetral, aditivos y curvas de guiado. No se incluye el material de regulación, el mortero ni la mano de obra de instalación.

40,24 €

Panel = 14,33€/m²; Tubo = 11,75€/m²; Accesorios suelo radiante = 7,79€/m²; Colector con caja y accesorios = 6,37€/m²

9.1.2. Paneles aislantes



Modelo	Altura total H(mm)	Altura base s(mm)	Paso mínimo T(mm)	Tubo (mm)	Densidad (Kg/m ³)	Rt (m ² K/W)	m ² /ud	Ud/caja	m ² /caja	Código	PVP (€/m ²)	!
R982	45	18	75	16 a 20	23	0,71	0,90	10	9	R982Y002	15,00 €	
R882A	30	30	-	-	30	0,85	10,00	1	10	R882AY002	17,38 €	1
	40	40	-	-	30	1,15	10,00	1	10	R882AY003	19,97 €	1
R982Q	37	15	50	15 a 18	30	0,88	1,12	10	11,2	R982QY013	17,96 €	2
	50	28	50	15 a 18	23	1,27	1,12	7	7,84	R982QY015	19,42 €	2
R982QE	38	16	50	16 a 18	25	0,60	1,26	22	27,72	R982QEY03	11,91 €	2-3
	43	21	50	16 a 18	25	0,75	1,26	19	23,94	R982QEY05	13,47 €	2
	61	39	50	16 a 18	25	1,25	1,26	12	15,12	R982QEY07	20,21 €	2
	70	48	50	16 a 18	25	1,50	1,26	10	12,6	R982QEY09	21,30 €	2
	87	65	50	16 a 18	25	2,00	1,26	8	10,08	R982QEY11	26,12 €	2
	38	16	50	16 a 18	30	0,60	1,26	22	27,72	R982QEY04	13,06 €	2-3
	43	21	50	16 a 18	30	0,75	1,26	19	23,94	R982QEY06	14,33 €	2-3
	61	39	50	16 a 18	30	1,25	1,26	12	15,12	R982QEY08	21,05 €	2-3
	70	48	50	16 a 18	30	1,50	1,26	10	12,6	R982QEY10	24,10 €	2-3
	87	65	50	16 a 18	30	2,00	1,26	8	10,08	R982QEY12	29,96 €	2

La resistencia térmica (Rt) se obtiene del espesor equivalente (s') que corresponde al espesor de la base (s) mas el espesor equivalente de los tetones.

1. Panel liso. Se suministra en rollos de 1mx10m

2. Consultar precios especiales para camión completo y para medio camión

3. STOCK PERMANENTE EN ALMACÉN

9.1.3. Panel posicionador de tubo para REFORMAS



Modelo	Altura total H(mm)	Paso mínimo T(mm)	Tubo (mm)	m ² /ud	Código	PVP (€/m ²)	!
R979L	22	50	máx. 17	1,0625	R979LY001	24,12 €	

El panel no contiene ningún tipo de aislamiento.

El panel se suministra con una lámina adhesiva en la parte inferior para su sujeción sobre la base de soporte.

9.1.Suelo radiante con mortero (TIPO A según UNE 1264)



9.1.4. Accesorios para instalación de suelos radiante

Modelo	Medida	Descripción	Código	PVP (€/Ud)	!
R984	1,35m x 100m	Film antivapor en polietileno para instalaciones de suelo radiante. Reja impresa en 50 x 50 mm.	R984Y005	2,43 €	1
K393	2m x 1 m	Malla electro-soldada zincada para instalaciones de suelo radiante. Celdas de 50 x 50mm.	K393Y001	6,81 €	1
K369	15 x 0,8cm	Banda perimetral parcialmente adhesiva para instalaciones de suelo radiante. Rollos de 50m.	K369Y021	1,85 €	2
K369A	15 x 0,8cm	Banda perimetral completamente adhesiva para instalaciones de suelo radiante. Rollos de 50m.	K369AY021	2,46 €	2
	25 x 1 cm	Banda perimetral completamente adhesiva para instalaciones de suelo radiante. Rollos de 50m.	K369AY022	3,70 €	2
R872D	2m	Guía autoadhesiva para junta de dilatación en instalaciones de suelo radiante.	R872DY001	11,04 €	2
K369D	15 x 0,8cm	Banda para juntas de dilatación en instalaciones de suelo radiante. Combinar con guía R872D.	K369DY001	0,95 €	2
R983	h30	Grapas para fijación de tubo en paneles aislantes. Diámetro máximo de tubo 20mm.	R983Y001	0,20 €	
	h30	Grapas para fijación de tubo en paneles aislantes. Diámetro máximo de tubo 20mm.	R983Y003	0,20 €	
	-	Grapas para fijación de tubo en panel aislante liso R882A. Diámetro máximo de tubo 20mm.	R983Y500	0,25 €	
R863	-	Grapadora para fijación de tubo. Combinar con R983Y500.	R863Y500	438,78 €	
	-	Grapadora para fijación de tubo. Combinar con R983Y500.	R863Y500	438,78 €	
R549P	∅ 16 - 18	Curva guía-tubo en plástico.	R549PY003	3,97 €	
	∅ 20	Curva guía-tubo en plástico.	R549PY004	4,74 €	
	∅ 25	Curva guía-tubo en plástico.	R549PY007	6,48 €	
K389	∅ 25	Rail posicionador de tubo para suelo radiante industrial. Barras de 4m. Paso 10 cm.	K389Y003	12,04 €	2
K389W	∅ 12 - 22	Rail posicionador de tubo para suelo radiante industrial o paredes radiantes. 1m de longitud.	K389WY001	5,80 €	2
K376	10 l	Aditivo fluidificante para el cemento en instalaciones de suelo radiante (1 litro por cada 100 Kg de cemento)	K376Y001	104,51 €	
K375	1 l	Aditivo anti-incrustante para instalaciones de suelo radiante (1 litro por cada 200 litros de agua en instalación)	K375Y001	44,45 €	

 1. PVP en €/m²

2. PVP en €/m

Criterio de selección de panel aislante R982QE según EN 1264-4

A instalar en local situado	R982QEY03/04	R982QEY05/06	R982QEY07/08	R982QEY09/10	R982QEY11/12
Sobre local calefactado		x	x	x	x
Sobre local sin calefactar o sobre el terreno			x	x	x
Sobre local a Text > 0°C			x	x	x
Sobre local a Text entre -5 y 0°C				x	x
Sobre local a Text entre -15 y -5°C					x

9.2.Suelo radiante sin mortero SLIM (TIPO B según UNE 1264)



9.2.1. Precio indicativo para suelo radiante SLIM (sin mortero) con tarima flotante PVP (€/m²)

Suelo radiante SLIM para calefacción y refrigeración formado por panel R883-1 y R884 de GIACOMINI (Altura 28mm, densidad 30 Kg/m³ y Rt de 0,55m²K/W), tubo PEX BAO de 16x1,5mm instalado a paso 15cm y colector premontado termostatizable con válvulas de servicio, grupo de llenado, detentores y caudalímetros. Se incluyen materiales auxiliares como zócalo/banda perimetral, grapas de fijación, aditivos y curvas de guiado. No se necesita MORTERO. Mano de obra de instalación no incluida. 70,55 €

Panel = 42,83€/m²; Tubo = 11,75€/m²; Accesorios suelo radiante = 9,60€/m²; Colector con caja y accesorios = 6,37€/m²

Para suelos cerámicos es necesaria la instalación de 2 capas de chapa de acero encima del panel (37,80€/m² adicionales por capa). Adhesivo no valorado.

Para la instalación de este suelo es necesario que la base de colocación esté limpia y nivelada.

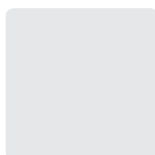

9.2.2. Panel aislante

Modelo	Altura total H(mm)	Paso mínimo T(mm)	Tubo (mm)	Densidad (Kg/m ³)	Rt (m ² K/W)	Medidas	m ² /Ud	Código	PVP (€/m ²)	!
R883-1	28	15	16 a 17	30	0,55	1200x600	0,72	R883Y101	42,83 €	
R884	28	15	16 a 17	30	0,55	600x300	0,18	R884Y101	42,83 €	1

1. Panel de cabecera



9.2.3. Accesorios



Modelo	Medida	Descripción	Código	PVP (€/m ²)	!
K805P	600x300x1mm	Lámina en acero zincado de espesor reducido para instalaciones de suelo radiante SLIM	K805PY003	37,80 €	
K805P	600x600x1mm	Lámina en acero zincado de espesor reducido para instalaciones de suelo radiante SLIM	K805PY004	37,80 €	
K805P-1	600x300x1mm	Lámina adhesiva en acero zincado de espesor reducido para instalaciones de suelo radiante SLIM	K805PY023	54,46 €	
K805P-1	600x600x1mm	Lámina adhesiva en acero zincado de espesor reducido para instalaciones de suelo radiante SLIM	K805PY024	54,46 €	
K809	50x26mm	Grapa para fijación de tubo en suelo radiante SLIM	K809Y001	0,31 €	1

1. PVP en €/Ud

9.3.Thermofloor



9.3.1. Componentes del sistema de regulación para suelo radiante Thermofloor

Modelo	Descripción	Código	PVP (€/Ud)	!
R414M	Válvula termostatizable para Thermofloor R508M.	R414MX003	12,43 €	
R414D	Válvula termostatizable con detentor para Thermofloor R508M.	R414DX003	15,18 €	
R508M	Caja de regulación Thermofloor de pared. Dimensiones: 120x150x75mm.	R508MY001	11,63 €	
R503A	SopORTE distanciador de tubos en caja R508M.	R503AY001	3,94 €	
R504	Placa de posicionamiento de la caja R508M.	R504Y001	18,28 €	
R518	Caja de regulación Thermofloor completa con marco, puerta, válvula R421 ø18 y cabezal termostático a distancia R463 de 2m.	R518Y001	108,81 €	

9.3.2. Curva cromada para R414M

Modelo	Medida	Código	PVP (€/Ud)	!
P29M	16x16	P29MX003	2,83 €	
	18x18	P29MX004	3,31 €	

9.4.Techo radiante en yeso laminado



9.4.1. Precio indicativo para techo radiante GKCS

PVP (€/m²)

Techo radiante en yeso para calefacción y refrigeración a base de panel GKCS de GIACOMINI formado por lámina de yeso de 15mm de espesor y aislamiento térmico en EPS de 30mm (Rt: 0,85m²K/W). Activación térmica mediante serpentín hidráulico en PEX BAO de 8x1mm integrado en el yeso, con conexiones en tubo Pb BAO 16x1,5mm. Reacción al fuego B-S1-d0 según EN 13.501. Emisión térmica en calefacción: 61 W/m² (DT 15°C). Absorción térmica en refrigeración: 56 W/m² (DT 12°C). (Valores según EN 14240 y EN 14037, Fv=1,15 y Ff=1,15; para techos instalados a 2,5m de altura con superficie activa del 80%)

[Consultar](#)

Esta partida incluye:

- Paneles radiantes GKCS con 80% de la sup. Activa
- Estructura portante
- Materiales para juntas y enmasillado
- Conexiones hidráulicas entre paneles

No se incluyen pernos de fijación, varillas de cuelgue ni mano de obra de instalación.

Para una valoración detallada solicite estudio al departamento técnico de Giacomini España, S.L. (tecnico.es@giacomini.com)



9.4. Techo radiante en yeso laminado

9.4.2. Paneles activos e inactivos para GKCS



Modelo	Medida	Espesor (mm)		Difusores			Código	PVP (€/Ud)	!
		(yeso+aisl.)	aislante	Serpentines	Activación	Instalación			
KS	1200x2000	45 (15+30)	EPS	2	PEX 8x1	paralelo	KS120X200		
	1200x1000	45 (15+30)	EPS	1	PEX 8x1	paralelo	KS120X100		
	600x2000	45 (15+30)	EPS	1	PEX 8x1	paralelo	KS60X200		
	1200x2000	45 (15+30)	EPS	-	-	-	KS120X300		

9.4.3. Estructura portante para techos radiantes en yeso laminado



Modelo	Descripción	Código	!
KG800	Perfil portante primario para techo radiante GKC o GKCS	KG800Y001	
	Perfil portante secundario para techo radiante GKC o GKCS	KG800Y020	
	Perfil perimetral para techo radiante GKC o GKCS	KG800Y040	
	Perfil en L perforado para acabado de esquinas	KG800Y060	
KG814	Junta de unión para perfil primario KG800Y001 en acero de 0,6mm de espesor.	KG814Y001	
	Junta de unión para perfil secundario KG800Y020 en acero zincado de 0,6mm de espesor.	KG814Y002	
PKG	Tornillo autorroscante GIACOMINI para fijación de paneles de la serie GKC y GKCS. Ref. PKG03Y003. Medida: Largo 70 mm - Cajas de	PKG03Y003	

9.4.4. Materiales para encintado y acabado de techos radiantes en yeso laminado



Modelo	Descripción	Código	!
KGNAS	Cinta tapajuntas en red para el tratamiento de juntas. Medida: 90m.	KGNASY001	
KGSTU	Masilla para el tratamiento de juntas. Compuesto en polvo a base de yeso, listo para el uso. (5Kg)	KGSTUY001	
	Masilla para el acabado de juntas. Compuesto en polvo a base de yeso, con aditivos sintéticos para aplicaciones especiales. (5Kg)	KGSTUY002	
KG810	Registro de inspección. Dimensiones 300 x 300	KG810Y001	
	Registro de inspección. Dimensiones 500 x 500	KG810Y002	
	Registro de inspección. Dimensiones 600 x 600	KG810Y003	

9.5.Techos radiantes metálicos 60x60 y 60x120 PSV



9.5.1. Precio indicativo para prescripción de techo radiante 60x60 activado en cobre €/m²

Techo radiante metálico 60x60 para calefacción y refrigeración de GIACOMINI formado por paneles de acero 0,6mm cincado y pintado, con aislamiento termoacústico de 25mm. Activación térmica mediante serpentín hidráulico en tubo de cobre de 12 mm y difusor de aluminio C75. Emisión térmica en calefacción: 82 W/m² (DT 15°C). Absorción térmica en refrigeración: 94 W/m² (DT 12°C). (Valores según EN 14240 y EN 14037; Fv=1,15 y Ff=1,15; para techos instalados a 2,5m de altura con superficie activa del 80%)

197,95 €

Esta partida incluye:

Paneles radiantes con 80% de la sup. Activa	134,10 €
Estructura portante	24,80 €
Conexiones hidráulicas entre paneles	39,05 €

No se incluyen pernos de fijación, varillas de cuelgue ni mano de obra de instalación.

Para una valoración detallada solicite estudio al departamento técnico de Giacomini España, S.L. (tecnico.es@giacomini.com)

9.5.2. Precio indicativo para prescripción de techo radiante 60x60 activado en plástico €/m²

Techo radiante metálico 60x60 para calefacción y refrigeración de GIACOMINI formado por paneles de acero 0,6mm cincado y pintado, con aislamiento termoacústico de 25mm. Activación térmica mediante serpentín hidráulico en tubo PEX de 16 mm y difusor de aluminio A220. Emisión térmica en calefacción: 75 W/m² (DT 20°C). Absorción térmica en refrigeración: 54 W/m² (DT 12°C). (Valores según EN 14240 y EN 14037; Fv=1,15 y Ff=1,15; para techos instalados a 2,5m de altura con superficie activa del 80%)

136,40 €

Esta partida incluye:

Paneles radiantes con 80% de la sup. Activa	88,70 €
Estructura portante	24,80 €
Conexiones hidráulicas entre paneles	22,90 €

No se incluyen pernos de fijación, varillas de cuelgue ni mano de obra de instalación.

Para una valoración detallada solicite estudio al departamento técnico de Giacomini España, S.L. (tecnico.es@giacomini.com)

9.5.Techos radiantes metálicos 60x60 y 60x120 PSV



9.5.3. Precio indicativo para prescripción de techo radiante 60x120 activado en cobre

€/m²

Techo radiante metálico 60x120 para calefacción y refrigeración de GIACOMINI formado por paneles de acero 0,6mm cincado y pintado, con aislamiento termoacústico de 25mm. Activación térmica mediante serpentín hidráulico en tubo de cobre de 12 mm y difusor de aluminio C75. Emisión térmica en calefacción: 62 W/m² (DT 15°C). Absorción térmica en refrigeración: 71 W/m² (DT 12°C). (Valores según EN 14240 y EN 14037; Fv=1,15 y Ff=1,15; para techos instalados a 2,5m de altura con superficie activa del 80%)

165,95 €

Esta partida incluye:

Paneles radiantes con 80% de la sup. Activa

124,95 €

Estructura portante

17,70 €

Conexiones hidráulicas entre paneles

23,30 €

No se incluyen pernos de fijación, varillas de cuelgue ni mano de obra de instalación.

Para una valoración detallada solicite estudio al departamento técnico de Giacomini España, S.L. (tecnico.es@giacomini.com)

9.5.4. Precio indicativo para prescripción de techo radiante 60x120 activado en plástico

€/m²

Techo radiante metálico 60x120 para calefacción y refrigeración de GIACOMINI formado por paneles de acero 0,6mm cincado y pintado, con aislamiento termoacústico de 25mm. Activación térmica mediante serpentín hidráulico en tubo PEX de 16 mm y difusor de aluminio A220. Emisión térmica en calefacción: 63 W/m² (DT 20°C). Absorción térmica en refrigeración: 46 W/m² (DT 12°C). (Valores según EN 14240 y EN 14037; Fv=1,15 y Ff=1,15; para techos instalados a 2,5m de altura con superficie activa del 80%)

133,90 €

Esta partida incluye:

Paneles radiantes con 80% de la sup. Activa

95,90 €

Estructura portante

17,70 €

Conexiones hidráulicas entre paneles

20,30 €

No se incluyen pernos de fijación, varillas de cuelgue ni mano de obra de instalación.

Para una valoración detallada solicite estudio al departamento técnico de Giacomini España, S.L. (tecnico.es@giacomini.com)

9.5.Techos radiantes metálicos 60x60 y 60x120 PSV

9.5.5. Paneles para techo radiante Metálico serie GK60x60 PSV con estructura en T

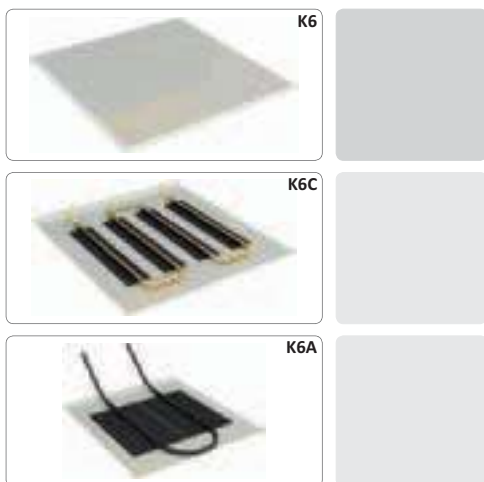

Modelo	Acabado	Color	Activación	Nº Difusores	Módulo	Medida	Código	!
K6	microp. R2516	blanco RAL 9003	-	-	600x600	575x575	K6X300	
	liso	blanco RAL 9003	-	-	600x600	575x575	K6LX300	
	microp. R2516	plata RAL 9006	-	-	600x600	575x575	K6X200	
	liso	plata RAL 9006	-	-	600x600	575x575	K6LX200	
K6C	microp. R2516	blanco RAL 9003	C75	4	600x600	575x575	K6CX300	
	liso	blanco RAL 9003	C75	4	600x600	575x575	K6LCX300	
	microp. R2516	plata RAL 9006	C75	4	600x600	575x575	K6CX200	
	liso	plata RAL 9006	C75	4	600x600	575x575	K6LCX200	
K6A	microp. R2516	blanco RAL 9003	A220	2	600x600	575x575	K6AX300	
	liso	blanco RAL 9003	A220	2	600x600	575x575	K6LAX300	
	microp. R2516	plata RAL 9006	A220	2	600x600	575x575	K6AX200	
	liso	plata RAL 9006	A220	2	600x600	575x575	K6LAX200	

C75: Activación en tubo de cobre de Ø12mm y difusor de aluminio de 75mm de ancho

A220: Activación en tubo de plástico de Ø16mm y difusor de aluminio de 220mm de ancho

9.5.6. Paneles para techo radiante Metálico serie GK60x120 PSV con estructura en T



Modelo	Acabado	Color	Activación	Nº Difusores	Módulo	Medida	Código	!
K12	microp. R2516	blanco RAL 9003	-	-	600x1200	575x1175	K12X300	
	liso	blanco RAL 9003	-	-	600x1200	575x1175	K12LX300	
	microp. R2516	plata RAL 9006	-	-	600x1200	575x1175	K12X200	
	liso	plata RAL 9006	-	-	600x1200	575x1175	K12LX200	
K12C	microp. R2516	blanco RAL 9003	C75	6	600x1200	575x1175	K12CX300	
	liso	blanco RAL 9003	C75	6	600x1200	575x1175	K12LCX300	
	microp. R2516	plata RAL 9006	C75	6	600x1200	575x1175	K12CX200	
	liso	plata RAL 9006	C75	6	600x1200	575x1175	K12LCX200	
K12A	microp. R2516	blanco RAL 9003	A220	6	600x1200	575x1175	K12AX300	
	liso	blanco RAL 9003	A220	2	600x1200	575x1175	K12LAX300	
	microp. R2516	plata RAL 9006	A220	2	600x1200	575x1175	K12AX200	
	liso	plata RAL 9006	A220	2	600x1200	575x1175	K12LAX200	

C75: Activación en tubo de cobre de Ø12mm y difusor de aluminio de 75mm de ancho

A220: Activación en tubo de plástico de Ø16mm y difusor de aluminio de 220mm de ancho

9.5.Techos radiantes metálicos 60x60 y 60x120 PSV

9.5.7. Estructura en T de 24mm

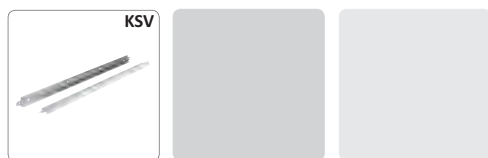

Modelo	Medida	Color	Módulo	Código	!
KSV	600	blanco RAL 9003	600x600	KSV6X300	
	1200	blanco RAL 9003	600x600	KSV12X300	
	1800	blanco RAL 9003	600x600	KSV36X300	
	600	plata RAL 9006	600x600	KSV6X200	
	1200	plata RAL 9006	600x600	KSV12X200	
	1800	plata RAL 9006	600x600	KSV36X200	

9.5.8. Soportación

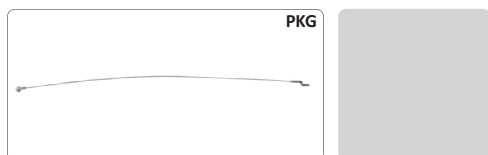

Modelo	Longitud (mm)	Descripción	Código	!
PKG	312	Cable metálico de suspensión para paneles GK PSV	PGK06X002	

9.5.9. Perfiles perimetrales para acabados de techos metálicos



Modelo	Tipo	Color	Dimensiones		Código	!
			Longitud (mm)	(mm)		
K800L	L	blanco RAL 9003	3000	18 x 28	K800LX301	
	L	plata RAL 9006	3000	18 x 28	K800LX201	

9.5.10. Aislante termo-acústico



Modelo	Medida	Panel	Descripción	Código	!
K820	580x580x25	60x60	Aislamiento termo-acústico en fibra de poliéster lavable	K820X004	
	580x1080x25	60x120	Aislamiento termo-acústico en fibra de poliéster lavable	K820X005	

9.6.Techo radiante metálico GK60 abatible con estructura paralela



9.6.1. Precio indicativo para prescripción de para techo radiante GK60 activado en cobre

 €/m²

Techo radiante metálico 60x120 para calefacción y refrigeración de GIACOMINI formado por paneles de acero 0,8 mm cincado y pintado, con aislamiento termoacústico de 25mm. Activación térmica mediante serpentín hidráulico en tubo de cobre de 12 mm y difusor de aluminio C75. Emisión térmica en calefacción: 74 W/m² (DT 15°C). Absorción térmica en refrigeración: 86 W/m² (DT 12°C). (Valores según EN 14240 y EN 14037; Fv=1,15 y Ff=1,15; para techos instalados a 2,5m de altura con superficie activa del 80%)

204,70 €

Esta partida incluye:

Paneles radiantes con 80% de la sup. Activa y estructura portante paralela	179,75 €
Conexiones hidráulicas entre paneles	24,95 €

No se incluyen pernos de fijación, varillas de cuelgue ni mano de obra de instalación.

Para una valoración detallada solicite estudio al departamento técnico de Giacomini España, S.L. (tecnico.es@giacomini.com)

9.6.2. Precio indicativo para prescripción de techo radiante GK60 activado en plástico

 €/m²

Techo radiante metálico 60x120 para calefacción y refrigeración de GIACOMINI formado por paneles de acero 0,8 mm cincado y pintado, con aislamiento termoacústico de 25mm. Activación térmica mediante serpentín hidráulico en tubo PEX de 16 mm y difusor de aluminio A220. Emisión térmica en calefacción: 63 W/m² (DT 20°C). Absorción térmica en refrigeración: 46 W/m² (DT 12°C). (Valores según EN 14240 y EN 14037; Fv=1,15 y Ff=1,15; para techos instalados a 2,5m de altura con superficie activa del 80%)

163,70 €

Esta partida incluye:

Paneles radiantes con 80% de la sup. Activa y estructura portante paralela	150,20 €
Conexiones hidráulicas entre paneles	13,50 €

No se incluyen pernos de fijación, varillas de cuelgue ni mano de obra de instalación.

Para una valoración detallada solicite estudio al departamento técnico de Giacomini España, S.L. (tecnico.es@giacomini.com)

9.6.Techo radiante metálico GK60 abatible con estructura paralela

9.6.3. Paneles para techo radiante metálico serie GK60

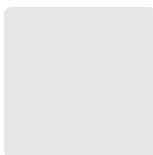
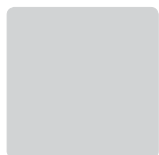

Modelo	Acabado	Color	Nº de Muelles	Activación	Nº Difusores	Módulo	Medida	Código	!
K60	microp. R2516	blanco RAL 9010	2	-	-	600x1200	596x1030	K60X501	
	liso	blanco RAL 9010	2	-	-	600x1200	596x1030	K60LX501	
	microp. R2516	plata RAL 9006	2	-	-	600x1200	596x1030	K60X701	
	liso	plata RAL 9006	2	-	-	600x1200	596x1030	K60LX701	
K60T	microp. R2516	blanco RAL 9010	2	-	-	600x1200	596x1030	K60TX511	1
	liso	blanco RAL 9010	2	-	-	600x1200	596x1030	K60LTX511	1
	microp. R2516	plata RAL 9006	2	-	-	600x1200	596x1030	K60TX711	1
	liso	plata RAL 9006	2	-	-	600x1200	596x1030	K60LTX711	1
K60C	microp. R2516	blanco RAL 9010	2	C75	4	600x1200	596x1030	K60CX501	
	liso	blanco RAL 9010	2	C75	4	600x1200	596x1030	K60LCX501	
	microp. R2516	plata RAL 9006	2	C75	4	600x1200	596x1030	K60CX701	
	liso	plata RAL 9006	2	C75	4	600x1200	596x1030	K60LCX701	
K60A	microp. R2516	blanco RAL 9010	2	A220	2	600x1200	596x1030	K60AX501	
	liso	blanco RAL 9010	2	A220	2	600x1200	596x1030	K60LAX501	
	microp. R2516	plata RAL 9006	2	A220	2	600x1200	596x1030	K60AX701	
	liso	plata RAL 9006	2	A220	2	600x1200	596x1030	K60LAX701	

1. panel con troqueles para apertura de hueco centrado en ejes de 576x576mm.

C75: Activación en tubo de cobre de Ø12mm y difusor de aluminio de 75mm de ancho

A220: Activación en tubo de plástico de Ø16mm y difusor de aluminio de 220mm de ancho

K60

K60T

K60C

K60A

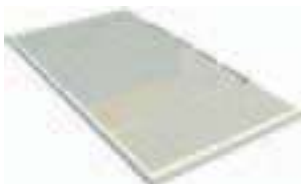

9.6. Techo radiante metálico GK60 abatible con estructura paralela

9.6.4. Perfiles para estructura portante paralela



Modelo	Tipo	Color	Modulación	Dimensiones	Soporte	Observaciones	Código	!	
K831	portante	blanco RAL 9010	600x1200	150x1200	K832X001		K831X522		
	portante	blanco RAL 9010	600x1200	150x1800	K832X001		K831X532		
	portante	blanco RAL 9010	600x1200	150x2400	K832X001		K831X542		
	portante	blanco RAL 9010	600x1150	100x1200	K832X002		K831X524		
	portante	blanco RAL 9010	600x1150	100x1800	K832X002		K831X534		
	portante	blanco RAL 9010	600x1150	100x2400	K832X002		K831X544		
	portante	plata RAL 9006	600x1200	150x1200	K832X001		K831X722		
	portante	plata RAL 9006	600x1200	150x1800	K832X001		K831X732		
	portante	plata RAL 9006	600x1200	150x2400	K832X001		K831X742		
	portante	plata RAL 9006	600x1150	100x1200	K832X002		K831X724		
	portante	plata RAL 9006	600x1150	100x1800	K832X002		K831X734		
	portante	plata RAL 9006	600x1150	100x2400	K832X002		K831X744		
	KPOR	semiportante	blanco RAL 9010	600x1200	50x1200	KSTA1X001		KPOR1X522	
		semiportante	blanco RAL 9010	600x1200	50x1800	KSTA1X001		KPOR1X532	
semiportante		blanco RAL 9010	600x1200	50x2400	KSTA1X001		KPOR1X542		
semiportante		blanco RAL 9010	600x1200	75x1200	KSTA2X001		KPOR2X522		
semiportante		blanco RAL 9010	600x1200	75x1800	KSTA2X001		KPOR2X532		
semiportante		blanco RAL 9010	600x1200	75x2400	KSTA2X001		KPOR2X542		
semiportante		blanco RAL 9010	600x1200	100x1200	KSTA3X001		KPOR3X522		
semiportante		blanco RAL 9010	600x1200	100x1800	KSTA3X001		KPOR3X532		
semiportante		blanco RAL 9010	600x1200	100x2400	KSTA3X001		KPOR3X542		
K841	cabecera	blanco RAL 9010	600x1200	150x1200	K842X001	Perfil de cabecera entre perfiles K831 de 150mm	K841X521		
	cabecera	blanco RAL 9010	600x1200	150x1350	K842X001	Perfil de cabecera entre perfiles K831 de 150mm	K841X531	1	
	cabecera	blanco RAL 9010	600x1200	150x2400	K842X001	Perfil de cabecera entre perfiles K831 de 150mm	K841X541		
	cabecera	blanco RAL 9010	600x1200	100x1150	K842X002	Perfil de cabecera entre perfiles K831 de 100mm	K841X523		
	cabecera	blanco RAL 9010	600x1200	100x1250	K842X002	Perfil de cabecera entre perfiles K831 de 100mm	K841X533	1	
	cabecera	blanco RAL 9010	600x1200	100x2300	K842X002	Perfil de cabecera entre perfiles K831 de 100mm	K841X543		
	cabecera	plata RAL 9006	600x1200	150x1200	K842X001	Perfil de cabecera entre perfiles K831 de 150mm	K841X721		
	cabecera	plata RAL 9006	600x1200	150x1350	K842X001	Perfil de cabecera entre perfiles K831 de 150mm	K841X731	1	
	cabecera	plata RAL 9006	600x1200	150x2400	K842X001	Perfil de cabecera entre perfiles K831 de 150mm	K841X741		
	cabecera	plata RAL 9006	600x1200	100x1150	K842X002	Perfil de cabecera entre perfiles K831 de 100mm	K841X723		
	cabecera	plata RAL 9006	600x1200	100x1250	K842X002	Perfil de cabecera entre perfiles K831 de 100mm	K841X733	1	
	cabecera	plata RAL 9006	600x1200	100x2300	K842X002	Perfil de cabecera entre perfiles K831 de 100mm	K841X743		

1. Este perfil debe colocarse en primer lugar.

9.6.Techo radiante metálico GK60 abatible con estructura paralela

9.6.5. Soportación



Modelo	Medida	Descripción	Código	!
K832	228 x 52 x 70	Soporte para montaje de perfiles base 150mm en estructura paralela y perfil K891 en estructura cruzada.	K832X001	1
	178 x 52 x 70	Soporte para montaje de perfiles base 100mm en estructura paralela.	K832X002	1
KSTA1	88 x 52 x 70	Soporte para perfil semi-portante KPOR base 50mm de estructura paralela.	KSTA1X001	1
KSTA2	113 x 52 x 70	Soporte para perfil semi-portante KPOR base 75mm de estructura paralela.	KSTA2X001	1
KSTA3	138 x 52 x 70	Soporte para perfil semi-portante KPOR base 100mm de estructura paralela .	KSTA3X001	1
K842	110 x 52 x 70	Soporte para perfil de cabecera K841 base 150mm de estructura paralela.	K842X001	1
	60 x 52 x 70	Soporte para perfil de cabecera K841 base 100mm de estructura paralela.	K842X002	1
K833	30 x 1050	Barra distanciadora para perfiles base 50 en estructura paralela.	K833X001	1
PGK	1 ud	Juego de 2 muelles + 2 arandelas + 2 tornillos.	PGK01X001	
	1 ud	Cadena con gancho para sujeción.	PGK06X001	
	250 ud	Tornillo M6 x 10	PGK08X001	
	250 ud	Tuerca M6	PGK09X001	
	250 ud	Arandela para tornillo M6.	PGK10X001	
	250 ud	Tornillo autoroscante 4,2 x 9,5 de estrella	PGK11X001	
	500 ud	Tornillo autoroscante 4,2 x 13 de estrella	PGK12X001	

1. En acero 20/10 zincado

9.6.6. Perfiles perimetrales para acabados de techos metálicos



Modelo	Tipo	Color	Dimensiones		Código	!
			Longitud (mm)	(mm)		
K800L	L	blanco RAL 9010	3000	18 x 28	K800LX501	
	L	plata RAL 9006	3000	18 x 28	K800LX701	
K800C	C	blanco RAL 9010	3000	18 x 32 x 18	K800CX501	
	C	plata RAL 9006	3000	18 x 32 x 18	K800CX701	
K800S	S	blanco RAL 9010	3000	18 x 12 x 18	K800SX501	
	S	plata RAL 9006	3000	18 x 12 x 18	K800SX701	

9.6.Techo radiante metálico GK60 abatible con estructura paralela

9.6.7. Perfiles de compensación lateral para estructura portante

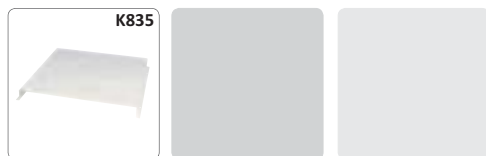

Modelo	Medida	Color	Código	!
K835	300 x 200	blanco RAL9010	K835X511	
	300 x 300	blanco RAL9010	K835X521	
	300 x 400	blanco RAL9010	K835X531	
	300 x 500	blanco RAL9010	K835X541	
	300 x 600	blanco RAL9010	K835X551	
	300 x 700	blanco RAL9010	K835X561	
	300 x 800	blanco RAL9010	K835X571	

9.6.8. Aislante



Modelo	Medida	Panel	Descripción	Código	!
K820	610x960x25	60x120	Aislamiento termo-acústico en fibra de poliéster lavable	K820X002	

9.7.Techo radiante metálico GK120 abatible con estructura portante cruzada



9.7.1. Precio indicativo para prescripción de techo radiante GK120 activado en cobre

 €/m²

Techo radiante metálico 120x120 para calefacción y refrigeración de GIACOMINI formado por paneles de acero 0,8 mm cincado y pintado, con aislamiento termoacústico de 25mm. Activación térmica mediante serpentín hidráulico en tubo de cobre de 12 mm y difusor de aluminio C75. Emisión térmica en calefacción: 55 W/m² (DT 15°C). Absorción térmica en refrigeración: 64 W/m² (DT 12°C). (Valores según EN 14240 y EN 14037; Fv=1,15 y Ff=1,15; para techos instalados a 2,5m de altura con superficie activa del 80%)

202,10 €

Esta partida incluye:

Paneles radiantes con 80% de la sup. Activa y estructura portante cruzada	183,65 €
Conexiones hidráulicas entre paneles	18,45 €

No se incluyen pernos de fijación, varillas de cuelgue ni mano de obra de instalación.

Para una valoración detallada solicite estudio al departamento técnico de Giacomini España, S.L. (tecnico.es@giacomini.com)

9.7.2. Precio indicativo para prescripción de techo radiante GK120 activado en plástico

 €/m²

Techo radiante metálico 120x120 para calefacción y refrigeración de GIACOMINI formado por paneles de acero 0,8 mm cincado y pintado, con aislamiento termoacústico de 25mm. Activación térmica mediante serpentín hidráulico en tubo PEX de 16 mm y difusor de aluminio A220. Emisión térmica en calefacción: 63 W/m² (DT 20°C). Absorción térmica en refrigeración: 46 W/m² (DT 12°C). (Valores según EN 14240 y EN 14037; Fv=1,15 y Ff=1,15; para techos instalados a 2,5m de altura con superficie activa del 80%)

183,50 €

Esta partida incluye:

Paneles radiantes con 80% de la sup. Activa y estructura portante cruzada	173,00 €
Conexiones hidráulicas entre paneles	10,50 €

No se incluyen pernos de fijación, varillas de cuelgue ni mano de obra de instalación.

Para una valoración detallada solicite estudio al departamento técnico de Giacomini España, S.L. (tecnico.es@giacomini.com)

9.7.Techo radiante metálico GK120 abatible con estructura portante cruzada

9.7.3. Paneles para techo radiante metálico serie GK120



Modelo	Acabado	Color	Nº de Muelles	Activación	Nº		Medida	Código	!
					Difusores	Módulo			
K120	microp. R2516	blanco RAL 9010	3	-	-	1200x1200	1030x1030	K120X501	
	liso	blanco RAL 9010	3	-	-	1200x1200	1030x1030	K120LX501	
	microp. R2516	plata RAL 9006	3	-	-	1200x1200	1030x1030	K120X701	
	liso	plata RAL 9006	3	-	-	1200x1200	1030x1030	K120LX701	
K120T	microp. R2516	blanco RAL 9010	3	-	-	1200x1200	1030x1030	K120TX521	1
	microp. R2516	plata RAL 9006	3	-	-	1200x1200	1030x1030	K120TX721	1
K120C	microp. R2516	blanco RAL 9010	3	C75	6	1200x1200	1030x1030	K120CX501	
	liso	blanco RAL 9010	3	C75	6	1200x1200	1030x1030	K120CX502	
	microp. R2516	plata RAL 9006	3	C75	6	1200x1200	1030x1030	K120CX701	
	liso	plata RAL 9006	3	C75	6	1200x1200	1030x1030	K120CX702	
K120A	microp. R2516	blanco RAL 9010	3	A220	4	1200x1200	1030x1030	K120AX501	
	liso	blanco RAL 9010	3	A220	4	1200x1200	1030x1030	K120AX502	
	microp. R2516	plata RAL 9006	3	A220	4	1200x1200	1030x1030	K120AX701	
	liso	plata RAL 9006	3	A220	4	1200x1200	1030x1030	K120AX702	

1. Panel con troqueles para apertura de hueco centrado en ejes de 576x576mm.

C75: Activación en tubo de cobre de Ø12mm y difusor de aluminio de 75mm de ancho

A220: Activación en tubo de plástico de Ø16mm y difusor de aluminio de 220mm de ancho

K120

K120T

K120C

K120A



9.7. Techo radiante metálico GK120 abatible con estructura portante cruzada

9.7.4. Perfiles para estructura portante cruzada



Modelo	Tipo	Color	Modulación	Dimensiones	Código	!
K851	primario	blanco RAL 9010	1200x1200	150x1200	K851X501	
	primario	plata RAL 9006	1200x1200	150x1200	K851X701	
K861	primario cab.	blanco RAL 9010	1200x1200	150x1350	K861X501	
	primario cab.	plata RAL 9006	1200x1200	150x1350	K861X701	
K871	secundario	blanco RAL 9010	1200x1200	150x1050	K871X501	
	secundario	plata RAL 9006	1200x1200	150x1050	K871X701	
K891	primario	blanco RAL 9010	-	150x616	K891X501	1
	primario	plata RAL 9006	-	150x616	K891X701	1

1. Para GK60 en estructura cruzada de GK120.

9.7.5. Soportación



Modelo	Medida	Descripción	Código	!
K852	150 x 52 x 70	Soporte para perfil primario en estructura paralela.	K852X001	1
K832	228 x 52 x 70	Soporte para montaje de perfiles base 150mm en estructura paralela y perfil K891 en estructura cruzada.	K832X001	1
PGK	1 ud	Juego de 2 muelles + 2 arandelas + 2 tornillos.	PGK01X001	
	1 ud	Cadena con gancho para sujeción.	PGK06X001	
	250 ud	Tornillo M6 x 10	PGK08X001	
	250 ud	Tuerca M6	PGK09X001	
	250 ud	Arandela para tornillo M6.	PGK10X001	
	250 ud	Tornillo autoroscante 4,2 x 9,5 de estrella	PGK11X001	
	500 ud	Tornillo autoroscante 4,2 x 13 de estrella	PGK12X001	

1. En acero 20/10 zincado

9.7.6. Perfiles perimetrales para acabados de techos metálicos



Modelo	Tipo	Color	Dimensiones		Código	!
			Longitud (mm)	(mm)		
K800L	L	blanco RAL 9010	3000	18 x 28	K800LX501	
	L	plata RAL 9006	3000	0	K800LX701	
K800C	C	blanco RAL 9010	3000	0	K800CX501	
	C	plata RAL 9006	3000	0	K800CX701	
K800S	S	blanco RAL 9010	3000	0	K800SX501	
	S	plata RAL 9006	3000	0	K800SX701	

9.7.Techo radiante metálico GK120 abatible con estructura portante cruzada

9.7.7. Perfiles de compensación lateral para estructura portante

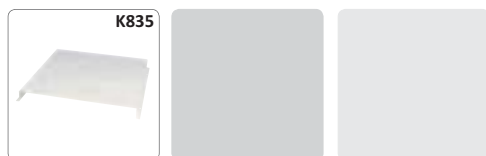

Modelo	Medida	Color	Código	!
K835	300 x 200	blanco RAL9010	K835X511	
	300 x 300	blanco RAL9010	K835X521	
	300 x 400	blanco RAL9010	K835X531	
	300 x 500	blanco RAL9010	K835X541	
	300 x 600	blanco RAL9010	K835X551	
	300 x 700	blanco RAL9010	K835X561	
	300 x 800	blanco RAL9010	K835X571	

9.7.8. Aislante

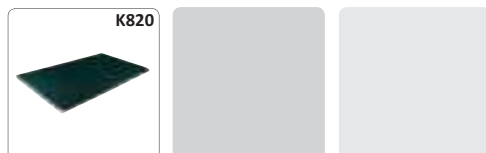

Modelo	Medida	Panel	Descripción	Código	!
K820	1040x960x25	120x120	Aislamiento termo-acústico en fibra de poliéster lavable	K820X003	

9.8.Conexiones hidráulicas para techo radiante

9.8.1. Kit de conexión de paneles de techo radiante

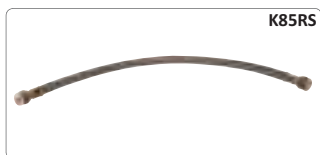

Modelo	Conexión 1	Conexión 2	Longitud (mm)	Código	PVP (€/Ud)	!
K85RS	RS12	RS12	750	K85RSY001	21,26 €	
	RS12	1/2" H	400	K85RSY002	14,39 €	
	RS12	RS12	900	K85RSY003	22,78 €	
	RS16	RS16	750	K85RSY022	28,47 €	
	RS16	RS16	900	K85RSY023	30,52 €	
	RS16	RS12	400	K85RSY101	19,77 €	

Kit de conexión consituido de tubo de polibutileno recubierto por malla de acero inoxidable y racores "push fitting" RS desmontables en los extremos

9.8.2. Manguito RS



Modelo	Forma	∅ Ext. Tubo (mm)	Código	PVP (€/Ud)	!
RS102	recto	12	RS102Y004	6,65 €	
	recto	16	RS102Y007	7,74 €	
RS122	curvo 90º	12	RS122Y004	6,90 €	
	curvo 90º	16	RS122Y007	8,09 €	

Para la conexión de tubería plástica debe utilizarse el correspondiente casquillo de refuerzo R900.

9.8.3. Te RS

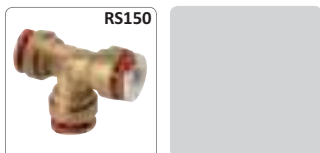

Modelo	∅ Ext. Tubo (mm)	Código	PVP (€/Ud)	!
RS150	16	RS150Y007	11,79 €	

Para la conexión de tubería plástica debe utilizarse el correspondiente casquillo de refuerzo R900.

9.8.4. Casquillo RC de refuerzo para tubo plástico



Modelo	∅ Ext. Tubo (mm)	Grosor Tubo (mm)	Código	PVP (€/Ud)	!
RC900	12	1,5	RC900Y011	0,21 €	
	12	1,1	RC900Y016	0,16 €	

10

Unidades de tratamiento de aire

Deshumidificadores

Recuperador de calor



10. Unidades de tratamiento de aire

10.1. Deshumidificadores

- 10.1.1. Unidad monobloc para empotrar a pared
- 10.1.2. Unidad monobloc para falso techo

10.2. Recuperador de calor

- 10.2.1. Unidad de tratamiento de aire con recuperador de calor

CONEXIONES:

KDP (Unidad monobloc para empotrar a pared)

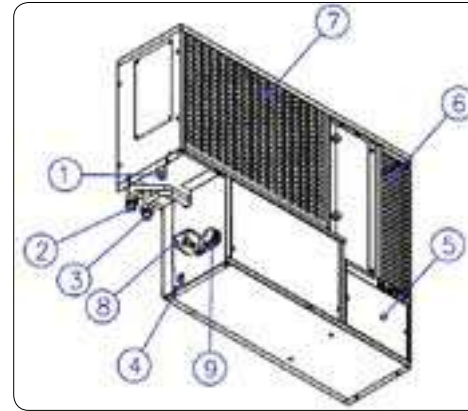

1. Descarga condensación (19 mm)
2. Entrada agua instalación
3. salida agua instalación
4. Conexiones eléctricas
5. Panel cuadro electrico
6. Salida aire deshumidificado
7. Entrada aire a tratar
8. Válvula electro térmica
9. Válvula de tarado

KDS (Unidad monobloc para falso techo)

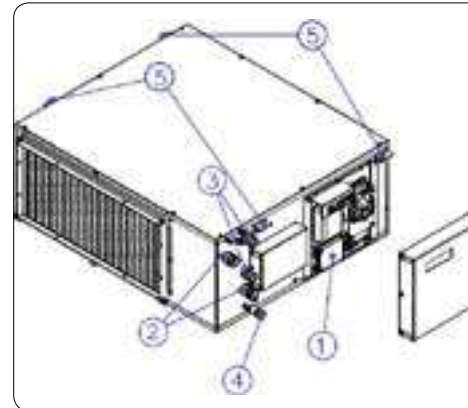

1. Conexiones eléctricas
2. Enlace de agua pre-refrigeración
3. Enlace de agua condensación
4. Descarga condensación (19 mm)
5. Soportes de enganche.

10.1. Deshumidificadores



KDP

10.1.1. Unidad monobloc para empotrar a pared

Modelo	Secado Frigorífico	Bateria 2T (pot. Sensible)	Aire exterior	Caudal aire (m3/h)	Capacidad l/día	P. Sensible W	P. Latente W	P. Total W	Código	PVP (€/Ud)	!
KDP	SI	NO	NO	200	24	0	700	700	KDPY024	2.051,45 €	
	SI	SI	NO	300	24	700	700	1.400	KDPY024	2.796,70 €	
KDPC	Caja para empotrar en obra, que incluye panel de protección frontal anti-enlucidos.								KDPCY024	160,27 €	
KDPF	Panel frontal en madera lacada en blanco								KDPFY024	416,70 €	

Capacidad nominal para condiciones interiores de 26°C-65%*Hr* y agua a 15°C



KDS

10.1.2. Unidad monobloc para falso techo

Modelo	Secado Frigorífico	Bateria 2T (pot. Sensible)	Aire exterior	Caudal aire (m3/h)	Capacidad l/día	P. Sensible W	P. Latente W	P. Total W	Código	PVP (€/Ud)	!
KDS	SI	NO	NO	250	25,5	0	740	740	KDSY026	2.051,45 €	
	SI	SI	NO	300	25,5	950	740	1690	KDSRY026	2.772,66 €	
	SI	SI	SI	350	38,3	2139	1700	3840	KDSRY350	3.606,06 €	
	SI	SI	SI	500	60,1	3208	2732	5940	KDSRY500	4.519,60 €	
KDSP	Plenum de impulsión con 4 vías de 100mm de diámetro para KDSY026 y KDSRY026								KDSPLY026	240,40 €	
	Plenum de impulsión con 6 vías de 100mm de diámetro para KDSRY350								KDSPLY350	266,06 €	

Capacidad nominal para condiciones interiores de 26°C-65%*Hr* y agua a 15°C

10.2. Recuperador de calor



KDV

10.2.1. Unidad de tratamiento de aire con recuperador de calor

Modelo	Condensación por	Caudal aire m3/h	Aire exterior m3/h	Capacidad l/día	Código	PVP (€/Ud)	!
KDV	agua	260-300	80-160	25,9	KDVRWY300	6.410,77 €	
	aire	260-300	80-160	25,9	KDVRAY300	8.013,47 €	

Capacidad nominal para condiciones interiores de 26°C-65%*Hr* y agua a 15°C

11

Regulación

- Cabezales/actuadores
- Válvulas de zona y motores
- Componentes para instalaciones térmicas
- Regulación BUS
- NUEVA regulación BUS
- Regulación analógica
- Varios



11. Regulación

11.1.Cabezales/actuadores

- 11.1.1. Cabezales termostáticos para válvulas de radiador
- 11.1.2. Cabezal electrónico programable semanalmente
- 11.1.2. Cabezales termostáticos limitadores de temperatura
- 11.1.3. Accesorios para cabezal termostático
- 11.1.4. Cabezales/actuadores electrotérmicos (todo-nada)
- 11.1.5. Tengo un cabezal electrotérmico antiguo... ¿qué código lo sustituye?

11.2.Válvulas de zona y motores

- 11.2.1. Válvulas de zona de 2 y 3 vías
- 11.2.2. Motores para válvulas de zona de 2 y 3 vías
- 11.2.3. Válvulas de zona de 6 vías para cambio invierno/verano
- 11.2.4. Motor proporcional para válvulas de zona de 6 vías
- 11.2.5. Accesorios para válvula de zona

11.3.Componentes para instalaciones térmicas

- 11.3.1. Válvulas mezcladoras 3 vías a pistón
- 11.3.2. Motor para válvulas mezcladoras
- 11.3.3. Válvulas mezcladoras
- 11.3.4. Motores proporcionales para válvulas mezcladoras

11.4.Regulación BUS

- 11.4.1. Dispositivos principales y accesorios
- 11.4.2. Termostatos y sondas ambiente

11.5.NUEVA Regulación BUS

- 11.5.1. Centralitas
- 11.5.2. Accesorios
- 11.5.3. Termostatos y sondas ambiente

11.6.Regulación analógica

- 11.5.1. Kit Giacoklima
- 11.5.2. Componentes
- 11.5.3. Termostatos

11.7.Varios

- 11.6.1. Dispositivo de seguridad y control
- 11.6.2. Elementos de regulación y accesorios varios



Un nuevo concepto de regulación
Termorregulación Bus Giacoklima

GIACOMINI
Technology in Comfort

Simplicidad.
Gracias a la tecnología bus, la instalación es sencilla, el cableado necesario para la conexión de los dispositivos se reduce significativamente, cada dispositivo puede conectarse al cable bus con una secuencia predefinida.

Flexibilidad.
Gracias al diseño modular del sistema una instalación se puede dimensionar sin problemas en base a las indicaciones del cliente y ampliarla posteriormente sin ningún tipo de problema.

Versatilidad.
Debido a la posibilidad de configurar el sistema para diversos modos de regulación (punto fijo, compensación climática con o sin monitorización del salto térmico), es posible responder eficazmente a las exigencias de la mayor diversidad de edificios.

Seguridad.
La amplia información disponible y la posibilidad de intervenir sobre el bus de forma total o remota, ofrece nuevas vías para optimizar el funcionamiento de las instalaciones, su mantenimiento y la gestión de funciones y alarmas.

Comunicación.
Debido a que cada equipo puede comunicarse a través del bus, es posible realizar con eficacia funciones centralizadas. Además el usuario, el técnico de mantenimiento y el gestor de la instalación pueden visualizar mayor cantidad de información.

Confort y ahorro energético.
Con equipos "inteligentes" es posible obtener un ambiente confortable óptimo y controlar cada local individualmente, de modo que pueden ser gestionados según las posibilidades de ahorro energético.

Soluciones estéticas.
Gracias a la gama de soluciones en termostatos empotrados y de superficie con acabado a los acabados superficiales más difundidos podemos garantizar el cumplimiento de las necesidades estéticas tanto en el sector residencial como en el terciario.

GIACOMINI ESPAÑA, S.L. - C/ta. Viladriu Eix. 30 - P.I. Masnou nº2 - 08713 - SEVA (Barcelona)
t. 93894300 - f. 93894371 - giacomini.es/giacoklima.html.com

11.1.Cabezales/actuadores

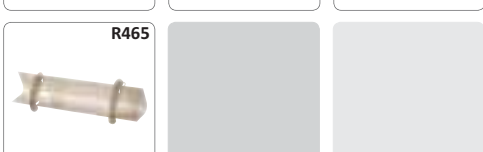

11.1.1. Cabezales termostáticos para válvulas de radiador

Modelo	Sensor	Conexión	Color	Regulación	TELL	Certificado	Descripción	Código	PVP (€/Ud)	!
R468	líquido	Clip-Clap	Blanco	8°C - 28°C	A	KEYMARK		R468X001	16,00 €	
R468H	líquido	H (M30x1,5)	Blanco	8°C - 28°C	A	KEYMARK		R468HX001	19,00 €	1
R470	líquido	Clip-Clap	Blanco	8°C - 32°C	-	KEYMARK		R470X001	15,05 €	
R470H	líquido	H (M30x1,5)	Blanco	8°C - 32°C	-	KEYMARK		R470HX001	18,00 €	
T470C	líquido	Clip-Clap	Cromado pul.	8°C - 32°C	-	KEYMARK		T470CX001	19,31 €	
R462	líquido	abrazadera	Blanco	8°C - 32°C	-	-	Sensor a distancia (2m)	R462X002	31,60 €	
	líquido	abrazadera	Blanco	8°C - 32°C	-	-	Sensor a distancia (5m)	R462X005	44,23 €	
R463	líquido	abrazadera	Blanco	8°C - 32°C	-	-	Sensor y regulador a distancia (2m)	R463X002	61,54 €	
	líquido	abrazadera	Blanco	8°C - 32°C	-	-	Sensor y regulador a distancia (5m)	R463X005	76,84 €	
R453H	Adaptador para cabezal R468H en válvulas con unión no roscada							R453HY011	1,35 €	

1. Es necesario el adaptador R453HY011 para acoplarlo a las válvulas con unión no roscada

Posibilidad de limitación de apertura y bloqueo del volante (también limitación de cierre en modelo R468 y R468H). Posición para protección antihielo.

11.1.2. Cabezal electrónico programable semanalmente

Modelo	Conexión	Color	Alimentación	Código	PVP (€/Ud)	!
K470H	H (M30x1,5) / Tipo TG	Blanco	2 pilas AA (no incluidas)	K470HX001	70,00 €	1
K471	Llave para programación de cabezal electrónico K470H con carga de programa mediante PC.			K471X001	140,00 €	

1. Incluye adaptador R453HY011 para válvulas TG.

11.1.3. Cabezales termostáticos limitadores de temperatura

Modelo	Sensor	Acoplamiento	Conexión tubería	Regulación	Código	PVP (€/Ud)	!
R462L	contacto	-	-	20°C - 70°C	R462LX001	43,07 €	
R462L1	inmersión	racor	rosca macho 1/2"	20°C - 70°C	R462LX011	43,07 €	
R462L2	inmersión	vaina	rosca macho 1/2"	20°C - 70°C	R462LX021	43,47 €	
R465	Placa soporte para sonda a bulbo de cabezal R462L				R465Y001	5,17 €	

11.1.4. Accesorios para cabezal termostático

Modelo	Descripción	Código	PVP (€/Ud)	!
R455B	Protección de bloqueo, anti-robó y anitmanipulación para cabezal termostático R452	R455BY001	6,89 €	1
R455C	Protección de bloqueo, anti-robó y anitmanipulación para cabezal termostático R470	R455CY001	5,71 €	2

1. Montaje con destornillador plano. La cabeza de los tornillos no permite que sean desmontados una vez apretados

2. Montaje con llave especial TORX, R73CY004 (tabla 15.7.1.)

11.1.Cabezales/actuadores

11.1.5. Cabezales/actuadores electro térmicos (todo-nada)



Modelo	Normalmente	Tensión	Final de Carrera	Varistor	Apertura (minutos)	Potencia (W)	Certificado	Código	PVP (€/Ud)	!
R473	cerrado	230Vac	no	no	2	3,5	CE ENEC	R473X121	47,22 €	1
	cerrado	24Vac	no	no	3	3	CE ENEC	R473X122	47,22 €	1
	cerrado	230Vac	no	si	2	3,5	CE ENEC	R473VX121	71,14 €	1
R473M	cerrado	230Vac	si	no	2	3,5	CE ENEC	R473MX021	71,00 €	1
	cerrado	24Vac	si	no	3	3	CE ENEC	R473MX022	71,00 €	1
	cerrado	230Vac	si	si	2	3,5	CE ENEC	R473VX021	76,33 €	1
R478	abierto	230Vac	no	no	2	3,5	CE ENEC	R478X121	47,22 €	
	abierto	24Vac	no	no	3	3	CE ENEC	R478X122	47,22 €	
	abierto	230Vac	no	si	2	3,5	CE ENEC	R478VX121	71,14 €	
R478M	abierto	230Vac	si	no	2	3,5	CE ENEC	R478MX021	71,00 €	
	abierto	24Vac	si	no	3	3	CE ENEC	R478MX022	71,00 €	
	abierto	230Vac	si	si	2	3,5	CE ENEC	R478VX021	76,33 €	
R453	Anillo de fijación para cabezal electro térmico R473/R478 en válvula termostatizable, colectores y válvulas de zona.							R453Y002	0,72 €	
R453F	Anillo de fijación para cabezal electro térmico R473/R478 en colectores R553FP (conexión M30x1,5mm).							R453FY002	0,70 €	

1. ATENCIÓN: Presionar la lengüeta roja una vez instalados

Todos los cabezales se suministran con cable de 2x0,75mm² y longitud de 150 cm

El varistor protege al cabezal contra variaciones de tensión

11.1.6. Tengo un cabezal electro térmico antiguo... ¿qué código lo sustituye?

Modelo	Hilos	Tensión	Normalmente	Código	PVP (€/Ud)
R475/R479	2	230Vac	cerrado	R473X121	47,22 €
	2	24Vac	cerrado	R473X122	47,22 €
	4	230Vac	cerrado	R473MX021	71,00 €
	4	24Vac	cerrado	R473MX022	71,00 €
	R475V/R479V	2	230Vac	cerrado	R473VX121
4		230Vac	cerrado	R473VX021	76,33 €
R476	2	230Vac	abierto	R478X121	47,22 €
	2	24Vac	abierto	R478X122	47,22 €
	4	230Vac	abierto	R478MX021	71,00 €
	4	24Vac	abierto	R478MX022	71,00 €
R476V	2	230Vac	abierto	R478VX121	71,14 €
	4	230Vac	abierto	R478VX021	76,33 €

11.2.Válvulas de zona y motores

11.2.1. Válvulas de zona de 2 y 3 vías



Modelo	Tipo	Vías	Rosca	Medida	Control	Código	PVP (€/Ud)	!
R276	esfera	2	hembra	3/4"	K270 - K272	R276Y004	22,34 €	
	esfera	2	hembra	1"	K270 - K272	R276Y005	31,06 €	
R277	esfera	2	macho	3/4"	K270 - K272	R277Y004	28,57 €	
	esfera	2	macho	1"	K270 - K272	R277Y025	31,56 €	
R278	esfera	3	macho	3/4"	K270 - K272	R278Y004	63,87 €	1
	esfera	3	macho	1"	K270 - K272	R278Y005	88,52 €	1
R279	esfera	3	hembra	3/4"	K270 - K272	R279Y004	56,30 €	1
	esfera	3	hembra	1"	K270 - K272	R279Y005	68,22 €	1
R279D	esfera	3	hembra	3/4"	K270 - K272	R279DY024	26,69 €	1
	esfera	3	hembra	1"	K270 - K272	R279DY025	32,77 €	1
R291	pistón	2	macho	3/4"	R473 - R473M	R291Y004	26,43 €	
	pistón	2	macho	1"	R473 - R473M	R291Y005	27,22 €	
R292E	pistón	3	macho	3/4"	R473 - R473M	R292EY004	51,32 €	1-2
	pistón	3	macho	1"	R473 - R473M	R292EY005	61,17 €	1-2
R292	pistón	3	macho	3/4"	R473 - R473M	R292Y004	47,27 €	1
	pistón	3	macho	1"	R473 - R473M	R292Y005	53,46 €	1

Las conexiones macho son enlaces 3 piezas.

1. Incluye detentor de regulación para equilibrar el by-pass.

2. Conexión con enlace 3 piezas excéntrico.

11.2.2. Motores para válvulas de zona de 2 y 3 vías



Modelo	Alimentación	Final de carrera	Volante manual	Código	PVP (€/Ud)	!
K270	230Vac	si	no	K270Y001	170,39 €	1
	24Vac	si	no	K270Y002	171,24 €	1
K272	230Vac	si	si	K272Y001	170,39 €	1
	24Vac	si	si	K272Y002	170,39 €	1
R473	230Vac	no	-	R473X121	47,22 €	
	24Vac	no	-	R473X122	47,22 €	
	230Vac	no	-	R473VX121	71,14 €	2
R473M	230Vac	si	-	R473MX021	71,00 €	
	24Vac	si	-	R473MX022	71,00 €	
	230Vac	si	-	R473VX021	76,33 €	2

1. Giro de 90° en aproximadamente 40 segundos

2. Con varistor

11.2.Válvulas de zona y motores

11.2.3. Válvulas de zona de 6 vías para cambio invierno/verano



Modelo	Tipo	Vías	Rosca	Medida	Control	Código	PVP (€/Ud)	!
R274	esfera	6	macho	1/2"	K274-2	R274Y013	177,02 €	
	esfera	6	macho	3/4"	K274-2	R274Y014	170,71 €	
	esfera	6	macho	1"	K274-2	R274Y015	210,25 €	

Las conexiones macho son enlaces 3 piezas.

Consultar tabla 11.2.5. para selección de discos P21, para regulación de caudal.

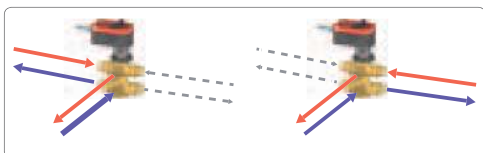

11.2.4. Motor proporcional para válvulas de zona de 6 vías

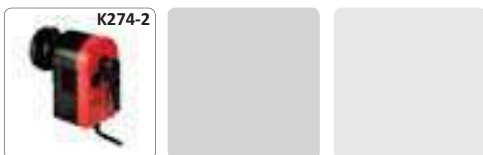

Modelo	Alimentación	Volante manual	Control	Código	PVP (€/Ud)	!
K274-2	24Vac	si	Proporcional 0-10V	K274Y052	278,79 €	

11.2.5. Accesorios para válvula de zona



Modelo	Medida	Descripción	Código	PVP (€/Ud)	!
P15E	1" x 3/4"	enlace macho excéntrico para válvula de zona R291 y R292	P15EY004	5,33 €	
	1" x 1"	enlace macho excéntrico para válvula de zona R291 y R292	P15EY005	5,65 €	
R193K	tubo ø18	enlace excéntrico para válvula de zona R292 y R278	R193Y011	10,99 €	
P21	Kv=0,25	Disco calibrado para control de pérdida de carga en válvula de 6 vías R274 de 1/2" y 3/4". Orificio de ø3,0mm	P21Y001	5,01 €	
	Kv=0,40	Disco calibrado para control de pérdida de carga en válvula de 6 vías R274 de 1/2" y 3/4". Orificio de ø4,0mm	P21Y002	5,01 €	
	Kv=0,65	Disco calibrado para control de pérdida de carga en válvula de 6 vías R274 de 1/2" y 3/4". Orificio de ø4,5mm	P21Y003	4,18 €	
	Kv=1	Disco calibrado para control de pérdida de carga en válvula de 6 vías R274 de 1/2" y 3/4". Orificio de ø5,8mm	P21Y004	4,18 €	
	Kv=1,3	Disco calibrado para control de pérdida de carga en válvula de 6 vías R274 de 1/2" y 3/4". Orificio de ø6,7mm	P21Y005	4,18 €	
	Kv=1,6	Disco calibrado para control de pérdida de carga en válvula de 6 vías R274 de 1/2" y 3/4". Orificio de ø7,5mm	P21Y006	4,18 €	
	Kv=2,5	Disco calibrado para control de pérdida de carga en válvula de 6 vías R274 de 1/2" y 3/4". Orificio de ø9,0mm	P21Y007	4,18 €	
	Kv=3,45	Disco calibrado para control de pérdida de carga en válvula de 6 vías R274 de 1/2" y 3/4". Orificio de ø12,7mm	P21Y008	4,18 €	
	Kv=1,6	Disco calibrado para control de pérdida de carga en válvula de 6 vías R274 de 1". Orificio de ø7,5mm	P21Y016	4,44 €	
	Kv=2,5	Disco calibrado para control de pérdida de carga en válvula de 6 vías R274 de 1". Orificio de ø9,0mm	P21Y017	4,44 €	
	Kv=3,45	Disco calibrado para control de pérdida de carga en válvula de 6 vías R274 de 1". Orificio de ø12,7mm	P21Y018	4,44 €	

11.3.Componentes para instalaciones térmicas

11.3.1. Válvulas mezcladoras 3 vías a pistón



Modelo	Medida	Kv	Código	PVP (€/Ud)	!
K297	3/4"	6,3	K297Y004	235,66 €	
	1"	10	K297Y005	297,37 €	
	1 1/4"	16	K297Y006	458,27 €	
	1 1/2"	25	K297Y007	589,59 €	
	2"	40	K297Y008	721,35 €	

Combinar con motor K274J.

11.3.2. Motor para válvulas mezcladoras



Modelo	Alimentación	Control	Descripción	Código	PVP (€/Ud)	!
K274J	-	3puntos 24Vac	motor proporcional para válvula K297.	K274Y022	400,93 €	
	24Vac	0-10Vcc	motor proporcional para válvula K297, con volante para maniobra manual.	K274Y042	543,06 €	

Tiempo de apertura según válvula: K297Y004=80s / K297Y005-006=130s / K297Y007-008=190s

11.3.3. Válvulas mezcladoras



Modelo	Conexión	Formato	Distancia ejes (mm)	Actuador	Código	PVP (€/Ud)	!
R295	1 1/2"	4 vías	120	K274	R295Y001	142,89 €	1
R296	1 1/2"	3 vías	120	K274	R296Y001	117,80 €	1
R298	1 1/2"	3 vías	120	K281 o K282	R298Y001	90,17 €	2

11.3.4. Motores proporcionales para válvulas mezcladoras



Modelo	Alimentación	Control	Descripción	Código	PVP (€/Ud)	!
K274	-	3puntos 230Vac	motor proporcional para válvula mezcladora R295 y R296, con volante para maniobra manual.	K274Y001	143,46 €	
	-	3puntos 24Vac	motor proporcional para válvula mezcladora R295 y R296, con volante para maniobra manual.	K274Y002	140,73 €	
K281	-	3puntos 24Vac	motor proporcional para válvula mezcladora R298.	K281X002	166,02 €	
	24Vac	0-10Vcc	motor proporcional para válvula mezcladora R298.	K281X012	159,63 €	
K282	24Vac	-	motor proporcional para válvula mezcladora R298 con regulador integrado.	K282X002	223,35 €	

Tiempo de apertura: K274Y001-002=145s / K281X002=85s / K281X012=50s / K282Y002=85s

11.4.Regulación BUS



11.4.1. Dispositivos principales y accesorios

Modelo	Descripción	Código	PVP (€/Ud)	!
KPM20	Centralita de regulación para control de válvula mezcladora, cabezales R473/R478 y arranque/paro de la bomba circuladora.	KPM20Y001	574,04 €	
K363P	Sonda de temperatura del agua, conexión a centralita KPM20.	K363PY001	15,65 €	
K365P	Sonda de temperatura exterior, conexión a centralita KPM20 o controlador KM203.	K365PY001	80,18 €	
KM203	Unidad de control y supervisión. Posibilidad de conexión del módulo de gestión remota KSMS y de los display KD200/KD300.	KM203Y001	594,87 €	
KD200	Display para visualización y modificación de las variables de sistema, programación horaria. Conexión a KM203.	KD200Y001	228,63 €	1
KD300	Display táctil para visualización y modificación de las variables de sistema, programación horaria. Conexión a KM203.	KD300Y001	697,94 €	1
KSMS	Módulo de control remoto para teléfono móvil sobre red GSM a través del envío/recepción de mensajes SMS. Conexión a KM203.	KSMSAY001	676,27 €	
K359J	Centralita para control de unidad de tratamiento de aire	K359JY001	747,20 €	
K363J	Sonda de inmersión en canal de aire para centralita K359J	K363JY001	165,72 €	
K367J	Soporte para sonda K363JY001	K367JY001	28,51 €	

1. Permiten gestionar un máxima de 16 termostatos del sistema BUS.

11.4.2. Termostatos y sondas ambiente



Modelo	Formato	Instalación	Sonda HR	Relé Interno	Código	PVP (€/Ud)	!
K481B	Termostato	superficie	no	no	K481BY001	107,54 €	
	Termostato	superficie	si	no	K481BY002	187,11 €	
	Termostato	superficie	no	si	K481AY001	152,48 €	
	Termostato	superficie	si	si	K481AY002	208,64 €	
	Termostato	superficie	si	si	K481DY002	208,64 €	1
K485	Sonda ciega	superficie	si	si	K485AY002	198,63 €	
K483	Termostato	empotrar	no	no	K483BY001	170,10 €	3
	Termostato	empotrar	si	no	K483BY002	248,08 €	3
	Termostato	empotrar	no	si	K483AY001	226,19 €	3
	Termostato	empotrar	si	si	K483AY002	265,45 €	3
	Termostato	empotrar	no	no	K483FY001	315,91 €	2-3
	Termostato	empotrar	si	no	K483FY002	379,89 €	2-3
	Termostato	empotrar	si	si	K483DY002	264,84 €	1-3

Funciones: Antihielo, conmutación automática invierno/verano según orden, campo de regulación 12°C/28°C (10%/95% de HR si incorpora sonda HR)

1. Termostato con activación de salida en función de la consigna de HR.

2. Termostato con salidas para control adicional de fan-coil. Incluye módulo de potencia KF200.

4. No incluye marco ni caja (CONSULTAR TABLA11.7.2.). Marcos compatibles tipo:

Bticino LIVING INTERNACIONAL

Gewiss PLAYBUS o PLAYBUS YOUNG

Vimar IDEA e IDEA RONDO

11.5.NUEVA Regulación BUS

11.5.1. Centralitas



Modelo	Pantalla de configuración	Modo de trabajo	Mezcladoras y Bombas	Señal mezcladora	Termost. BUS (máx.)	Máquinas aire (máx.)	Código	PVP (€/Ud)	!
KPM30	si	Stand-Alone	1	3 puntos	-	-	KPM30Y001	985,32 €	
	si	Stand-Alone	2	0-10Vcc o 3p.	-	-	KPM30Y002	1.118,25 €	
	si	BUS	1	0-10Vcc	3	1	KPM30Y003	985,32 €	
	si	BUS	1	0-10Vcc	16 (!)	7 (!)	KPM30Y004	985,32 €	
	si	BUS	2	0-10Vcc	16 (!)	7 (!)	KPM30Y005	1.118,25 €	
KPM31	no	Stand-Alone	1	3 puntos	-	-	KPM31Y001	863,33 €	
	no	Stand-Alone	2	0-10Vcc o 3p.	-	-	KPM31Y002	996,23 €	
	no	BUS	1	0-10Vcc	3	1	KPM31Y003	863,33 €	
	no	BUS	1	0-10Vcc	16 (!)	7 (!)	KPM31Y004	863,33 €	
	no	BUS	2	0-10Vcc	16 (!)	7 (!)	KPM31Y005	996,23 €	

Centralita KPM30/KPM31 para regulación de instalaciones radiantes. Alimentación a 24Vac. Control de bomba/s y mezcladora/s según demanda

En versión Stand-Alone no es posible la instalación de termostatos BUS. Es imprescindible dar señal externa de demanda a la centralita. SOLO PARA CALEFACCIÓN.

La versión BUS (válida para CALEFACCIÓN y REFRESCAMIENTO) debe combinarse con termostatos BUS modelo K492B, K495B y K495L

En la versión BUS de 3 termostatos no debe instalarse ningún módulo KPM35.

(!) En la versión BUS de 16 termostatos se debe añadir un módulo KPM35 cada 2 termostatos.

(!) En la versión BUS de 16 termostatos se debe añadir un módulo KPM35 por cada máquina de tratamiento de aire.

11.5.2. Accesorios



Modelo	Descripción	Código	PVP (€/Ud)	!
K463P	Sonda de temperatura del agua, conexión a centralita KPM30/KPM31.	K463PY001	42,90 €	
K465P	Sonda de temperatura exterior, conexión a centralita KPM30/KPM31.	K465PY001	118,42 €	
KPM35	Módulo de expansión para KPM30/31. Válido para control de cabezales R473/R478 o para máquinas de aire.	KPM35Y001	418,79 €	
K497	Kit de conectores para una centralita KPM30/KPM31. NO INCLUIDOS en la centralita.	K497Y001	33,87 €	
	Kit de conectores para un módulo KPM35. NO INCLUIDOS en el módulo de expansión.	K497Y002	45,08 €	
KD201	Display retroiluminado para configuración/gestión del sistema. Conexión (alimentación y comunicación) a KPM30/KPM31.	KD201Y001	667,88 €	1
K498M	Convertidor de señal PWM a 0-10Vcc. Alimentación a 24Vac.	K498MY002	118,15 €	

1. Cable telefónico (de 6 hilos) para conexión a centralita NO INCLUIDO.

11.5.3. Termostatos y sondas ambiente



Modelo	Alimentación	Formato	Instalación	Sonda HR	Relé Interno	Código	PVP (€/Ud)	!
K492B	230Vac	Termostato	empotrar	si	no	K492BY002	370,47 €	
K495B	24Vac	Sonda ciega	superficie	si	no	K495BY002	446,53 €	
K495L	24Vac	Termostato	superficie	si	no	K495LY002	487,41 €	

Combinar únicamente con KPM30/KPM31. Conexión BUS con manguera de 2 hilos apantallada para comunicación. Alimentación por separado

11.6.Regulación analógica



11.6.1. Kit Giacoklima

Modelo	Uso	Material	Código	PVP (€/Ud)	!
K370A	suelo radiante	centralita K361A, sondas K363A, K365A, K366A, soporte K367 para sonda K366A y vaina R277 para sonda K363A.	K370AY001	1.105,27 €	

11.6.2. Componentes



Modelo	Descripción	Código	PVP (€/Ud)	!
K361A	centralita de regulación para control de válvula mezcladora en instalaciones de suelo radiante.	K361AY001	648,24 €	
K363A	sonda de temperatura de impulsión, conexión a centralita K361.	K363AY001	136,28 €	
K365A	sonda de temperatura exterior, conexión a centralita K361.	K365AY001	138,36 €	
K366A	sonda anti-condensación, conexión a centralita KPM20 o K361.	K366AY001	134,51 €	
K367	placa de soporte para sonda anti-condensación K366A.	K367Y001	20,04 €	
K360	transformador de 230Vac a 24Vac. Potencia 12 VA.	K360Y001	156,46 €	



11.6.3. Termostatos



Modelo	Función	Instalación	Pantalla táctil	Iluminación pantalla	Sonda HR	Rele interno	Control	Modulo externo	Código	PVP (€/Ud)	!
K480I	crono	empotrar	no	no	no	si	-	no	K480IY001	232,73 €	1-4
K482	termostato	empotrar	no	no	no	si	-	no	K482AY001	213,15 €	1-4
	termostato	empotrar	no	no	si	si	-	no	K482AY002	332,19 €	1-4
	termostato	empotrar	no	no	no	si	fancoil	si	K482FY001	356,43 €	1-4
	termostato	empotrar	no	no	si	si	fancoil	si	K482FY002	492,47 €	1-4
K482DY002	termostato	empotrar	no	no	si	si	deshumid.	no	K482DY002	492,47 €	1-4
	crono	empotrar	no	si	no	si	-	no	K490IY001	176,87 €	1
K490I	crono	empotrar	no	si	no	si	-	no	K490IY002	176,87 €	2
K494	termostato	superficie	no	no	no	si	-	no	K494AY001	59,69 €	2
K492	crono	superficie	si	no	si	si	-	no	K492AY001	256,46 €	2
	crono	superficie	si	si	si	no	actuadores	si	K492PY001	388,24 €	3
	crono	superficie	si	si	si	no	deshumid.	si	K492DY001	388,24 €	3
	crono	superficie	si	si	si	no	fancoil	si	K492FY001	388,24 €	3

1. Alimentación a 230Vac

2. Alimentación con 2 pilas AAA de 1,5V

3. Alimentación a 230Vac + 2 pilas AAA de 1,5V

4. No incluye marco ni caja (CONSULTAR TABLA11.7.2.). Marcos compatibles tipo:

Bticino LIVING INTERNACIONAL

Gewiss PLAYBUS o PLAYBUS YOUNG

Vimar IDEA e IDEA RONDO

11.7.Varios

11.7.1. Dispositivo de seguridad y control



Modelo	Descripción	Código	PVP (€/Ud)	!
K373	Termostato de seguridad a 230Vac. Campo de regulación: 40º / 80ºC.	K373Y011	122,36 €	
	Termostato de seguridad a 230Vac. Campo de regulación: 40º / 80ºC.	K373Y012	126,77 €	1
	Termostato de contacto con regulación de temperatura. Regulación 20ºC / 90ºC.	K373Y013	23,80 €	
	Termostato de inmersión con regulación de temperatura .Regulación 0ºC / 90ºC. Bulbo de 97mm.	K373Y021	41,25 €	
	Termostato de inmersión con regulación de temperatura y limitador de rearme manual . Regulación 0ºC / 90ºC. Bulbo de 97mm.	K373Y022	68,85 €	2
K374	Termostato de inmersión con limitador de seguridad de rearme manual . Bulbo de 97mm.	K373Y023	45,44 €	2
	Presostato de máxima para calefacción. Regulación 1 - 5 bar. Rearme manual	K374Y001	43,81 €	
	Presostato de mínima para calefacción. Regulación 0,5 - 1,7 bar. Rearme manual	K374Y002	53,17 €	
	Presostato para instalaciones de agua fría en sistema autoclave. Regulación 1 - 5 bar.	K374Y003	34,05 €	
K500	Presostato para instalaciones de agua fría en sistema autoclave. Regulación 3 - 12 bar.	K374Y004	35,77 €	
	Flujostato para detección de presencia/ausencia de flujo en instalación de calefacción/refrescamiento. Conexión de 1".	K500Y001	183,53 €	3

1. Incluye vaina R227.
2. Limitador de seguridad tarado de fábrica a 100ºC.
3. Válido para tuberías de DN25 a DN200.

11.7.2. Elementos de regulación y accesorios varios

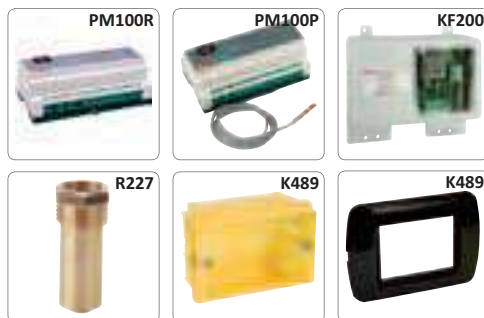

Modelo	Descripción	Código	PVP (€/Ud)	!
PM100R	Módulo de potencia para control de circulador en función de termostatos ambiente y cabezales electrotérmicos.	PM100Y001	210,01 €	
PM100P	Módulo de potencia para control de circulador en función de termostatos ambiente y cabezales electrotérmicos.	PM100Y003	265,34 €	1
KF200	Módulo de gestión para el control de fan coil.	KF200Y001	122,69 €	2
R227	Vaina para sonda de impulsión K363A o K363P. Conexión de 1/2". Para sondas de 6mm.	R227Y003	4,41 €	
K489	Caja para termostatos de empotrar K480I, K482 y K483.	K489Y001	0,88 €	
	Marco negro para termostatos de empotrar K480I, K482 y K483.	K489Y002	22,95 €	

1. Incluye termostato de seguridad.
2. Combinar con K482F, K482D o K483F

Esquema de conexionado para KPM30Y001

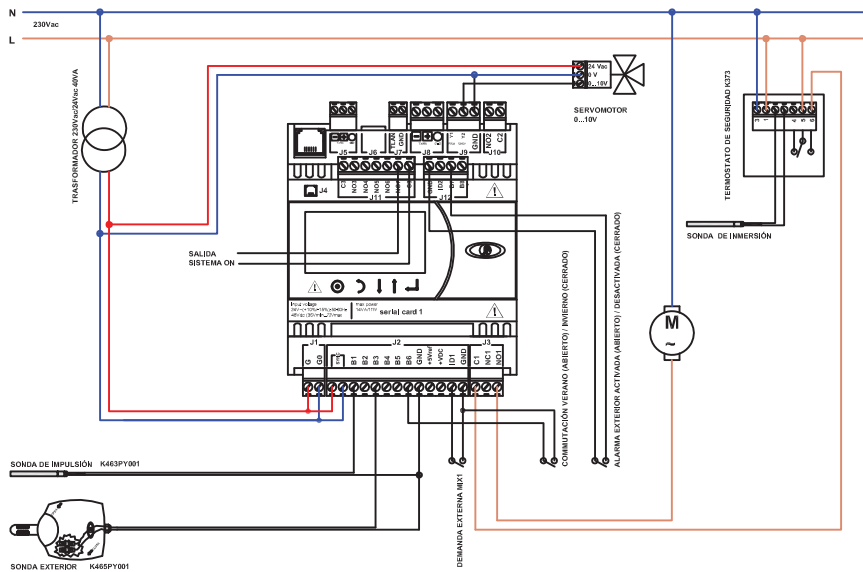

Esquema de conexionado para KPM30Y004

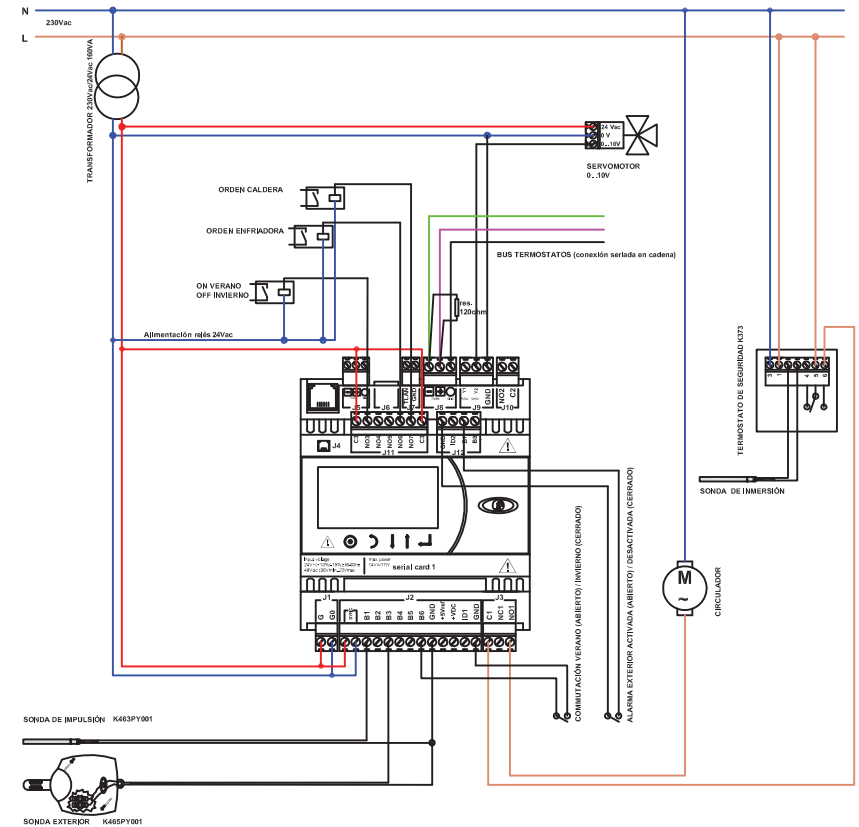

12

Instalaciones solares térmicas

Componentes principales

Accesorios



12. Instalaciones solares térmicas

12.1. Componentes principales

- 12.1.1. Captadores solares
- 12.1.2. Soportes para captadores en cubierta plana
- 12.1.3. Soportes para tejado inclinado
- 12.1.4. Acumuladores
- 12.1.5. Grupos hidráulicos
- 12.1.6. Centralita electrónica
- 12.1.7. Válvula de seguridad
- 12.1.8. Vaso de expansión

12.2. Accesorios

- 12.2.1. Líquido anticongelante
- 12.2.2. Mezclador termostático para instalaciones santiarias
- 12.2.3. Grupo con mezclador termostático para instalaciones sanitarias
- 12.2.4. Racores rectos con adaptador para tubo de cobre
- 12.2.5. Racores curvos con adaptador para tubo de cobre
- 12.2.6. Te con adaptador para tubo de cobre
- 12.2.7. Racorería y accesorios varios
- 12.2.8. Herramientas para puesta en marcha de instalación solar térmica
- 12.2.9. Tubo doble corrugado en INOX y aislamiento EPDM
- 12.2.10. Herramientas para tubo corrugado INOX



12.1. Componentes principales



12.1.1. Captadores solares

Modelo	Montaje	Superficie (m2)	Medidas (mm)	Código	PVP (€/Ud)	!
GS200	vertical	2	1147x1753x87	GS200Y001	659,20 €	
GS250	vertical	2,5	1147x2187x87	GS250Y001	844,60 €	
GSK01	Kit de conexión para dos colectores solares.			GSK01Y001	152,59 €	1
GSK02	Codo de salida y vaina para sonda de temperatura.			GSK02Y002	17,35 €	
310	Racor recto para conexión entre captadores. Unión con adaptadores para tubo de 22mm.			310Y006	4,97 €	
R995	Purgador automático de aire de 1/2" con válvula de esfera de interceptación.			R995Y003	35,16 €	
	Purgador automático de aire de 1/2".			R995Y013	27,78 €	

Soporte de captador no incluido. CONSULTAR TABLA 12.1.2.

1. El kit incluye:

Codo de salida del captador a 3/4", vaina para sonda y purgador manual (1 ud.)

Tapón con enlace de compresión diámetro 22mm (2 ud.)

Codo de entrada al captador a 3/4" con enlaces de compresión diámetro 22mm (1 ud.).

Enlace de unión entre captadores con enlaces de compresión diámetro 22mm (2 ud.).

Tubo flexible de inoxidable de 1m con junta plana y machón para soldar 3/4" x diámetro 18 (2 ud.).

12.1.2. Soportes para captadores en cubierta plana

Modelo	Nº Captadores	Modelo captador	Inclinación	Código	PVP (€/Ud)	!
GSTP1	1	GS200	20º - 55º	GSTP1Y001	256,63 €	
GSTP2	2	GS200	20º - 55º	GSTP2Y001	388,41 €	
GSTP3	+1	GS200	-	GSTP3Y001	173,40 €	1
GSTP1	1	GS250	20º - 55º	GSTP1Y002	294,79 €	
GSTP2	2	GS250	20º - 55º	GSTP2Y002	450,84 €	
GSTP3	+1	GS250	-	GSTP3Y002	187,27 €	1

1. Suplemento a utilizar para ampliación de más de dos captadores. Por ejemplo, en una fila de 4 captadores se debe elegir 1 soporte de 2 captadores + 2 suplementos

12.1.3. Soportes para tejado inclinado

Modelo	Nº Captadores	Modelo captador	Inclinación	Código	PVP (€/Ud)	!
GSTI01	1	GS200/GS250	-	GSTI01Y003	169,93 €	
GSTI02	2	GS200/GS250	-	GSTI02Y001	301,72 €	
GSTI03	+1	GS200/GS250	-	GSTI03Y002	156,07 €	1

1. Suplemento a utilizar para ampliación de más de dos captadores. Por ejemplo, en una fila de 4 captadores se debe elegir 1 soporte de 2 captadores + 2 suplementos



12.1.Componentes principales

12.1.4. Acumuladores



Modelo	Tipo	Volumen (litros)	Diámetro (mm)	Altura (mm)	Código	PVP (€/Ud)	!
BS1	1 serpentín	150	580	1060	BS1Y015	1.020,43 €	
	1 serpentín	200	580	1260	BS1Y020	1.387,77 €	
	1 serpentín	300	630	1400	BS1Y030	1.581,32 €	
	1 serpentín	400	730	1445	BS1Y040	1.939,48 €	
	1 serpentín	500	730	1695	BS1Y050	2.076,94 €	
	1 serpentín	800	880	1785	BS1Y080	3.323,12 €	
	1 serpentín	1000	880	2035	BS1Y100	3.764,44 €	
BS2	2 serpentín	200	580	1260	BS2Y020	1.713,24 €	
	2 serpentín	300	630	1400	BS2Y030	2.297,65 €	
	2 serpentín	400	730	1445	BS2Y040	2.731,35 €	
	2 serpentín	500	730	1695	BS2Y050	2.912,46 €	
	2 serpentín	800	880	1785	BS2Y080	4.531,95 €	
	2 serpentín	1000	880	2035	BS2Y100	4.777,93 €	
	2 serpentín	1500	1200	2185	BS2Y150	5.670,86 €	
	2 serpentín	2000	1300	2470	BS2Y200	7.531,66 €	
BP	sin serpentín	300	630	1400	BPY030	1.194,25 €	
	sin serpentín	500	730	1695	BPY050	1.515,53 €	
	sin serpentín	800	880	1785	BPY080	2.365,87 €	
	sin serpentín	1000	880	2035	BPY100	2.614,40 €	
	sin serpentín	1500	1140	2445	BPY150	3.798,56 €	
	sin serpentín	2000	1240	2420	BPY200	4.531,95 €	
BC1	tank-in-tank	492 + 170	950	1775	BC1Y060	3.019,38 €	1
	tank-in-tank	568 + 205	950	2045	BC1Y075	3.660,78 €	1
	tank-in-tank	635 + 220	990	2050	BC1Y100	4.210,33 €	1
	tank-in-tank	1119 + 330	1200	2150	BC1Y150	5.478,83 €	1
	tank-in-tank	1634 + 420	1300	2495	BC1Y200	6.922,75 €	1

1. El volumen de acumulación indicado significa volumen de calefacción + volumen de ACS



BS1



BS2



BP



BC1

12.1. Componentes principales

12.1.5. Grupos hidráulicos



Modelo	Columnas	Conexiones	Centralita electrónica	Purgador	Medidor de flujo	Grupo de seguridad	Circulador	Código	PVP (€/Ud)	!
R586S	2	3/4"	no	si	mecánico	si	si	R586SY001	466,25 €	
	2	1"	no	si	mecánico	si	si	R586SY108	495,87 €	
R586S-0	1	3/4"	no	no	mecánico	si	si	R586SY002	366,17 €	
R586S-1	2	3/4"	si (KTD4)	si	electrónico	si	si	R586SY011	1.015,40 €	

12.1.6. Centralita electrónica



Modelo	Sondas Pt1000	Descripción	Código	PVP (€/Ud)	!
KTD	3	Centralita diferencial para programación y control de instalación solar térmica	KTD3Y003	368,18 €	
	6	Centralita diferencial para programación y control de instalación solar térmica	KTD5Y006	620,19 €	

12.1.7. Válvula de seguridad



Modelo	Conexión	Tarado (bar)	Código	PVP (€/Ud)	!
R140C	1/2" x 3/4"	4	R140CY006	16,01 €	
	1/2" x 3/4"	6	R140CY009	13,07 €	

12.1.8. Vaso de expansión



Modelo	Volumen (litros)	Conexión superior	Presión máxima (bar)	Código	PVP (€/Ud)	!
VES	8	3/4"	8	VESY001	44,90 €	
	18	3/4"	8	VESY002	69,67 €	
	24	3/4"	8	VESY003	73,24 €	
	35	3/4"	10	VESY004	125,56 €	
	50	1"	10	VESY005	171,45 €	1
	80	1"	10	VESY006	262,59 €	1
	100	1"	10	VESY007	367,87 €	1
	150	1"	10	VESY008	496,13 €	1
	200	1"	10	VESY009	607,50 €	1
	300	1"	10	VESY010	803,26 €	1
VES-2	Soporte para fijación de vasos de expansión de 8 a 35 litros con doble válvula de retención.			VESY020	105,76 €	

Temperatura de trabajo de -10°C a 110°C y presión de precarga 3bar

1. Incluye pie de apoyo

12.2. Accesorios

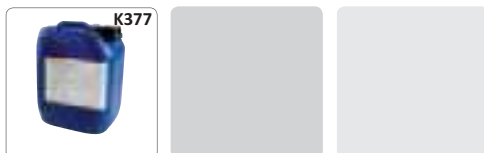

12.2.1. Líquido anticongelante

Modelo	Volumen (litros)	Código	PVP (€/Ud)	!
K377	5	K377Y001	82,97 €	
	10	K377Y002	157,02 €	

Debe diluirse en agua.

12.2.2. Mezclador termostático para instalaciones santiarias



Modelo	Rosca	Regulación (°C)	Tª máxima (°C)	Descripción	Código	PVP (€/Ud)	!
R156	3/4"	38 a 60	100	Mezclador termostático cromado con conexiones hembra.	R156X004	58,29 €	1
	1"	38 a 60	100	Mezclador termostático cromado con conexiones hembra.	R156X005	65,80 €	1
R156-1	3/4"	38 a 60	100	Mezclador termostático cromado con conexiones macho. Enlace 3 piezas.	R156X024	88,83 €	1
	1"	38 a 60	100	Mezclador termostático cromado con conexiones macho. Enlace 3 piezas.	R156X025	104,88 €	1
R156-2	1/2"	30 a 65	85	Mezclador termostático con conexiones macho. Enlace 3 piezas.	R156Y223	84,34 €	2
	3/4"	30 a 65	85	Mezclador termostático con conexiones macho. Enlace 3 piezas.	R156Y224	94,52 €	2
	1"	30 a 65	85	Mezclador termostático con conexiones macho. Enlace 3 piezas.	R156Y225	314,42 €	2
	1 1/4"	30 a 65	85	Mezclador termostático con conexiones macho. Enlace 3 piezas.	R156Y226	356,34 €	2
	1 1/2"	30 a 65	85	Mezclador termostático con conexiones macho. Enlace 3 piezas.	R156Y227	1.027,10 €	2
	2"	30 a 65	85	Mezclador termostático con conexiones macho. Enlace 3 piezas.	R156Y228	1.110,94 €	2

1. Precisión de $\pm 1^\circ\text{C}$

2. Precisión de $\pm 2^\circ\text{C}$

12.2.3. Grupo con mezclador termostático para instalaciones sanitarias



Modelo	Conexión	Regulación (°C)	Tª máxima (°C)	Caldera	Código	PVP (€/Ud)	!
GS550	3/4"	38 a 60	90	No modulante	GS550Y001	243,38 €	
	3/4"	38 a 60	90	Modulante	GS550Y002	279,47 €	

12.2.Accesorios

12.2.4. Racores rectos con adaptador para tubo de cobre



Modelo	Conexión	Conexión salida	Tubo cobre	Código	PVP (€/Ud)	!
310	adaptador	tubo 15	15	310Y004	3,03 €	
	adaptador	tubo 18	18	310Y010	4,33 €	
	adaptador	tubo 22	22	310Y006	4,97 €	
	adaptador	tubo 28	28	310Y007	6,27 €	
311	macho	1/2"	15	311Y001	2,42 €	
	macho	1/2"	18	311Y010	3,28 €	
	macho	3/4"	15	311Y002	2,78 €	
	macho	3/4"	18	311Y011	3,52 €	
	macho	3/4"	22	311Y003	3,43 €	
	macho	1"	22	311Y004	4,19 €	
312	macho	1"	28	311Y005	5,02 €	
	hembra	1/2"	15	312Y001	2,63 €	
	hembra	1/2"	18	312Y010	3,55 €	
	hembra	3/4"	15	312Y002	2,87 €	
	hembra	3/4"	18	312Y011	4,06 €	
	hembra	3/4"	22	312Y003	4,07 €	
	hembra	1"	22	312Y004	4,50 €	
	hembra	1"	28	312Y005	5,26 €	

12.2.5. Racores curvos con adaptador para tubo de cobre



Modelo	Conexión	Conexión salida	Tubo cobre	Código	PVP (€/Ud)	!
315	adaptador	tubo 15	15	315Y001	3,28 €	
	adaptador	tubo 18	18	315Y010	4,35 €	
	adaptador	tubo 22	22	315Y003	4,99 €	
	adaptador	tubo 28	28	315Y004	7,34 €	
316C	macho	1/2"	15	316CX001	2,59 €	
	macho	3/4"	22	316CX002	4,02 €	
317	hembra	1/2"	15	317X001	2,80 €	
	hembra	3/4"	22	317X002	4,35 €	

12.2. Accesorios

12.2.6. Te con adaptador para tubo de cobre



Modelo	Conexión A		Conexión B		Conexión C		Código	PVP (€/Ud)	!
318	adaptador	15	adaptador	15	adaptador	15	318Y001	4,17 €	
	adaptador	18	adaptador	18	adaptador	18	318Y010	5,90 €	
	adaptador	22	adaptador	22	adaptador	22	318Y006	6,64 €	
	adaptador	28	adaptador	28	adaptador	28	318Y014	9,99 €	
334	adaptador	22	macho	3/4"	adaptador	22	334X001	6,78 €	
384	hembra	1/2"	adaptador	15	adaptador	15	384X001	4,06 €	
	hembra	1/2"	adaptador	22	adaptador	22	384X002	6,04 €	
	hembra	3/4"	adaptador	22	adaptador	22	384X003	5,95 €	

12.2.7. Racorería y accesorios varios



Modelo	Medida	Descripción	Código	PVP (€)	!
R205C	3/4"	Racor 3 piezas recto macho-macho de 3/4"	R20SCY004	6,15 €	
337	15	Tapón	337X001	0,74 €	
	22	Tapón	337X002	1,47 €	
	28	Tapón terminal	351X001	1,98 €	
351	22	Tapón terminal	351X002	2,97 €	
	28	Tapón terminal	351X003	4,06 €	
	15	Tuerca para racores	378AX003	0,55 €	
378A	22	Tuerca para racores	378AX004	0,96 €	
	28	Tuerca para racores	378AX005	1,48 €	
	15	Anillo de compresión	378BY003	0,15 €	
378B	22	Anillo de compresión	378BY004	0,28 €	
	3/4"xDN15	Tuerca para conexión de tubo corrugado INOX, abocardado en forma plana	P18FY004	1,35 €	
P18F	1"xDN20	Tuerca para conexión de tubo corrugado INOX, abocardado en forma plana	P18FY005	2,45 €	
	1"xDN25	Tuerca para conexión de tubo corrugado INOX, abocardado en forma plana	P18FY006	6,31 €	
	3/4"	Manguito recto macho para conexión de tubos corrugados en INOX abocardados	R189Y004	1,93 €	
R189	1"	Manguito recto macho para conexión de tubos corrugados en INOX abocardados	R189Y005	2,48 €	
	3/4"	Te para conexión de tubos corrugados en INOX abocardados	R564PY004	3,13 €	
R564P	1"	Te para conexión de tubos corrugados en INOX abocardados	R564PY005	5,52 €	
	1" Mx3/4" H	Reducción macho-hembra	R93Y011	2,45 €	

12.2.Accesorios



12.2.8. Herramientas para puesta en marcha de instalación solar térmica

Modelo	Descripción	Código	PVP (€/)	!
PRE10	Bomba eléctrica con carretilla manual, para llenado de la instalación	PRE10Y001	1.227,30 €	



12.2.9. Tubo doble corrugado en INOX y aislamiento EPDM

Modelo	diámetro	Longitud del rollo	Código	PVP (€/Ud)	!
FS2	15	25	FS2Y003	55,44 €	
	15	50	FS2Y004	52,84 €	
	20	25	FS2Y005	63,53 €	
	20	50	FS2Y006	60,36 €	
	25	25	FS2Y007	79,12 €	

Incluye cable para sonda y revestimiento exterior contra los rayos UV y el desgaste mecánico.

12.2.10. Herramientas para tubo corrugado INOX



Modelo	Medida	Descripción	Código	PVP (€/)	!
F200	-	Herramienta automática para abocardado de tubo corrugado en acero INOX	F200Y001	2.925,69 €	1
F200-1	-	Herramienta manual para abocardado de tubo corrugado en acero INOX	F200Y011	144,39 €	
F202	DN15	Plantilla soporte para el abocardado de tubo corrugado en acero INOX. DN15	F202Y002	40,01 €	
	DN20 - DN25	Plantilla soporte para el abocardado de tubo corrugado en acero INOX. DN15	F202Y003	40,01 €	
F204	DN15 - DN25	Corta tubos a rosca	F204Y001	83,68 €	

1. Plantilla soporte incluida

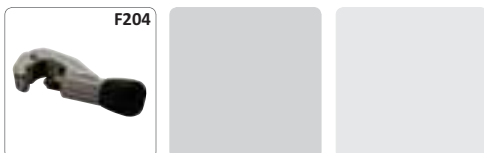



13

Giacoflex - Sistema de distribución sanitaria

Distribución por colectores

Codos terminales

Válvulas reductoras de presión

Mezcladores termostáticos



13. Giacoblex - Sistema de distribución sanitaria

13.1. Distribución por colectores

- 13.1.1. Colector componible premontado de 3/4" en caja de plástico
- 13.1.2. Colectores componibles
- 13.1.3. Colectores componibles con conexiones eurocono
- 13.1.4. Cajas de plástico empotrables para colectores de 3/4" y 1"
- 13.1.5. Soportes de colector para caja de plástico
- 13.1.6. Marco y tapa para caja de plástico R595

13.2. Codos terminales

- 13.2.1. Codos terminales hembra plastificados de 1/2"
- 13.2.2. Accesorios para codos terminales

13.3. Válvulas reductoras de presión

- 13.3.1. Válvulas reductoras de presión compactas a pistón
- 13.3.2. Válvulas reductoras de presión a pistón
- 13.3.3. Válvulas reductoras de presión a membrana

13.4. Mezcladores termostáticos

- 13.4.1. Mezclador termostático para instalaciones sanitarias

13.1. Distribución por colectores

13.1.1. Colector componible premontado de 3/4" en caja de plástico



Modelo	Medida	Conexión circuito		Sentido	Válvula de		Circuitos	Ejes (mm)	Código	PVP (€/Ud)	!
					circuito	caudal					
R585P	3/4"	adaptador	base 16	indistinto	manual	no	5+3	50	R585PY024	185,55 €	
	3/4"	adaptador	base 16	indistinto	manual	no	6+4	50	R585PY026	207,48 €	
R580P	3/4"	adaptador	base 16	indistinto	-	no	5+3	50	R580PY024	129,33 €	
	3/4"	adaptador	base 16	indistinto	-	no	6+4	50	R580PY026	134,38 €	

Incluye válvulas de corte en entrada de colectores.

Medidas de la caja (mm): 400x300x90

13.1.2. Colectores componibles



Modelo	Medida	Conexión circuito		Sentido	Válvula de		Circuitos	Ejes (mm)	Código	PVP (€/Ud)	!
					circuito	caudal					
R585C	3/4"	adaptador	base 16	indistinto	manual	no	2	50	R585CY022	24,94 €	
	3/4"	adaptador	base 16	indistinto	manual	no	3	50	R585CY023	34,94 €	
	3/4"	adaptador	base 16	indistinto	manual	no	4	50	R585CY024	44,10 €	
	1"	adaptador	base 16	indistinto	manual	no	2	50	R585CY042	33,02 €	
	1"	adaptador	base 16	indistinto	manual	no	3	50	R585CY043	45,40 €	
	1"	adaptador	base 16	indistinto	manual	no	4	50	R585CY044	58,26 €	
R580C	3/4"	adaptador	base 16	indistinto	-	no	2	35	R580CY022	8,96 €	
	3/4"	adaptador	base 16	indistinto	-	no	3	35	R580CY023	12,54 €	
	3/4"	adaptador	base 16	indistinto	-	no	4	35	R580CY024	15,12 €	
	1"	adaptador	base 16	indistinto	-	no	2	35	R580CY042	13,66 €	
	1"	adaptador	base 16	indistinto	-	no	3	35	R580CY043	17,75 €	
	1"	adaptador	base 16	indistinto	-	no	4	35	R580CY044	21,66 €	

13.1.3. Colectores componibles con conexiones eurocono



Modelo	Medida	Conexión circuito		Sentido	Válvula de		Circuitos	Ejes (mm)	Código	PVP (€/Ud)	!
					circuito	caudal					
R585C	3/4"	adaptador	E 1/2"	indistinto	manual	no	2	35	R585CY062	17,32 €	
	3/4"	adaptador	E 1/2"	indistinto	manual	no	3	35	R585CY063	23,81 €	
	3/4"	adaptador	E 1/2"	indistinto	manual	no	4	35	R585CY064	30,81 €	
R580C	3/4"	adaptador	E 1/2"	indistinto	-	no	2	35	R580CY062	7,32 €	
	3/4"	adaptador	E 1/2"	indistinto	-	no	3	35	R580CY063	9,85 €	
	3/4"	adaptador	E 1/2"	indistinto	-	no	4	35	R580CY064	13,38 €	

13.1. Distribución por colectores

13.1.4. Cajas de plástico empotrables para colectores de 3/4" y 1"



Modelo	Instalación	Largo (mm)	Alto (mm)	Fondo (mm)		Código	PVP (€/Ud)	!
R584E	empotrable	335	280	85	R580-R585	R584EY001	20,93 €	1
R584	empotrable	332	272	86	R580-R585-R580C-R585C-R551-modDN25-R587B	R584Y101	30,85 €	1
	empotrable	412	272	86	R580-R585-R580C-R585C-R551-modDN25-R587B	R584Y102	34,28 €	1
	empotrable	512	272	86	R580-R585-R580C-R585C-R551-modDN25-R587B	R584Y103	46,72 €	1
R599	empotrable	612	272	86	R580-R585-R580C-R585C-R551-modDN25-R587B	R584Y104	55,59 €	1
	empotrable	612	272	86	R580-R585-R580C-R585C-R551-modDN25-R587B	R584Y104	55,59 €	1
R599	empotrable	417	304	90	R580C-R585C	R599Y001	33,25 €	2
R595	empotrable	370	300	90	R580-R585-R551-modDN25-R587B	R595AY001	26,13 €	2
	empotrable	520	300	90	R580-R585-R551-modDN25-R587B	R595BY001	33,87 €	2
	empotrable	670	300	90	R580-R585-R551-modDN25-R587B	R595CY001	42,57 €	2

- Incluye tapa y material para fijación de colector.
- Incluye tapa.



13.1.5. Soportes de colector para caja de plástico

Modelo	Descripción	Código	PVP (€/Ud)	!
R598K	Soportes para colectores componibles R580C y R585C de 3/4" en cajas R599	R598KY001	1,80 €	
	Soportes para colectores componibles R580C y R585C de 1" en cajas R599	R598KY002	1,80 €	
R588M	Brida para colectores modulares DN25 en caja R584E	R588MY001	2,24 €	
R598B	Soporte para colector coplanar R587B de 3/4"-1" en caja R595	R598Y002	3,06 €	
R598C	Soporte para colector R580, R585 de 3/4" y R551 de 3/4"x3/8" en caja R595	R598Y003	5,04 €	
R598D	Soporte para colector R580, R585 de 1", R551 de 1"x3/8" y modulares DN25 en caja R595	R598Y004	5,22 €	

13.1.6. Marco y tapa para caja de plástico R595



Modelo	Descripción	Código	PVP (€/Ud)	!
R595T	Marco metálico para tapas de plástico	R595TY001	34,49 €	
R595P	Tapa de plástico para R595. 370x300	R595PY001	11,24 €	
	Tapa de plástico para R595. 520x300	R595PY002	16,17 €	
	Tapa de plástico para R595. 670x300	R595PY003	19,66 €	

13.2. Codos terminales

13.2.1. Codos terminales hembra plastificados de 1/2"



Modelo	Formato	Conexión tubería		Rosca	Código	PVP (€/Ud)	!
R573D-1	simple	adaptador	base 16	1/2"	R573DY102	5,28 €	
R573D	simple	adaptador	base 16	1/2"	R573DY002	5,28 €	
	simple	adaptador	base 18	1/2"	R573DY003	5,28 €	
R544	doble	adaptador	base 16	1/2"	R544Y002	14,76 €	
	doble	adaptador	base 18	1/2"	R544Y003	14,97 €	



13.2.2. Accesorios para codos terminales

Modelo	Medida	Descripción	Código	PVP (€/Ud)	!
R577D	1/2"	Tapón para prueba hidráulica con codo R573D.	R577DY001	1,72 €	
R574	1/2"x12	Racor curva hembra para soldar, con tornillo para soporte en R587A.	R574Y002	2,21 €	
	1/2"x14	Racor curva hembra para soldar, con tornillo para soporte en R587A.	R574Y003	2,08 €	
R578A	1/2"x15	Racor curva hembra para soldar, con tornillo para soporte en R587A.	R574Y004	2,08 €	
	-	Soporte fijo para codos R573R y R574.	R578AY001	4,08 €	
R578B	-	Soporte orientable para codos R573R y R574.	R578BY001	3,12 €	
R578C	-	Soporte regulable completo para codos R573D.	R578CY001	8,95 €	
R578E	-	Soporte regulable para codos R573D.	R578EY001	5,40 €	
R578F	-	Soporte para codos R573D.	R578FY001	1,88 €	
R578Z	-	Soporte para codos R542 y R573D.	R578ZY001	5,22 €	
R579	-	Barra de sujeción para codos R573D y R544.	R579Y001	55,11 €	
R596	-	Soporte fijación para codos R573D en paredes débiles.	R596Y001	2,95 €	
R597	-	Soporte fijación para codos R573D en paredes con cámara de aire.	R597Y001	6,59 €	
R523	-	Juego de etiquetas auto-adhesivas rectangulares para distribución sanitaria.	R523Y001	1,11 €	
R523-1	-	Juego de etiquetas auto-adhesivas circulares para distribución sanitaria.	R523Y002	6,06 €	
R541N	1/2"x16	Tubo de cobre cromado, rosca macho con autojunta. Longitud 120mm.	R541NX001	6,00 €	



13.3. Válvulas reductoras de presión

13.3.1. Válvulas reductoras de presión compactas a pistón



R153C

Modelo	Medida	Presión máx. red (bar)	Presión de tarado (bar)	Regulación (bar)	Toma manómetro	Certificado	Código	PVP (€/Ud)	!
R153C	1/2"	16	3	1 a 5,5	1/4"	-	R153CX003	19,89 €	
	3/4"	16	3	1 a 5,5	1/4"	-	R153CX004	22,73 €	

Rango de temperatura de 0°C a 130°C

Apto para uso con agua, agua glicolada (máx.50% de glicol) y aire comprimido

13.3.2. Válvulas reductoras de presión a pistón



R153P

Modelo	Medida	Presión máx. red (bar)	Presión de tarado (bar)	Regulación (bar)	Toma manómetro	Certificado	Código	PVP (€/Ud)	!
R153P	1/2"	25	3	1 a 5,5	1/4"	ACS	R153PX003	32,98 €	
	3/4"	25	3	1 a 5,5	1/4"	ACS	R153PX004	34,76 €	
	1"	25	3	1 a 5,5	1/4"	ACS	R153PX005	51,40 €	
	1 1/4"	25	3	1 a 5,5	1/4"	ACS	R153PX006	73,08 €	
	1 1/2"	25	3	1 a 5,5	1/4"	ACS	R153PX007	104,58 €	
	2"	25	3	1 a 5,5	1/4"	ACS	R153PX008	110,52 €	

Rango de temperatura de 0°C a 130°C

Apto para uso con agua, agua glicolada (máx.50% de glicol) y aire comprimido

13.3.3. Válvulas reductoras de presión a membrana



R153M

Modelo	Medida	Presión máx. red (bar)	Presión de tarado (bar)	Regulación (bar)	Toma manómetro	Certificado	Código	PVP (€/Ud)	!
R153M	1/2"	25	3	1,5 a 7	1/4"	ACS / WRAS	R153MY003	57,24 €	
	3/4"	25	3	1,5 a 7	1/4"	ACS / WRAS	R153MY004	72,95 €	
	1"	25	3	1,5 a 7	1/4"	ACS / WRAS	R153MY005	120,37 €	

Membrana en EPDM con refuerzo en poliamida

Rango de temperatura de 0°C a 80°C

Apto para uso con agua, agua glicolada (máx.50% de glicol) y aire comprimido

13.4. Mezcladores termostáticos

13.4.1. Mezclador termostático para instalaciones sanitarias



Modelo	Rosca	Regulación (°C)	Tª máxima (°C)	Descripción	Código	PVP (€/Ud)	!
R156	3/4"	38 a 60	100	Mezclador termostático cromado con conexiones hembra.	R156X004	58,29 €	1
	1"	38 a 60	100	Mezclador termostático cromado con conexiones hembra.	R156X005	65,80 €	1
R156-1	3/4"	38 a 60	100	Mezclador termostático cromado con conexiones macho. Enlace 3 piezas.	R156X024	88,83 €	1
	1"	38 a 60	100	Mezclador termostático cromado con conexiones macho. Enlace 3 piezas.	R156X025	104,88 €	1
R156-2	1/2"	30 a 65	85	Mezclador termostático con conexiones macho. Enlace 3 piezas.	R156Y223	84,34 €	2
	3/4"	30 a 65	85	Mezclador termostático con conexiones macho. Enlace 3 piezas.	R156Y224	94,52 €	2
	1"	30 a 65	85	Mezclador termostático con conexiones macho. Enlace 3 piezas.	R156Y225	314,42 €	2
	1 1/4"	30 a 65	85	Mezclador termostático con conexiones macho. Enlace 3 piezas.	R156Y226	356,34 €	2
	1 1/2"	30 a 65	85	Mezclador termostático con conexiones macho. Enlace 3 piezas.	R156Y227	1.027,10 €	2
	2"	30 a 65	85	Mezclador termostático con conexiones macho. Enlace 3 piezas.	R156Y228	1.110,94 €	2

1. Precisión de ± 1°C

2. Precisión de ± 2°C

Componentes del sistema

- A** R585C
- B** R259D
- C** R598K
- D** R599

Con el colector R580CY062, R580CY063, R580CY064, R585CY062, R585CY063, R585CY064, se pueden montar solo los adaptadores serie R179E o RM179 de 1/2".

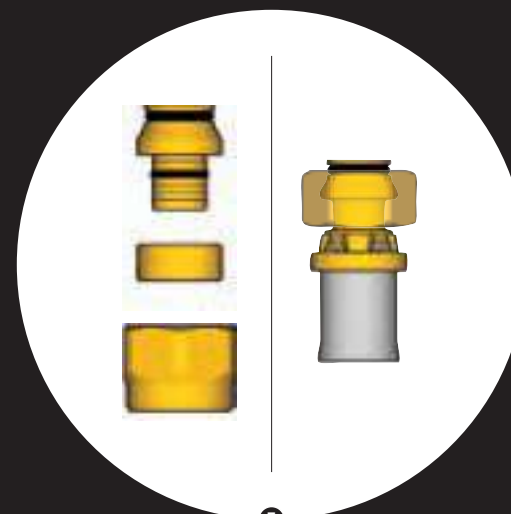
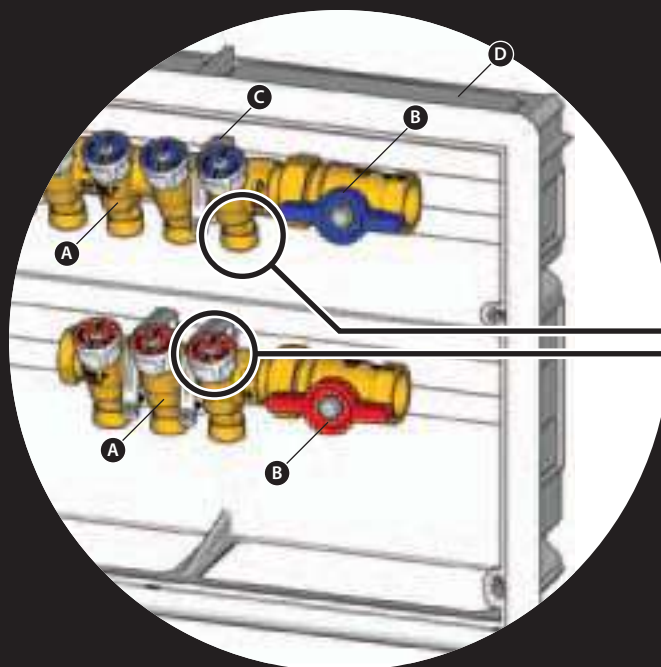

- E** R179E - RM179
Adaptador de 1/2" para el
enlace al tubo.



- F** Volante manual dotado de dos chapas metálicas superpuestas con indicaciones del uso y en color rojo o azul para visualizar si circula agua caliente o fría.

14

Contabilización de energía

Módulos premontados

Módulos personalizados

Contadores de agua sanitaria

Contadores de energía térmica

Centralización de datos



14. Contabilización de energía

14.1. Módulos premontados

- 14.1.1. Módulo de usuario único en caja metálica
- 14.1.2. Módulos multiusuario en caja metálica
- 14.1.3. Módulos multiusuario en chapa metálica

14.2. Módulos personalizados

- 14.2.1. Conjunto de materiales para personalización de módulos (Contabilización de energía)
- 14.2.2. Caja metálica para personalización de módulos
- 14.2.3. Chapa metálica para personalización de módulos
- 14.2.4. Abrazadera para sujeción de módulos GE550
- 14.2.5. Aislamientos

14.3. Contadores de agua sanitaria

- 14.3.1. Conjunto para contador de agua sanitaria
- 14.3.2. Conjunto de contadores de ACS y AFS con mezclador termostático
- 14.3.3. Contador de agua sanitaria
- 14.3.4. Clips de fijación para conjunto de contador de agua sanitaria GE550

14.4. Contadores de energía térmica

- 14.4.1. Contadores

14.5. Centralización de datos

- 14.5.1. Centralitas M-Bus
- 14.5.2. Accesorios para lectura remota de datos

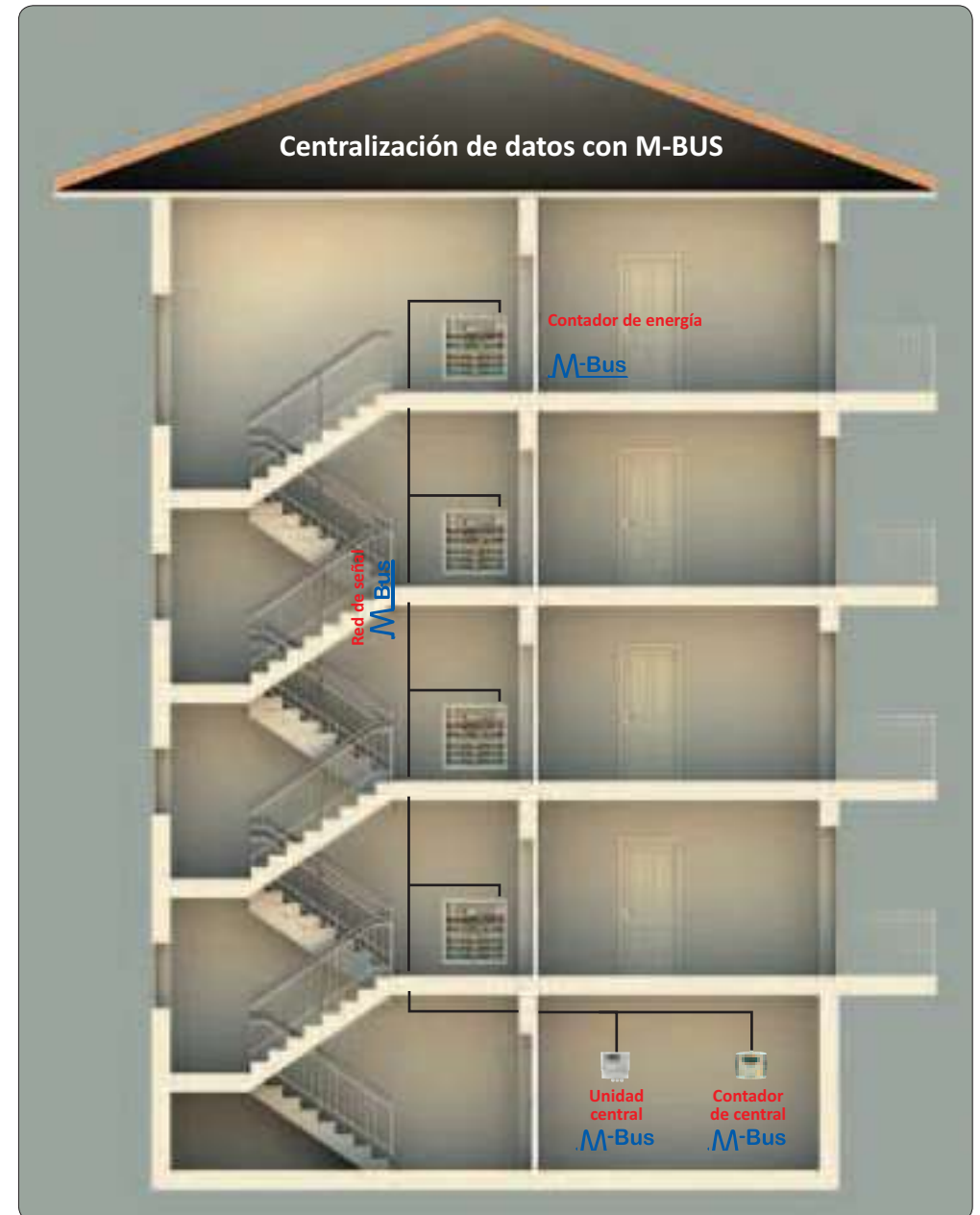

14.1. Módulos premontados



14.1.1. Módulo de usuario único en caja metálica

Modelo	Conexión	Q nominal (m3/h)	Espacio contador (mm)	Filtro	Válvula de zona	Equilibrado	Guías libres	Caja (mm)	Código	PVP (€/Ud)	!
GE555	3/4"	1,5	110	si	3 vías	by-pass V3V	2	500x500x110-160	GE555Y461	286,05 €	
	3/4"	1,5	110	si	3 vías	estático	3	600x600x110-160	GE555Y462	371,97 €	
	1"	2,5	130	si	3 vías	estático	3	600x600x110-160	GE555Y463	418,47 €	
	3/4"	1,5	110	si	3 vías	dinámico	3	600x600x110-160	GE555Y468	564,96 €	
	1"	2,5	130	si	3 vías	dinámico	3	600x600x110-160	GE555Y469	584,95 €	

No incluyen ramales de agua sanitaria, contador de energía, contadores de agua sanitaria, aislamientos ni actuador para válvula de zona.

Q nominal = Caudal nominal.

14.1. Módulos premontados



GE555-2

14.1.2. Módulos multiusuario en caja metálica

Modelo	Descripción	Código	PVP (€/Ud)	!
GE555-2	Módulo de contabilización de energía térmica, ACS y AFS para 3 viviendas. Colector de 1 1/4" x 3/4". Caudal nominal 1,5m3/h.	GE555Y135	1.384,25 €	
	Módulo de contabilización de energía térmica, ACS y AFS para 4 viviendas. Colector de 1 1/4" x 3/4". Caudal nominal 1,5m3/h.	GE555Y136	1.528,57 €	

No incluyen contador de energía, contadores de agua sanitaria, aislamientos ni actuador para válvula de zona.

14.1.3. Módulos multiusuario en chapa metálica

Modelo	Zonas	Uso	Material	Código	PVP (€/Ud)	!
GE550-3	3	agua sanitaria	Válvulas de corte y antiretorno. Separador plástico para contador.	GE550Y113	292,80 €	
	4	agua sanitaria	Válvulas de corte y antiretorno. Separador plástico para contador.	GE550Y112	362,85 €	
	3	retorno calefacción	Válvula de equilibrado y válvula de corte. Separador plástico para contador.	GE550Y114	386,21 €	
	4	retorno calefacción	Válvula de equilibrado y válvula de corte. Separador plástico para contador.	GE550Y144	474,75 €	
	3	ida calefacción	Válvulas de corte y válvula antiretorno. Separador plástico para circulador 15/7.	GE550Y115	328,60 €	
	4	ida calefacción	Válvulas de corte y válvula antiretorno. Separador plástico para circulador 15/7.	GE550Y145	553,85 €	
	3	retorno calefacción	Válvulas de corte. Separador plástico para contador.	GE550Y116	169,51 €	
	4	retorno calefacción	Válvulas de corte. Separador plástico para contador.	GE550Y146	356,03 €	
	3	ida calefacción	Válvulas de equilibrado, válvulas de zona 2 vías y válvulas de corte.	GE550Y117	454,61 €	
	4	ida calefacción	Válvulas de equilibrado, válvulas de zona 2 vías y válvulas de corte.	GE550Y147	589,36 €	

No incluyen contador de energía, contadores de agua sanitaria ni circuladores.



GE550-3

14.2. Módulos personalizados

14.2.1. Conjunto de materiales para personalización de módulos (Contabilización de energía)



Modelo	Uso	Conexión	Espacio contador (mm)	Filtro	Válvula de zona 2 vías	Válvula de zona 3 vías	Válvula equilibrado	Código	PVP (€/Ud)	!
GE550-2	ida calefacción	3/4"	-	si	-	-	-	GE550Y121	57,70 €	
	ida calefacción	1"	-	si	-	-	-	GE550Y122	76,36 €	
	ida calefacción	3/4"	-	-	si	-	-	GE550Y123	68,12 €	
	ida calefacción	3/4"	-	si	si	-	-	GE550Y124	80,78 €	
	ida calefacción	1"	-	si	si	-	-	GE550Y125	106,22 €	
	ida calefacción	1"	-	si	si	-	estático	GE550Y135	211,30 €	
	ida calefacción	3/4"	-	si	si	-	estático	GE550Y136	169,03 €	
	ida calefacción	3/4"	-	-	-	-	estático	GE550Y137	123,77 €	
	ida calefacción	3/4"	-	si	-	-	estático	GE550Y138	136,84 €	
	ida calefacción	1"	-	si	-	-	estático	GE550Y139	169,03 €	
	retorno calefacción	3/4"	110	-	-	-	-	GE550Y129	44,00 €	
	retorno calefacción	1"	130	-	-	-	-	GE550Y130	61,52 €	
	ida + retorno calefacción	3/4"	110	si	-	si	-	GE550Y166	151,39 €	1
	ida + retorno calefacción	1"	130	si	-	si	-	GE550Y167	214,74 €	1
	ida + retorno calefacción	3/4"	110	si	-	si	estático	GE550Y168	199,24 €	1
	ida + retorno calefacción	1"	130	si	-	si	estático	GE550Y169	243,91 €	1
	ida + retorno calefacción	3/4"	110	si	-	si	dinámico	GE550Y170	290,37 €	1
	ida + retorno calefacción	1"	130	si	-	si	dinámico	GE550Y171	429,58 €	1

No incluyen contador de energía, contadores de agua sanitaria, aislamientos ni actuador para válvula de zona.

1. Disponible hasta fin de existencias

14.2. Módulos personalizados

14.2.2. Caja metálica para personalización de módulos



Modelo	Largo (mm)	Alto (mm)	Fondo (mm)	Usuarios	Guías para calefacción	Guías para sanitaria	Código	PVP (€/Ud)	!
GE551	750	1500	190	3 a 5	-	-	GE551Y031	482,64 €	
	500	500	110	1	2	2	GE551Y038	157,51 €	
	600	600	110	1	2	3	GE551Y039	224,21 €	
	600	1200	110	2	4	6	GE551Y040	252,49 €	

14.2.3. Chapa metálica para personalización de módulos



Modelo	Largo (mm)	Alto (mm)	Fondo (mm)	Guías para calefacción	Guías para sanitaria	Código	PVP (€/Ud)	!
GE551-1	500	500	110	1	3	GE551Y154	24,12 €	

14.2.4. Abrazadera para sujeción de módulos GE550



Modelo	Material	Medida	Código	PVP (€/Ud)	!
GE551-3	metálico	3/4"	GE551Y001	4,42 €	1
	metálico	1"	GE551Y010	4,92 €	1
	plástico	3/4"	GE551Y002	1,83 €	
	plástico	1"	GE551Y003	2,08 €	

1. Disponible hasta fin de existencias

14.2.5. Aislamientos



Modelo	Compatibilidad	Código	PVP (€/Ud)	!
GE551-4	GE550Y136	GE551Y171	28,69 €	
	GE552-2 de 3/4"	GE551Y173	19,57 €	
	GE555-3	GE551Y174	55,15 €	
	GE555Y461 y GE550Y166	GE551Y177	71,91 €	
	GE555Y462-3-8-9 y GE550Y167-68-69-70-71	GE551Y178	96,21 €	
	GE550Y112-13-14-16-17-44-46-47	GE551Y179	44,89 €	

14.3. Contadores de agua sanitaria

14.3.1. Conjunto para contador de agua sanitaria



Modelo	Uso	Temperatura máxima (°C)	Contador	Espacio contador (mm)	Conexión	Q nominal (m3/h)	Código	PVP (€/Ud)	!
GE550	AFS	30	si	-	3/4"	1,5	GE550Y004	150,92 €	
	AFS	30	si	-	1"	2,5	GE550Y005	192,17 €	
	ACS	90	si	-	3/4"	1,5	GE550Y014	161,99 €	
	ACS	90	si	-	1"	2,5	GE550Y015	207,26 €	
	agua servicio	30	si	-	3/4"	1,5	GE550Y008	185,95 €	
	AFS	-	no	110	3/4"	1,5	GE550Y101	41,26 €	
	AFS	-	no	110	1"	2,5	GE550Y102	62,63 €	
	ACS	-	no	110	3/4"	1,5	GE550Y103	41,26 €	
	ACS	-	no	110	1"	2,5	GE550Y104	62,63 €	

Q nominal = Caudal nominal.

14.3.2. Conjunto de contadores de ACS y AFS con mezclador termostático



Modelo	Uso	Temperatura máxima (°C)	Contador	Espacio contador (mm)	Conexión	Q nominal (m3/h)	Código	PVP (€/Ud)	!
GE550-1	ACS + AFS	90 (ACS)	si	-	3/4"	1,5	GE550Y024	436,68 €	
	ACS + AFS	-	no	110	3/4"	1,5	GE550Y111	170,04 €	

Q nominal = Caudal nominal.

14.3.3. Contador de agua sanitaria



Modelo	Tipo	Conexión	Uso	Q nominal (m3/h)	Código	PVP (€/Ud)	!
GE552-2	volumétrico	roscada	3/4"	AFS	1,6	GE552Y190	84,25 €
	volumétrico	roscada	1"	AFS	2,5	GE552Y112	126,77 €
	volumétrico	roscada	3/4"	ACS	1,6	GE552Y191	84,25 €
	volumétrico	roscada	1"	ACS	2,5	GE552Y114	136,84 €

Q nominal = Caudal nominal.

14.3.4. Clips de fijación para conjunto de contador de agua sanitaria GE550



Modelo	Medida	Material	Código	PVP (€/Ud)	!
GE551-3	3/4"	Plástico	GE551Y007	1,83 €	1
	1"	Plástico	GE551Y009	2,46 €	1

1. Disponible hasta fin de existencias

14. Contabilización de energía

14.4. Contadores de energía térmica

14.4.1. Contadores

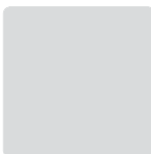

Modelo	Tipo	Conexión	Q nominal (m3/h)	Q mín (m3/h)	Q máx (m3/h)	Tamaño (mm)	Código	PVP (€/Ud)	!	
GE552	volumétrico	roscada	3/4"	0,6	0,024	1,2	110	GE552Y158	516,16 €	
	volumétrico	roscada	3/4"	1,5	0,06	3	110	GE552Y159	516,16 €	
	volumétrico	roscada	1"	2,5	0,1	5	130	GE552Y160	538,29 €	
GE552-1	ultrasonidos	roscada	1 1/4"	3,5	0,035	7	260	GE552Y131	1.975,32 €	
	ultrasonidos	roscada	1 1/4"	6	0,06	12	260	GE552Y133	2.095,71 €	
	ultrasonidos	roscada	2"	10	0,1	20	300	GE552Y135	3.258,18 €	
	ultrasonidos	embridada	DN25	6	0,06	12	260	GE552Y139	2.185,54 €	
	ultrasonidos	embridada	DN40	10	0,1	20	300	GE552Y141	3.188,01 €	
	ultrasonidos	embridada	DN50	15	0,15	30	270	GE552Y143	4.035,13 €	
	ultrasonidos	embridada	DN65	25	0,25	50	300	GE552Y145	5.091,76 €	
	ultrasonidos	embridada	DN80	40	0,4	80	300	GE552Y147	5.670,49 €	
	ultrasonidos	embridada	DN100	60	0,6	120	360	GE552Y149	8.443,31 €	

Q nominal = Caudal nominal.

Q mín = Caudal mínimo.

Q máx = Caudal máximo.

14.5. Centralización de datos

14.5.1. Centralitas M-Bus



Modelo	Nº máx. dispositivos	Alimentación eléctrica	Código	PVP (€/Ud)	!
GE552-4	20	11-28Vcc o 13-28Vac	GE552Y006	1.582,45 €	
	60	230Vac	GE552Y007	2.047,19 €	
	120	42Vcc	GE552Y008	3.901,89 €	
	250	42Vcc	GE552Y010	4.236,30 €	

14.5.2. Accesorios para lectura remota de datos



Modelo	Transmisión datos	Código	PVP (€/Ud)	!
GE552-4	red GSM	GE552Y041	730,02 €	
	red telefónica analógica	GE552Y042	396,84 €	

15

Artículos para instalación de Gas-Oil

Artículos para instalación de Gas-Oil

Recambios para filtros de gasoil



15. Artículos para instalación de Gas-Oil

15.1. Artículos para instalación de Gas-Oil

15.1.1. Kit de aspiración

15.1.2. Filtros

15.1.3. Componentes y accesorios para instalaciones de Gas-Oil

15.2. Recambios para filtros de gasoil

15.2.1. Recambios para filtros de gasoil

15.1. Artículos para instalación de Gas-Oil

15.1.1. Kit de aspiración



Modelo	Medida válvula	Longitud tubo flexible (mm)	Código	PVP (€/Ud)	!
N16	1"	-	N16Y005	14,91 €	
N16-1	2"	1700mm	N16KY001	29,56 €	1
		2200mm	N16KY002	30,76 €	1
		3200mm	N16KY003	30,37 €	1
N16-2	1"	1700mm	N16GY001	23,23 €	
		2200mm	N16GY002	24,96 €	
		3200mm	N16GY003	26,21 €	

1. Incluye toma para conexión de indicador de nivel neumático.

15.1.2. Filtros



Modelo	Conexiones	Grifo	Recirculación	Válvula de retención	Código	PVP (€/Ud)	!	
N1	macho	3/8"	si	no	si	N1UY001	27,36 €	1-2
	hembra	3/8"	si	no	si	N1Y001	25,72 €	1-2
N1UB	macho	3/8"	si	si	no	N1UBY001	29,85 €	1-2
N2	hembra	3/8"	si	no	no	N2Y001	20,69 €	
	hembra	3/8"	no	no	no	N3Y001	15,49 €	

1. Incluye soporte de fijación.

2. Incluye tuerca y bicono de nylon para tubo de ø8, 10 y 12m.

15. Artículos para instalación de Gas-Oil

15.1. Artículos para instalación de Gas-Oil

15.1.3. Componentes y accesorios para instalaciones de Gas-Oil



Modelo	Medida	Descripción	Código	PVP (€/Ud)	!
N10	3/8"	Válvula de fondo con retención mediante dos esferas en acero inoxidable y muelle distanciador.	N10Y002	3,77 €	
	1/2"	Válvula de fondo con retención mediante dos esferas en acero inoxidable y muelle distanciador.	N10Y003	6,50 €	
N12	1"	Racor doble para depósito, con entrada y retorno a 45°. Conexiones para tubo de ø8, 10 y 12mm.	N12Y005	7,51 €	
	1 1/4"	Racor doble para depósito, con entrada y retorno a 45°. Conexiones para tubo de ø8, 10 y 12mm.	N12Y006	9,93 €	
N42	1 1/2"	Racor doble para depósito, con conexiones paralelas. Conexiones para tubo de ø8, 10 y 12mm.	N42Y007	7,29 €	
N14	2" x 2"	Boca de carga para depósito.	N14Y001	11,17 €	
	2" x 2 1/2"	Boca de carga para depósito.	N14Y002	11,32 €	
	2" x 2 3/4"	Boca de carga para depósito.	N14Y003	11,78 €	
N15	1"	Tapa de venteo para depósito.	N15Y005	4,25 €	
	1 1/4"	Tapa de venteo para depósito.	N15Y006	5,78 €	
	1 1/2"	Tapa de venteo para depósito.	N15Y007	6,09 €	
N17	2"	Tapa de venteo para depósito.	N15Y008	8,48 €	
	3/8"	Válvula de interceptación con conexiones hembra.	N17Y002	6,82 €	
	1/2"	Válvula de interceptación con conexiones hembra.	N17Y003	7,84 €	
N18-1	-	Polea para palanca de maniobra.	N18CY001	2,69 €	
N20	1/2"	Válvula de retención, conexiones hembra.	N20Y003	6,34 €	
N22	3/8"	Filtro distanciador para válvula de fondo y tubo de aspiración.	N22Y002	1,62 €	
	1/2"	Filtro distanciador para válvula de fondo y tubo de aspiración.	N22Y003	1,62 €	
N40	2"	Racor de conexión con tubo para indicador de nivel neumático.	N40Y008	12,86 €	
N41	1700mm	Tubo flexible de aspiración con filtro distanciador.	N41Y001	15,43 €	
	2200mm	Tubo flexible de aspiración con filtro distanciador.	N41Y002	16,82 €	
	3200mm	Tubo flexible de aspiración con filtro distanciador.	N41Y003	19,54 €	

15.2. Recambios para filtros de gasoil

15.2.1. Recambios para filtros de gasoil



Modelo	Filtro	Código	PVP (€/Ud)	!
P36	Filtros N1-N2-N3	P36Y001	2,78 €	
P36F	Filtros N1-N2-N3	P36Y002	3,48 €	
P78T	Filtros N1	P78TY001	1,80 €	
	Filtros N2-N3	P78TY002	1,71 €	

CONDICIONES GENERALES DE VENTA

Giacomini S.p.A. y Giacomini España S.L. (a partir de ahora Giacomini) se reserva el derecho de modificar, los datos y características del presente documento, sin previo aviso.

Giacomini no efectúa la venta directa al público. Todas las relaciones comerciales entre Giacomini y sus clientes estarán condicionadas por los siguientes puntos que se entenderán aceptadas por el comprador al cursar un pedido:

PEDIDOS

Todos los pedidos deberán efectuarse por escrito, se entienden a título de reserva y no nos obligan aunque se remitan parcialmente.

Por el hecho de haber incumplido por parte del comprador de forma parcial o total anteriores contratos, Giacomini se reserva el derecho de anular los pedidos pendientes de entrega.

Los pedidos aceptados no podrán ser anulados en los siguientes casos:

- Una vez efectuada la expedición del producto.
- Al tratarse de materiales de fabricación especial, ésta se hubiere comenzado.

PRECIOS

Los precios son los correspondientes a la tarifa vigente en el momento del envío. Queda anulado cualquier precio anterior a esta tarifa. Los precios de la tarifa podrán ser variados por Giacomini en cualquier momento afectando a los pedidos pendientes de entrega.

Los precios que figuran en nuestra tarifa se entienden por material embalado y puesto en nuestros almacenes.

EXPEDICIONES

Se remitirán al domicilio del cliente, salvo acuerdos en contra.

La entrega de la mercancía se entenderá efectuada con la puesta a disposición sobre el camión del transportista en nuestros almacenes.

La mercancía viaja por cuenta y riesgo del cliente, aunque se hubiera remitido a portes pagados, y la responsabilidad de Giacomini S.p.A. por robos o desperfectos se limita a reclamar en su nombre al transportista, siempre que el problema haya sido puesto de manifiesto en el documento de entrega de este, a la recepción del material y remitiéndonos documentación gráfica del incidente.

Los retrasos en la entrega por causa ajena a Giacomini no será causa justificada para la anulación del pedido o retraso en el pago.

Los pedidos que se nos cursen podrán cumplimentarse en entregas parciales.

Los envíos de mercancías se efectuarán por el medio y tarifa más económica, salvo instrucciones concretas del comprador.

RECLAMACIONES

Giacomini, aparte de la garantía que cubre sus productos, podrá atender cualquier reclamación efectuada por escrito en un plazo no superior a las 72 horas siguientes a la recepción de la mercancía, y que sea justificada por error o defecto en la cantidad de los mismos.

La verificación del número de bultos recibidos y su buen estado es necesaria realizarla a la recepción del material y comunicar de inmediato, en el caso de cualquier anomalía, al transportista haciéndolo constar en el albarán de entrega de este. A su vez se debe de comunicar el incidente a Giacomini.

BONIFICACIONES

Toda bonificación, rappel, abono o descuento acordado, quedarán condicionados al buen cumplimiento de las operaciones que se relacionen con estos y se perderá el derecho a su percepción si se incurre en impago o morosidad.

DEVOLUCIONES

Se deberá solicitar autorización previa por escrito, indicando el motivo de la misma.

Caso de ser aceptada la devolución, ésta deberá enviarse libre de gastos y a portes pagados a nuestros almacenes.

El material devuelto deberá estar en las mismas condiciones que en el momento de su entrega.

Una vez llegue la mercancía a nuestros almacenes, se relacionará el material exacto recibido y el que definitivamente se acepta.

En concepto de gastos de recepción, inspección y manipulación se deducirá de su importe un porcentaje sobre dicha lista definitiva confeccionada por nuestro almacén. Dicho porcentaje dependerá de la fecha de factura del material según la siguiente escala:

- De 0 a 6 meses; 20%
- De 6 a 12 meses; 30%
- De 12 a 24 meses; 50%
- Más de 24 meses; NO se admitirá la devolución.

No se admitirán devoluciones de material que esté fuera de catálogo o que estándolo haya sufrido modificaciones de diseño o funcionales.

GARANTIA

Todos los productos Giacomini están garantizados por 2 años a contar desde la fecha de compra.

Nuestra factura constituye la legitimación y la garantía de la fecha exacta de la compra.

La garantía cubre exclusivamente la sustitución del artículo dañado y no otros daños directos e indirectos.

La garantía queda anulada si el producto se utiliza de forma impropia, si se manipula o se instala de forma errónea, por falta de su adecuado mantenimiento, o por condiciones particulares del agua, variaciones de tensión en la red de alimentación de los componentes eléctricos y electrónicos, robo y caídas.

JURISDICCIÓN

Los compradores al igual que Giacomini se someten expresamente a la Jurisdicción de los Tribunales y Juzgados de Barcelona, con renuncia a cualquier otro fuero o jurisdicción.

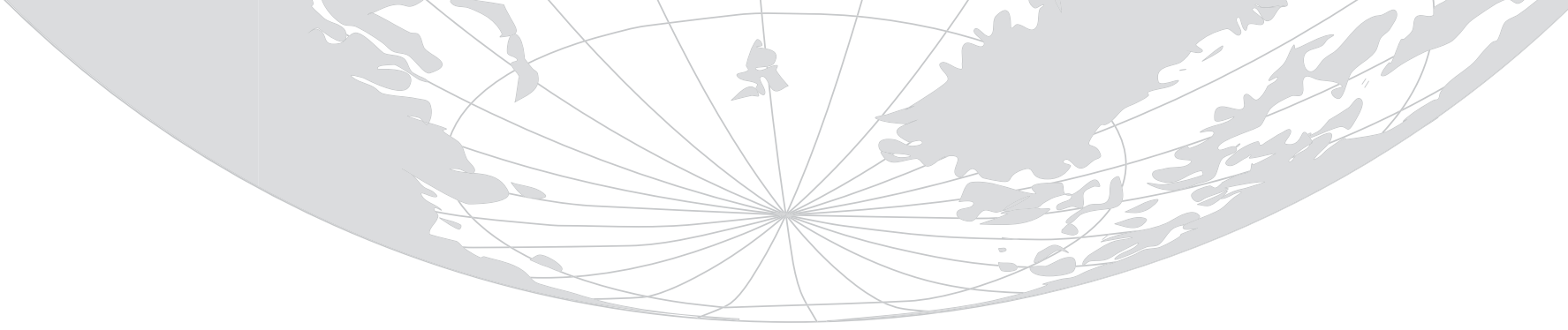

GIACOMINI ESPAÑA, S.L.
Ctra. Viladrau Km 10 - P.I Montmany nº2
08553 - Seva (Barcelona)
tel. 93 884 10 01
fax 93 884 10 73
atencionclientes@giacomini.com
www.giacomini.es