

Waterfilter

Catálogo Tarifa 13



En función del modelo.

Waterfilter

Bienvenidos



sedecentral



centrologístico

compromiso

con nuestros clientes, innovación en productos e imaginación para comercializarlos. Esta es la **esencia de Waterfilter**.

Un equipo de profesionales con **vocación de ser líderes en el mercado** y de que nuestros clientes también lo sean.

Apostando por las nuevas tecnologías del tratamiento de aguas. Siendo **valientes en las propuestas**, aunque en estos tiempos no esté de moda.

Con el nuevo **catálogo Waterfilter** queremos transmitir nuestro ánimo y nuestra fuerza para el futuro.

Esperamos que os guste y sea una buena herramienta de trabajo.



Waterfilter asume la calidad como valor esencial, apostando por la mejora continua y de esta manera conseguir la confianza y satisfacción del cliente.

Conocer

las necesidades del cliente para ofrecer el producto y servicio adecuados. Comercial, i+D, compras...



Diseño

de equipos seguros y fiables, adecuados a la necesidad del cliente. Utilización de componentes de calidad contrastada.



Waterfilter

posee un sistema de calidad para la comercialización y montaje de equipos de tratamiento de agua que está certificado y conforme a la norma UNE-EN-ISO-9001 así como protocolos de aceptación de nuevos componentes.



Controles internos

de calidad a la recepción de los productos y equipos.



Procedimientos

de trabajo técnicos, de gestión y administrativo. Según nuestro protocolo avalado por la norma ISO 9001.



Implicación

de nuestros socios y proveedores asumiendo el mismo compromiso de calidad y servicio de Waterfilter. ISO 9001 de los principales. Control de calidad en origen.



Interés

de todo el equipo humano de Waterfilter en satisfacer al cliente.



Mejorar continuamente **la calidad** del producto.

Mejorar la **puntualidad** en las entregas y servicio.

Disponer de **agilidad** y **flexibilidad** para la adaptación al cambio.

Mejorar la **información** transmitida a clientes y proveedores.

desarrollo

En la investigación de nuestros productos o en mejoras técnicas, **nuestro equipo propone varias soluciones.**

La aplicación del producto, el concepto de simplicidad, el sentido común y la calidad de componentes están en toda investigación

Cuando se escoge una solución analizamos rigurosamente las aplicaciones técnicas, los usos y los riesgos asociados al uso (errores de manipulación, complejidad en el montaje, etc).

Si el equipo de proyecto lo aprueba se materializa en pruebas y prototipos.

Estos prototipos **se someten a rigurosos controles y pruebas específicas** en nuestras instalaciones. Antes de introducirlos en los canales de venta progresivamente y bajo control del departamento técnico se realiza un control específico sobre el terreno, a fin de cerrar el proyecto.



responsabilidad

Waterfilter, consciente de su responsabilidad, trabaja en el diseño y comercialización de sus equipos de acuerdo a los requisitos legales aplicables.

Nuestro equipo técnico ha trabajado intensamente para adoptar técnicamente sus equipos a los requisitos exigidos por el Real Decreto 742/2013, en vigor desde 11/12/2015, ofreciendo gamas completas de equipos que cumplen con el criterio de la norma UNE 149101.

Además, comprometido con sus clientes en ofrecerles un producto de calidad, posee equipos y componentes que cumplen con los requisitos de normas y criterios internacionales como NSF, ACS, DM174 o WRAS.



Equipo según
UNE 149101



Components.
Componente que forma parte de Equipo de tratamiento de agua certificado **UNE 149101**.

NSF

Según requisitos
NSF.

NSF

Posee componentes
certificados **NSF.**

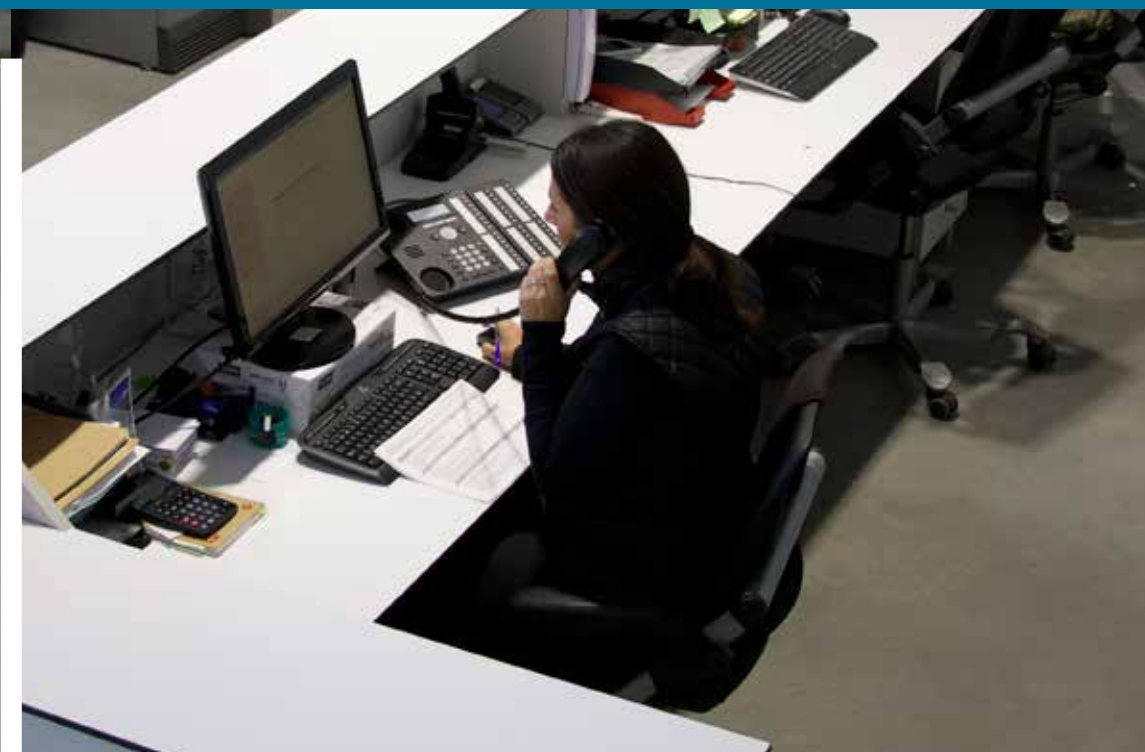

calidad

Controles

Aleatoriamente se extraen de las líneas de fabricación una cantidad determinada de productos para ser probados al límite de sus posibilidades de utilización.

Este método permite verificar la calidad final de los productos **Waterfilter** y verificar la vida útil de ciertos productos (filtros, Inline, presostatos, bombas, etc.)

Controles destructivos

Waterfilter utiliza diferentes métodos de ensayo y control para comprobar la calidad de los productos en el proceso de fabricación.

Esta metodología nos permite retirar de las líneas de producción los componentes o productos que no respondan a las exigencias de **Waterfilter**.





satisfacción

Waterfilter está **certificada ISO 9001** desde el año 2008. Esta certificación reconoce la gestión y la eficacia de una organización que garantiza la calidad de sus productos. Todos los procesos de la empresa están implicados: desde la definición de las especificaciones del producto hasta la logística de entrega al cliente.



ACREDITADO POR **ENAC**

Certif. n.º CS/08/146

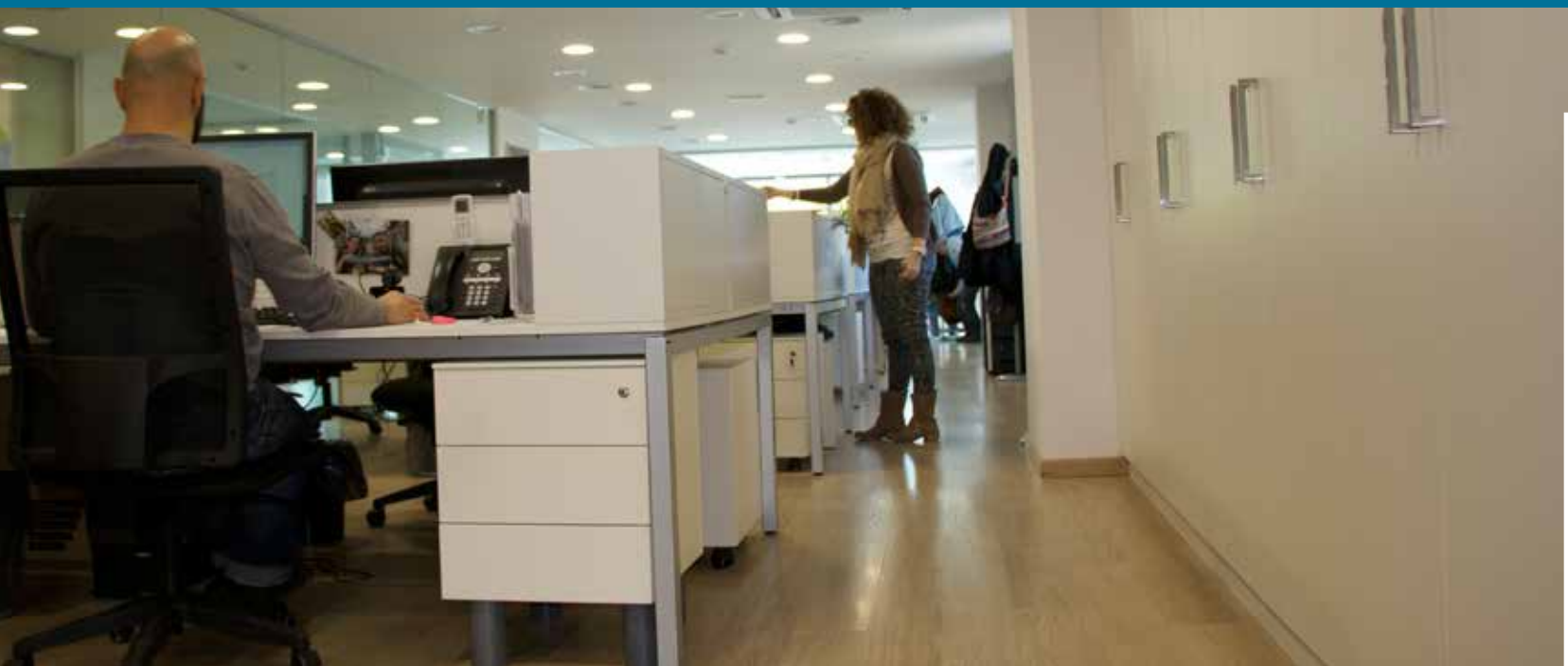

servicio

Waterfilter pone los medios humanos y recursos materiales para brindar soporte técnico telefónico, mediante email y diversas tecnologías, a nuestros clientes y sus técnicos con objeto de solventar las incidencias y dudas que se les puedan plantear.

experiencia y esfuerzo

Nuestra compañía, impulsa y colabora en el desarrollo del sector del tratamiento del agua, formando parte activa de distintos comités técnicos y grupos de trabajo nacionales e internacionales, aportando a los mismos el criterio de sus reconocidos expertos:

- Comité Técnico de Normalización de **AENOR CTN 149/SC1** “Tratamiento del agua”.
- Comité Europeo de Normalización **CEN/TC 164/WG3** “Effects of materials in contact with drinking water”.
- Comité Europeo de Normalización **CEN/TC 164/WG3** “Water conditioning equipment inside buildings”.
- **Aqua España. Comisión Sectorial.** “Equipos de agua de Consumo Humano”.



soluciones

Waterfilter posee laboratorio y equipo técnico propio, para realizar estudios de distintos tipos de agua, según aplicación, con objeto de proporcionar sistemas de tratamiento que ofrezcan soluciones a los problemas y necesidades del cliente.

conozca el grupo Waterfilter

Nos gusta nuestro trabajo.

Somos creadores, fabricantes y distribuidores de nuestros productos. Hemos ido creando nuestras marcas exclusivas con el fin de ofrecer a nuestros clientes equipamientos de máxima calidad, prácticos en el montaje y bien diseñados.



Puricom Europe

Distribución y servicios de equipamiento para el tratamiento de agua en Europa y África.



Ionfilter

Plantas de fabricación, distribución y servicios de equipamiento para el tratamiento de agua en España y Portugal.



Waterfilter

Distribución y servicios de equipamiento de tratamiento de agua para almacenistas y mayoristas en España y Portugal.



Puricom America

Distribución y servicios de equipamiento para el tratamiento de agua en Centro y Sudamérica.



Starfit

Fabricación y distribución de tuberías y conectores rápidos para fluidos y aire.



Insdom

Empresa especialista en instalación y servicio técnico de tratamiento de aguas. Su área de influencia es Catalunya.



Kinetico
Gama general de tratamientos de aguas.



Starfit
Tuberías y conectores para agua y aire.



Essential
Descalcificadores compactos.



Water Mark
Equipos Descalcificadores de bajo consumo.



Denver
Equipos descalcificadores.



Filter Max
Filtros para retención de sólidos en suspensión. Aplicaciones industriales y domésticas.



Fontana
Equipos de ósmosis doméstica.



Proline
Equipos de ósmosis doméstica.



Neatwork
Productos y reactivos para Tratamiento de Agua.



Columbia
Fuentes de agua fría con tratamiento de agua.



Kinglight
Equipos UV para agua.



Pure Clear
Equipos Industriales de ósmosis inversa.



FT Line
Línea de filtros para aplicaciones domésticas y de Horeca (point of use).



Greentank
Botellas, cabinets y accesorios para descalcificadores.



Green Filter
Fabricación de filtros.



Metal Free
Grifos con mínima superficie de contacto metálica para ósmosis inversa.



Watermark Series
Gama de descalcificadores y filtros industriales.



Aquasalt
Cloradores salinos para piscinas.

Waterfilter



índice

Waterfilter

01

Filtración

18-48

02

Descalcificadores Essential

50-56

03

Kinetico

58-89

04

Watermark Series

90-123

05

Descalcificación

124-138

06

Ósmosis doméstica

140-204

07

Ósmosis industrial

206-229

230-251

Fuentes

08

252-263

Ultravioletas

09

264-271

Aquasalt

10

272-281

Dosificación

11

282-294

Componentes

12

296-304

Condiciones generales

13



01 filtración

filtración

Filtración FT	20	Dosificador Minipol	39
Filtración FilterMax	29	Cartuchos plisados	40
Filtración Cintropur	32	Filtros Big	44
Portacartuchos 3 piezas	37	Filtros Ecofilter	47

FT-LINE 1 | Filtro FT de carbón activo GAC con kit montaje y grifo para encimera.

Adecuado para uso doméstico y hostelería.

COMPOSICIÓN:

Filtro FT-83 carbón.
Cabezal FT.
Soporte pared.
Grifo encimera mod. Oslo.
Válvula 3/8".
Toma de pared.
Set de tubo 3/8".
Restrictor de caudal 1 LPM.

CARACTERÍSTICAS:

Medidas caja: 380 x 300 x 125 mm.
Peso: 1900 g.
Presión máx.: 125 PSI / 8,6 bar.
Caudal máx.: 0,5 GPM / 1,9 LPM.
Vida: 2000 GAL / 7560 l.
Temperatura máx.: 100 °F / 38 °C.
Temperatura mín.: 35 °F / 2 °C.



Código	Embalaje Uds.	Descripción	€	Tarifa
795454	1	Equipo filtración Ft-Line 1	114,13	A

FT-LINE 2 | Dos filtros FT filtración en polipropileno 5 µm y carbón activo GAC + kit montaje y grifo para encimera.

Adecuado para uso doméstico y hostelería.

COMPOSICIÓN:

Filtro FT-82 5 µm.
Filtro FT-83 carbón.
2 Cabezales FT.
Soporte pared.
Grifo encimera mod. Oslo.
Válvula 3/8".
Toma de pared.
Set de tubo 3/8".
Restrictor de caudal 1 LPM.

CARACTERÍSTICAS:

Medidas caja: 375 x 360 x 125 mm.
Peso: 2500 g.
Presión máx.: 125 PSI / 8,6 bar.
Caudal máx.: 0,25 GPM / 1 LPM.
Vida: 2000 GAL / 7560 l.
Temperatura máx.: 100 °F / 38 °C.
Temperatura mín.: 35 °F / 2 °C.



Código	Embalaje Uds.	Descripción	€	Tarifa
795451	1	Equipo filtración Ft-Line 2	144,04	A

FT-LINE 3

Dos filtros FT y membrana de ultrafiltración + kit montaje y grifo encimera.

Adecuado para uso doméstico.

COMPOSICIÓN:

- Filtro FT-82 5 µm.
- Filtro FT-83 carbón.
- Filtro FT-91 ultrafiltración.
- 3 Cabezales FT.
- Soporte pared.
- Grifo encimera mod. Oslo. Válvula 3/8".
- Toma de pared. Set de tubo 3/8".
- Restrictor de caudal 1 LPM.

CARACTERÍSTICAS:

- Medidas caja: 405 x 425 x 130 mm.
- Peso: 3300 g.
- Presión máx.: 58 PSI / 4 bar.
- Caudal máx.: 0,25 GPM / 1 LPM.
- Vida: 2000 GAL / 7560 l.
- Temperatura máx.: 100 °F / 38 °C.
- Temperatura mín.: 35 °F / 2 °C.

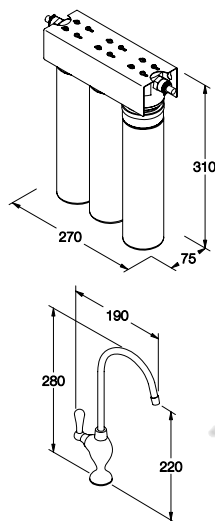

Código	Embalaje Uds.	Descripción	€	Tarifa
795450 (GAC)	1	Equipo filtración Ft-Line 3*	221,61	A

FT-LINE 91

Membrana de ultrafiltración FT. Adecuado para uso doméstico y hostelería.
Diámetro de poro < 0,1 µm.

COMPOSICIÓN:

- Membrana de ultrafiltración FT-91.
- Cabezal FT.
- Soporte.
- 2 Conexiones rápidas 3/8".
- Restrictor de caudal 1 LPM.

CARACTERÍSTICAS:

- Medidas caja: 210 x 365 x 100 mm.
- Peso: 800 g.
- Presión máx.: 58 PSI / 4 bar.
- Caudal máx.: 0,3 GPM / 1 LPM.
- Vida: Según características del agua.
- Temperatura máx.: 100 °F / 38 °C.
- Temperatura mín.: 35 °F / 2 °C.



Components.

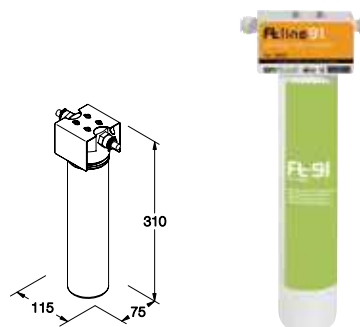

Código	Embalaje Uds.	Descripción	€	Tarifa
795557	1	Equipo filtración Ft-Line 91	102,00	A

FT-LINE PRE | Dos filtros FT filtración en polipropileno 5 µm y carbón activo GAC.

Adecuado para pretratamiento de ósmosis doméstica.

COMPOSICIÓN:

Filtro FT-82 5 µm.
Filtro FT-83 carbón.
Soporte.
2 Conexiones rápidas 3/8".
2 Espigas de 3/8" a 1/4".
Restrictor de caudal 1,7 LPM.

CARACTERÍSTICAS:

Medidas caja: 275 x 385 x 125 mm.
Peso: 2000 g.
Presión máx.: 125 PSI / 8,6 bar.
Caudal máx.: 0,5 GPM / 1,9 LPM.
Vida: 1 año / 2000 GAL / 7560 l.
Temperatura máx.: 100 °F / 38 °C.
Temperatura mín.: 35 °F / 2 °C.



Components.

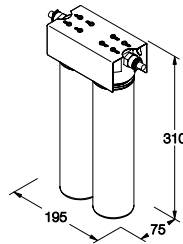

Código	Embalaje Uds.	Descripción	€	Tarifa
795452	1	Ft-Line Pre	95,29	A

FT-LINE 82 | Filtro FT en polipropileno para filtración 5 µm.

Adecuado para uso doméstico o como pretratamiento de ósmosis doméstica.

COMPOSICIÓN:

Filtro FT-82 5 µm.
Cabezal FT.
Soporte.
2 Conexiones rápidas 3/8".
Restrictor de caudal 3 LPM.

CARACTERÍSTICAS:

Medidas caja: 210 x 365 x 100 mm.
Peso: 900 g.
Presión máx.: 125 PSI / 8,6 bar.
Caudal máx.: 1GPM / 3,78 LPM.
Vida: 1 año / 3000 GAL / 11340 l.
Temperatura máx.: 100 °F / 38 °C.
Temperatura mín.: 35 °F / 2 °C.

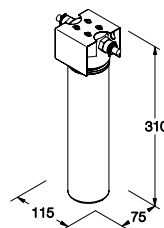

Components.



Código	Embalaje Uds.	Descripción	€	Tarifa
795554	1	Ft-Line 82	45,43	A

FT-LINE 83 | FT-83 Cartucho de carbón activado GAC.

Contiene carbón NSF.

COMPOSICIÓN:

Filtro FT-83.
Cabezal FT.
Soporte.
2 Conexiones rápidas 3/8".
Restrictor de caudal 1,7 LPM.

CARACTERÍSTICAS:

Medidas caja: 210 x 365 x 100 mm.
Peso: 1100 g.
Presión máx.: 125 PSI / 8,6 bar.
Caudal máx.: 0,5 GPM / 1,9 LPM.
Vida: 1 año / 2000 GAL / 7560 l.
Temperatura máx.: 100 °F / 38 °C.
Temperatura mín.: 35 °F / 2 °C.

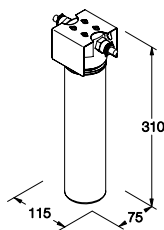

Components.



Código	Embalaje Uds.	Descripción	€	Tarifa
795556	1	Ft-Line 83	45,43	A

FT-LINE 85 | Filtro FT de resinas catiónicas para descalcificación.

Adecuado para uso en vending y hostelería para la protección de cafeteras y equipos de agua caliente.

COMPOSICIÓN:

Filtro FT-85 de resina catiónica.
Cabezal FT.
Soporte.
2 Conexiones rápidas 3/8".
Restrictor de caudal 0,5 LPM.

CARACTERÍSTICAS:

Medidas caja: 210 x 365 x 100 mm.
Peso: 1200 g.
Presión máx.: 125 PSI / 8,6 bar.
Caudal máx.: 0,150 GPM / 0,5 LPM.
Vida: 160 GAL / 600 l a 10 °HF.
Temperatura máx.: 100 °F / 38 °C.
Temperatura mín.: 35 °F / 2 °C.

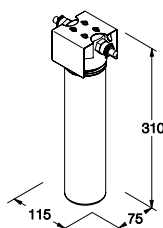

Código	Embalaje Uds.	Descripción	€	Tarifa
795550	1	Ft-Line 85	45,43	A

FT-LINE 89 | Filtro FT de resinas de lecho mixto para desmineralización.

Adecuado para uso en laboratorios cuando se necesitan pequeñas cantidades de agua desmineralizada de alta pureza.

COMPOSICIÓN:

Filtro FT-89 resina lecho mixto.
Cabezal FT.
Soporte.
2 Conexiones rápidas 3/8".
Restrictor de caudal 0,5 LPM.

CARACTERÍSTICAS:

Medidas caja: 210 x 365 x 100 mm.
Peso: 1000 g.
Presión máx.: 125 PSI / 8,6 bar.
Caudal máx.: 0,15 GPM / 0,5 LPM.
Vida: 600 GAL / 2000 l.
Temperatura máx.: 100 °F / 38 °C.
Temperatura mín.: 35 °F / 2 °C.

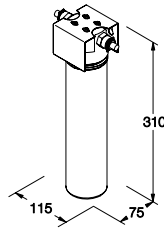

Código	Embalaje Uds.	Descripción	€	Tarifa
795558	1	Ft-Line 89	62,05	A

KIT DE MONTAJE Y GRIFO PARA FILTRO FT

Kit de montaje para filtros FT.

COMPOSICIÓN DEL KIT:

Composición del kit:
Grifo encimera mod. Oslo.
Válvula 3/8".
Conexión 3/8".
Set de tubo 3/8".

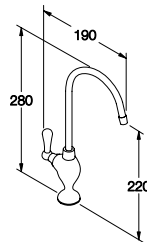

Código	Embalaje Uds.	Descripción	€	Tarifa
795404	1	Kit montaje grifo para filtro Ft	77,56	A



FT Line BASIC
210 x 365 x 100 mm
795554 795558
795556 795557
795550



FT Line 1
380 x 300 x 125 mm
795454



FT Line 2
375 x 360 x 125 mm
795451



FT Line 3
405 x 425 x 130 mm
795450



FT Line PRE
275 x 385 x 125 mm
795452

RECAMBIOS FILTROS FT

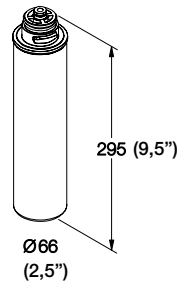

Código	Embalaje Uds.	Modelo	Dimensiones L ø	Descripción	Características	€	Tarifa
545950	25	FT-82	9,5" 2,5"	Cartucho en polipropileno para filtración 5 µm	Peso: 300 g Presión máx.: 125 PSI / 8,6 bar Caudal máx.: 1 GPM / 3,78 LPM Vida: 1 año / 3000 GAL / 11340 l	18,83	A



Código	Embalaje Uds.	Modelo	Dimensiones L ø	Descripción	Características	€	Tarifa
546750	25	FT-83	9,5" 2,5"	Cartucho de carbón activado GAC. Contiene carbón NSF	Peso: 450 g Presión máx.: 125 PSI / 8,6 bar Caudal máx.: 0,5 GPM / 1,9 LPM Vida: 1 año / 2000 GAL / 7560 l	19,95	A



Código	Embalaje Uds.	Modelo	Dimensiones L ø	Descripción	Características	€	Tarifa
547552	1	FT-91	9,5" ø 2,5"	Cartucho ultrafiltración	Peso: 450 g Presión máx.: 58 PSI / 4 bar Caudal máx.: 0,3 GPM / 1 LPM Vida: según características del agua	47,64	A

RECAMBIOS FILTROS FT

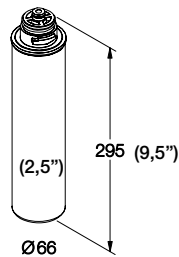

Green Filter
WATER TREATMENT FILTERS

CALGON
CALGON CARBON CORPORATION



Components.

NSF

Posee componentes certificados NSF.

EN FUNCIÓN DEL MODELO.



Código	Embalaje Uds.	Modelo	Dimensiones L ø		Descripción	Características	€	Tarifa
790352	25	FT-85	9,5"	2,5"	Cartucho de resinas catiónicas para descalcificación	Peso: 600 g Presión máx.: 125 PSI / 8,6 bar Caudal máx.: 0,150 GPM / 0,5 LPM Vida: 100 GAL / 600 l a 10 °HF	29,92	A



Código	Embalaje Uds.	Modelo	Dimensiones L ø		Descripción	Características	€	Tarifa
790351	25	FT-89	9,5"		Cartucho de resinas de lecho mixto para desmineralización	Peso: 500 g Presión máx.: 125 PSI / 8,6 bar Caudal máx.: 0,15 GPM / 0,5 LPM Vida: 600 GAL / 2000 l a 5 ppm de TDS	35,45	A



Código	Embalaje Uds.	Modelo	Dimensiones L ø		Descripción	Características	€	Tarifa
547550	25	FT-86	9,5"	2,5"	Cartucho postcarbón de carbón activado.	Peso: 500 g Presión máx.: 125 PSI / 8,6 bar Caudal máx.: 0,5 GPM / 1,9 LPM Vida: 1 año / 1500 GAL / 5670 l	21,05	A



Código	Embalaje Uds.	Modelo	Dimensiones L ø		Descripción	Características	€	Tarifa
790353	25	FT-92	9,5"	2,5"	Carbón Block.	Peso: 500 g Presión máx.: 125 PSI / 8,6 bar Caudal máx.: 1 GPM / 3,9 LPM Vida: 1 año / 1500 GAL / 5670 l	34,32	A



Código	Embalaje Uds.	Modelo	Dimensiones L ø		Descripción	Características	€	Tarifa
795514	25	FT-93	9,5"	2,5"	Cartucho postfiltro de carbón + incrementador de pH.	Peso: 800 g Presión máx.: 125 PSI / 8,6 bar Caudal máx.: 0,5 GPM / 1,9 LPM Vida: 6 -12 meses / 3000 l.	21,00	A

RECAMBIOS FILTROS FT

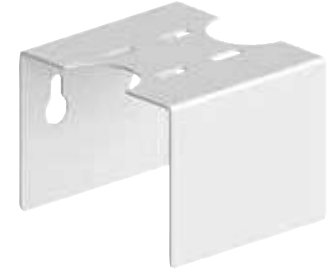

Código	Embalaje Uds.	Dimensiones mm.	Descripción	€	Tarifa
749602	1	100 x 75	Soporte pared para 1 filtro	9,97	A



Código	Embalaje Uds.	Dimensiones mm.	Descripción	€	Tarifa
749603	1	200 x 75	Soporte pared para 2 filtros FT	14,4	A



Código	Embalaje Uds.	Dimensiones mm.	Descripción	€	Tarifa
749604	1	290 x 75	Soporte pared para 3 filtros FT	22,16	A



RECAMBIOS FILTROS FT

Código	Embalaje Uds.	Caudal LPM	Descripción	€	Tarifa
752900	1	0,3	Restrictor de caudal tipo insert. Tubo 3/8"	3,33	A
752902	1	1	Restrictor de caudal tipo insert. Tubo 3/8"	3,33	A
752904	1	3	Restrictor de caudal tipo insert. Tubo 3/8"	3,33	A



Código	Embalaje Uds.	Descripción	€	Tarifa
749650	1	Cabezal para filtro FT con conexión rosca H 1/4"	6,32	A



ft line

LOS FILTROS FT-LINE ESTÁN FABRICADOS SEGÚN ESTÁNDARES QUE GARANTIZAN LA MÁXIMA CALIDAD.

SISTEMAS SIMPLES Y VERSÁTILES ASÍ COMO SOLUCIONES TOTALES O PARA COMPLEMENTAR OTROS TRATAMIENTOS.

CALGON

CALGON CARBON CORPORATION

NSF



Components.

EN FUNCIÓN DEL MODELO.



Para nuestra casa.
FT Line 3



Protector de cafeteras.
FT Line VE



Para proteger nuestro equipo de ósmosis.
FT Line Pre



Fuentes dispensadoras de agua fría.
FT Line 82

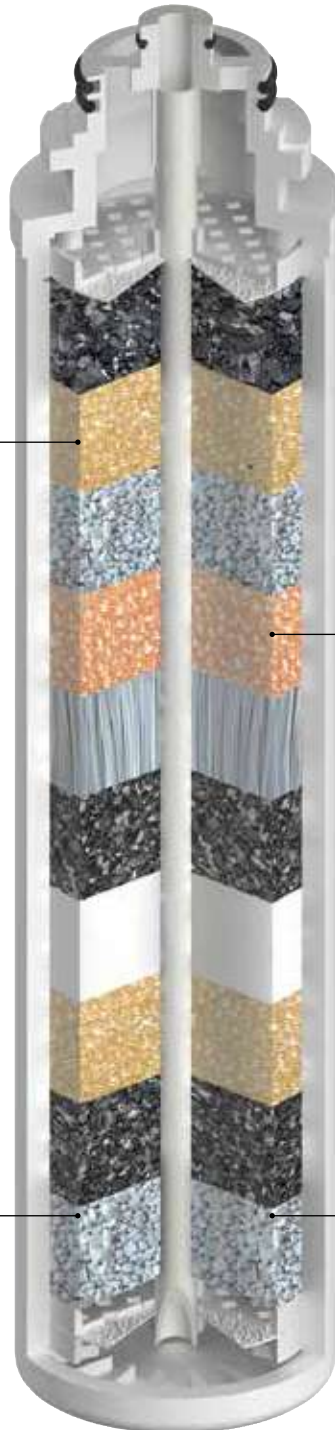

Pretratamiento de equipos:
en casos de elevada turbidez.



Si el agua es de calidad desconocida o insegura microbiológicamente, no se deberá utilizar el cartucho sin desinfectarla adecuadamente antes o después de su paso por la unidad.



FILTROS AUTOLIMPIABLES MANUALES PARA
 FILTRACIÓN DE AGUA.
 MALLA FILTRANTE EN ACERO INOXIDABLE.
 GRAN CAUDAL Y BAJA PÉRDIDA DE CARGA.
 INDICADOR DE FRECUENCIA DE LAVADOS.
 PROTECCIÓN INTEGRAL CONTRA LAS IMPUREZAS.
 CONFORME A LA UNE-EN 13443-1.
 FABRICADO EN ALEMANIA.

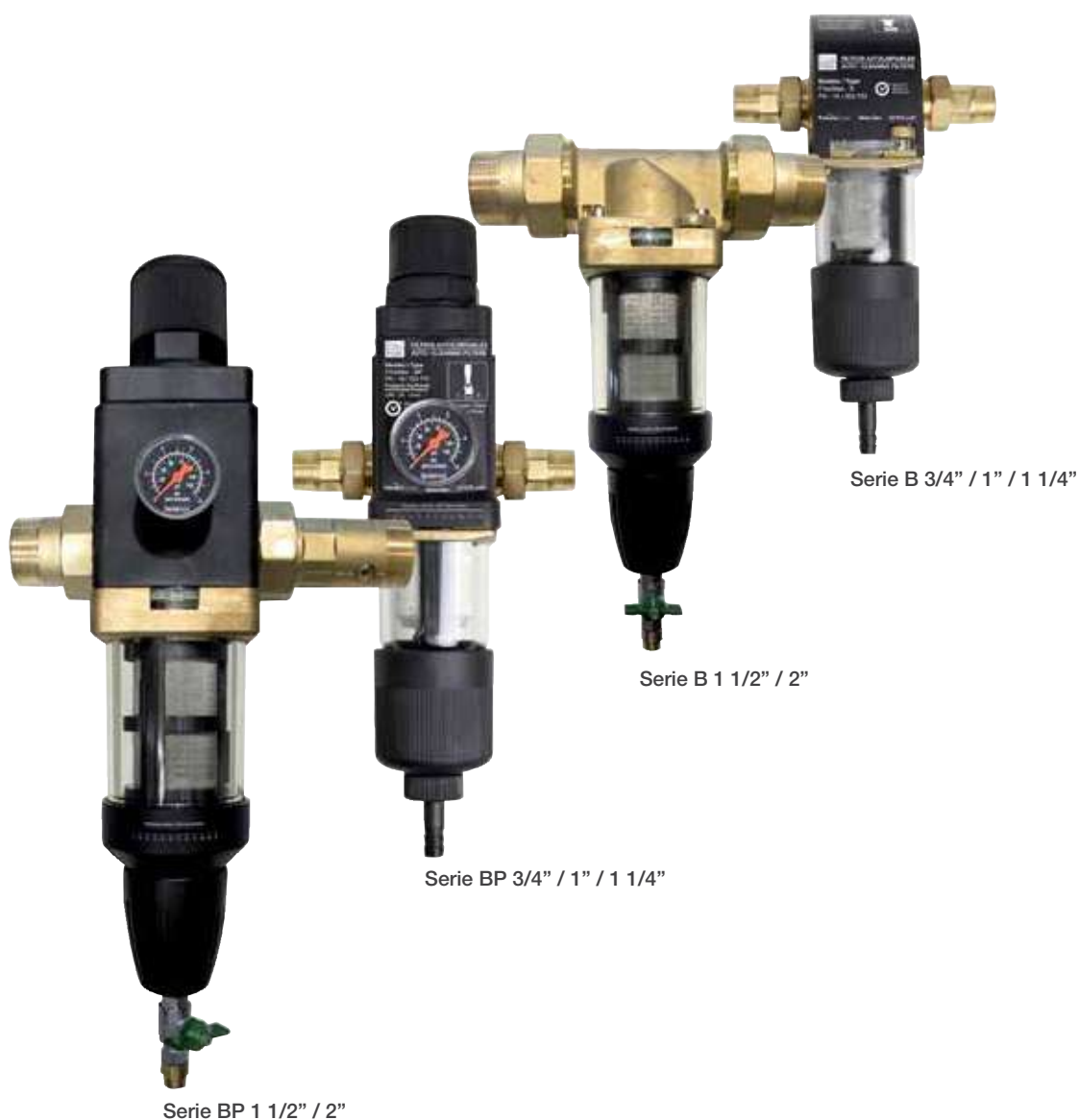

FILTERMAX B

Filtro con sistema de autolavado fabricado en latón de gran robustez, con malla filtrante en acero inoxidable y vaso de plástico transparente de gran resistencia.

CARACTERÍSTICAS:

PN-16. Conforme a la UNE-EN 13443-1.

Presión mín.: 1,5 bar.

Presión máx.: 10 bar.

Temperatura mín.: 4 °C.

Temperatura máx.: 30 °C.



Filter
MAX

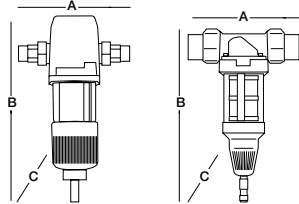

Código	A	B	C
723625	180	300	80
723626	195	300	80
723627	230	300	80
723628	305	300	80
723629	335	300	80 mm

Código	Embalaje Uds.	Descripción	Conexión	Caudal lavado m³/h	Caudal nominal m³/h (Δ P 0,2 bar)	Grado filtración μm	€	Tarifa
723625	1	FilterMax B 3/4"	3/4"	0,5	3,3	100	193,91	B
723626	1	FilterMax B 1"	1"	0,5	4,5	100	212,75	B
723627	1	FilterMax B 1 1/4"	1 1/4"	0,5	5,5	100	262,66	B
723628	1	FilterMax B 1 1/2"	1 1/2"	0,5	13	100	721,33	B
723629	1	FilterMax B 2"	2"	0,5	17	100	809,97	B

FILTERMAX BP

Filtro con sistema de autolavado y sistema de regulación de presión. Fabricado en latón de gran robustez, con malla filtrante en acero inoxidable y vaso de plástico transparente de gran resistencia.

Incorpora conexión modular vertical-horizontal para mayor comodidad en la instalación.

CARACTERÍSTICAS:

PN-16. Conforme a la UNE-EN 13443-1.

Presión mín.: 1,5 bar.

Presión máx.: 10 bar.

Temperatura mín.: 4 °C.

Temperatura máx.: 30 °C.



Filter
MAX

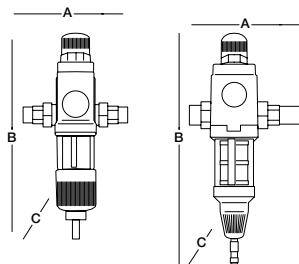

Código	A	B	C
723630	180	429	160
723631	195	429	160
723632	230	429	160
723633	305	429	160
723634	335	429	160 mm

Código	Embalaje Uds.	Descripción	Conexión	Caudal lavado m³/h	Caudal nominal m³/h (Δ P 0,2 bar)	Grado filtración μm	€	Tarifa
723630	1	FilterMax BP 3/4"	3/4"	0,5	3,3	100	265,93	B
723631	1	FilterMax BP 1"	1"	0,5	4,5	100	283,65	B
723632	1	FilterMax BP 1 1/4"	1 1/4"	0,5	5,5	100	304,71	B
723633	1	FilterMax BP 1 1/2"	1 1/2"	0,5	13	100	1.130,19	B
723634	1	FilterMax BP 2"	2"	0,5	17	100	1.244,33	B

FILTERMAX BASIC

Filtro lavable manual con malla filtrante (40 µm) en acero inoxidable Sistema de instalación en tubería horizontal. Válvula manual de limpieza en la parte inferior.

Manómetro en acero inoxidable incluido. Soporte plástico y accesorios para montaje en pared. Llave para desmontaje de vaso. Incorpora indicador de último mes de limpieza.

CARACTERÍSTICAS:

Conexiones: Entrada / salida 3/4" RM.

Temperatura máx.: 40 °C.

Temperatura mín.: 1 °C.

Presión mín.: 1 bar.

Presión máx.: 10 bar.

Caudal máx.: 4200 lph.

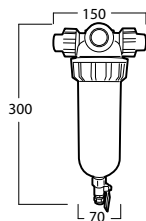

Código	Embalaje	Modelo	Conexión	Caudal m³/h	Presión máxima bar	€	Tarifa
723619	1	FilterMax	3/4"	4,2	10	76,45	B
723620	1	Cartucho FilterMax	3/4"			18,83	B

FILTRACIÓN CINTROPUR DOMÉSTICOS

El equipo incluye enlace 3 piezas, llave de apertura y malla de 25 µm.

1"
1 1/4"



Código	Embalaje Uds.	Modelo	Conexión	Caudal con malla 25 µm m³/h	Caudal con malla 100 µm m³/h	Presión máxima bar	€	Tarifa
190900	1	NW-25	1"	5,5	6	10	131,85	B
191000	1	NW-32	1 1/4"	6,5	7,5	10	171,75	B

FILTRACIÓN CINTROPUR INDUSTRIALES

El equipo incluye manómetros, llave de apertura y malla de 25 µm.

2"
2 1/2"
3"



Código	Embalaje Uds.	Modelo	Conexión	Caudal con malla 25 µm m³/h	Caudal con malla 100 µm m³/h	Presión máxima bar	€	Tarifa
191101	1	NW-500	2"	18	25	16	570,64	B
191201	1	NW-650	2 1/2" - brida	25	35	16	626,04	B
191301	1	NW-800	3" - brida	32	40	16	703,60	B



FILTRACIÓN CINTROPUR EQUIPOS RELLENABLES PARA CARBÓN ACTIVO / POLIFOSFATOS

Código	Embalaje Uds.	Modelo	Conexión	€	Tarifa
191400	1	NW-25	1"	238,23	B
191500	1	NW-32	1 1/4"	299,17	B
191600	1	NW-500	2"	720,22	B

MALLAS FILTRANTES EN NYLON PARA FILTROS CINTROPUR

Malla de alta calidad en nylon.



Código	Embalaje Uds.	Micraje μm	Modelo de filtro	Material	€	Tarifa
192900	1 (5 mallas)	150	NW-25	Nylon	96,40	B
193600	1 (5 mallas)	150	NW-32	Nylon	99,73	B
194200	1 (5 mallas)	150	NW-500-650-800	Nylon	158,45	B
194300	1 (5 mallas)	300	NW-500-650-800	Nylon	165,09	B

MALLAS FILTRANTES EN POLIÉSTER PARA FILTROS CINTROPUR

Telas filtrantes de alta calidad fabricadas en poliéster no tejido.



Código	Embalaje Uds.	Micraje μm	Modelo de filtro	Material	€	Tarifa
192200	1 (5 mallas)	50	NW-18	Fibra de poliéster de vidrio	15,52	B
192300	1 (5 mallas)	100	NW-18	Fibra de poliéster de vidrio	16,62	B
192600	1 (5 mallas)	25	NW-25	Fibra de poliéster de vidrio	18,83	B
192700	1 (5 mallas)	50	NW-25	Fibra de poliéster de vidrio	19,95	B
193300	1 (5 mallas)	25	NW-32	Fibra de poliéster de vidrio	26,59	B
193400	1 (5 mallas)	50	NW-32	Fibra de poliéster de vidrio	27,71	B
193500	1 (5 mallas)	100	NW-32	Fibra de poliéster de vidrio	28,81	B
193900	1 (5 mallas)	25	NW-500-650-800	Fibra de poliéster de vidrio	38,78	B
194000	1 (5 mallas)	50	NW-500-650-800	Fibra de poliéster de vidrio	38,78	B
194100	1 (5 mallas)	100	NW-500-650-800	Fibra de poliéster de vidrio	38,78	B

ACCESORIOS PARA FILTROS CINTROPUR



Código	Embalaje Uds.	Modelo de filtro	Descripción	€	Tarifa
195100	1	NW-25	Colector para uso de carbón activo o polifosfatos	83,11	B
195200	1	NW-32	Colector para uso de carbón activo o polifosfatos	104,16	B
195301	1	NW-500-650-800	Colector para uso de carbón activo o polifosfatos	148,47	B

RECAMBIOS CINTROPUR 500/600/800

Código	Embalaje Uds.	Modelo de filtro	Descripción	€	Tarifa
196201	1	500-650	Cabezal cintropur 500-650	188,37	B
196202	1	800	Cabezal cintropur 800	243,77	B
196601	1	500-650-800	Helice cintropur 500-650-800	21,05	B
197001	1	500-650-800	Soporte malla cintropur PVC 500-650-800	52,75	B
718501	1	500-650-800	Tapa fijación soporte PVC cintropur 500-650-800	17,73	B
197901	1	500-650-800	Vaso cintropur transparente 500-650-800	145,71	B



Código	Embalaje Uds.	Modelo de filtro	Descripción	€	Tarifa
195400	1	NW-18-25-32	Llave apertura	5,54	B

Código	Embalaje Uds.	Modelo de filtro	Descripción	€	Tarifa
195500	1	NW-18-25-32	Escuadra fijación mural polietileno	18,28	B
195600	1	NW-18-25-32	Escuadra doble	49,86	B
195701	1	NW-500-650-800	Escuadra fijación mural	86,43	B



Código	Embalaje Uds.	Modelo de filtro	Descripción	€	Tarifa
195900	1	NW-18-25-32	Manómetro 0-10 bar	19,95	B
196000	1	NW-500-650-800	Manómetro 0-10 bar	23,27	B



RECAMBIOS PARA FILTROS CINTROPUR

NW-18-25-32

NW-50-62-75



Modelo NW-18-25-32

Código	Embalaje Uds.	Modelo de filtro	Descripción	€	Tarifa
196100	1	NW-18-25-32	Cabezal filtro	25,71	B
196500	1	NW-18-25-32	Hélice centrífuga	2,77	B
196700	1	NW-18	Soporte malla PVC	3,55	B
196800	1	NW-25	Soporte malla PVC	25,48	B
196900	1	NW-32	Soporte malla PVC	45,43	B
194500	1	NW-18	Rácor completo PVC 3/4"	10,31	B
194600	1	NW-25	Rácor completo PVC 1"	10,97	B
194700	1	NW-32	Rácor completo PVC 1 1/4"	11,08	B
197100	1	NW-18-25-32	Junta vaso	3,27	B
197300	1	NW-18-25-32	Junta rácor	1,55	B
197400	1	NW-18-25-32	Purga y junta	2,66	B
197600	1	NW-18	Vaso transparente	19,95	B
197700	1	NW-25	Vaso transparente	36,57	B
197800	1	NW-32	Vaso transparente	72,02	B
198300	1	NW-18-25-32	Válvula de bola	24,38	B
726800	1	NW-18-25-32	Tapa fijación soporte	2,66	B

Modelo NW-50-62-75

Código	Embalaje Uds.	Modelo de filtro	Descripción	€	Tarifa
196200	1	NW-50	Cabezal filtro	91,97	B
196300	1	NW-62	Cabezal filtro	108,59	B
196400	1	NW-75	Cabezal filtro	114,13	B
196600	1	NW-50-62-75	Hélice centrífuga	4,65	B
197000	1	NW-50-62-75	Soporte malla PVC	55,40	B
197200	1	NW-50-62-75	Junta vaso	4,65	B
197500	1	NW-50-62-75	Purga y junta	4,09	B
197900	1	NW-50-62-75	Vaso transparente	138,51	B
198400	1	NW-50-62-75	Válvula de bola purga 1/2"	29,92	B
198500	1	NW-50-62-75	Abrazadera inox	199,44	B
718500	1	NW-50-62-75	Tapa fijación soporte PVC	5,43	B

PORTACARTUCHOS 3 PIEZAS

Cabeza y tuerca en polipropileno. Rosca reforzada en latón.
Vaso en san. Purga de aire manual.

Puede suministrarse en vaso opaco.

CARACTERÍSTICAS:

Presión máx.: 8 bar.

Presión de rotura: 32 bar.

Temperatura: de 4° a 45 °C.

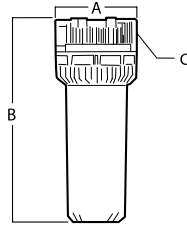

Components.

Código	A	B	C
930000	130	186	1/2"
930003	130	318	3/4"
930004	145	322	1"
930005	133	570	3/4"
930006	145	580	1"



Código	Embalaje Uds.	Altura	Conexión latón	€	Tarifa
930000	24	5"	1/2"	32,14	A



Código	Embalaje Uds.	Altura	Conexión latón	€	Tarifa
930003	12	9 3/4"	3/4"	32,14	A
930004	12	9 3/4"	1"	32,14	A



Código	Embalaje Uds.	Altura	Conexión latón	€	Tarifa
930005	6	20"	3/4"	84,90	A
930006	6	20"	1"	84,90	A



Portacartuchos 3 piezas doble

Código	Embalaje Uds.	Altura	Conexión latón	€	Tarifa
930028	6	9 3/4"	3/4"	61,00	A

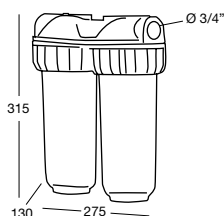

KIT FILTRACIÓN

Kit filtración con escuadra, soporte, llave y cartucho bobinado de 50 µm.

9 3/4"





Components.

Código	Embalaje Uds.	Altura	Conexión latón	€	Tarifa
930010	12	9 3/4"	3/4"	48,76	A
930009	12	9 3/4"	1"	48,76	A

RECAMBIOS Y ACCESORIOS PARA PORTACARTUCHOS 3 PIEZAS

5"
10"
20"

	Código	Embalaje Uds.	Descripción	€	Tarifa
	930011	1	Soporte escuadra simple	5,40	A
	930016	1	Soporte escuadra doble compatible con 930028	10,60	A

	Código	Embalaje Uds.	Descripción	€	Tarifa
	930012	1	Llave plástico	4,80	A

	Código	Embalaje Uds.	Descripción	€	Tarifa
	930013	1	Junta tórica para carcasa 3 piezas	1,18	A

	Código	Embalaje Uds.	Descripción	€	Tarifa
	930018	1	Vaso transparente 9 3/4"	20,00	A

DOSIFICADOR ANTINCRUSTANTE MOD. MINIPOL

Protección de lavadoras y lavavajillas contra la cal evitando la formación de incrustaciones, de fácil montaje y muy económico.

Mantenimiento:

La carga de polifosfato se irá disolviendo; rellenar antes de su vaciado completo. Su rellenado debe realizarlo un servicio técnico autorizado (SAT).

Características:

Cabezal PP cargado.

Vaso SAN.

Presión máx.: 8 bar.

Temperaturas de 0 °C a 50 °C.

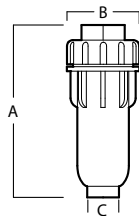

Código	A	B	C	D
573100	140	3/4H	3/4M	62 mm



Código	Embalaje Uds.	Modelo	Carga polifosfato g	€	Tarifa
573100	28	Minipol	150	17,73	A

CARTUCHO LAVABLE EN PLÁSTICO PARA PORTACARTUCHOS 3 Y 2 PIEZAS



Components.

CARACTERÍSTICAS:

Medio filtrante: PA (Nylon).

Jaula exterior: polipropileno.

Tapas de extremos: DOE-PP.

Junta: PVC.

Diámetro interior: 27 mm o 40 mm (según modelo).

Diámetro exterior: 65 mm.

Eficiencia: 80 %.

Presión máx.: 6 bar.

Presión diferencial máx.: 0,8 bar / 80 kpa.

Temperatura máx.: 80 °C / 176 °F.



Código	Embalaje Uds.	Descripción	Altura	Filtración µm	Caudal l/h	€	Tarifa
212500	50	Cartucho lavable 1"	9 3/4"	80	3500	12,97	A

CARTUCHO POLIÉSTER PLISADO PARA PORTACARTUCHOS 3 Y 2 PIEZAS

Cartucho poliéster plisado. Alta resistencia química. Tubo central en polietileno rígido perforado.

CARACTERÍSTICAS:

Medio filtrante: tela no tejida de poliéster.
 Núcleo: polipropileno.
 Tapas de extremos: vinilo Plastisol.
 Diámetro interior: 28 mm.
 Diámetro exterior: 68 mm.
 Presión máx.: 6 bar.
 Presión diferencial máx.: 0,8 bar / 80 kpa.
 Temperatura máx.: 80 °C / 176 °F.



Components.



Código	Embalaje Uds.	Descripción	Altura	Filtración μm	Caudal l/h	€	Tarifa
211300	25	Cartucho plisado 9 3/4" 1M	9 3/4"	1	680	17,73	A
211400	25	Cartucho plisado 9 3/4" 5M	9 3/4"	5	1360	17,73	A
211500	25	Cartucho plisado 9 3/4" 50M	9 3/4"	50	2270	17,73	A



Código	Embalaje Uds.	Descripción	Altura	Filtración μm	Caudal l/h	€	Tarifa
211700	25	Cartucho plisado 20" 1M	20"	1	1360	46,54	A
211800	25	Cartucho plisado 20" 5M	20"	5	2720	44,33	A
211900	25	Cartucho plisado 20" 50M	20"	50	3630	44,33	A

CARTUCHO POLIPROPILENO BOBINADO PARA PORTACARTUCHOS 3 Y 2 PIEZAS

Cartucho de hilo de polipropileno bobinado.

CARACTERÍSTICAS:

- Material filtrante: hilo de polipropileno bobinado.
- Núcleo: polipropileno.
- Diámetro interior: 28 m.
- Diámetro exterior: 63 mm.
- Eficiencia: 80 %.
- Presión máx.: 6 bar.
- Presión diferencial máx.: 0,8 bar / 80 kpa.
- Temperatura máx.: 80 °C / 176 °F.



Components.



	Código	Embalaje Uds.	Descripción	Altura	Filtración µm	Caudal l/h	€	Tarifa
	206800	12	Cartucho bobinado 5" 5M	5"	5	400	4,99	A
	206900	12	Cartucho bobinado 5" 20M	5"	20	850	4,99	A
	207000	12	Cartucho bobinado 5" 50M	5"	50	950	4,99	A

	Código	Embalaje Uds.	Descripción	Altura	Filtración µm	Caudal l/h	€	Tarifa
	207100	25	Cartucho bobinado 9 3/4" 1M	9 3/4"	1	300	7,20	A
	207200	25	Cartucho bobinado 9 3/4" 5M	9 3/4"	5	800	6,32	A
	207400	25	Cartucho bobinado 9 3/4" 20M	9 3/4"	20	1700	5,54	A
	207500	25	Cartucho bobinado 9 3/4" 50M	9 3/4"	50	1900	5,54	A
	207600	25	Cartucho bobinado 9 3/4" 100M	9 3/4"	100	2000	5,54	A

	Código	Embalaje Uds.	Descripción	Altura	Filtración µm	Caudal l/h	€	Tarifa
	207700	25	Cartucho bobinado 20 1M	20"	1	600	16,51	A
	207800	25	Cartucho bobinado 20 5M	20"	5	1600	14,40	A
	208000	25	Cartucho bobinado 20 20M	20"	20	2500	13,29	A
	208100	25	Cartucho bobinado 20 50M	20"	50	3500	13,29	A
	208200	25	Cartucho bobinado 20 100M	20"	100	3600	13,29	A

! Caudal máximo a 20 °C y presión diferencial de 0,15 bar.

CARTUCHO POLIPROPILENO EXPANDIDO PARA PORTACARTUCHOS 3 Y 2 PIEZAS



Components.

CARACTERÍSTICAS:

Medio filtrante: polipropileno expandido.
 Diámetro interior: 28 mm.
 Diámetro exterior: 64 mm.
 Eficiencia: 95 %.
 Presión máx.: 6 bar.
 Presión diferencial máx.: 5 bar / 500 kpa a 21 °C.
 Presión diferencial máx. recomendada: 2,5 bar / 250 kpa.
 Temperatura máx.: 65 °C / 149 °F.



Código	Embalaje Uds.	Descripción	Altura	Filtración μm	Caudal l/h	€	Tarifa
209100	25	PP expandido 9 3/4" 1M	9 3/4"	1	800	3,87	A
209200	25	PP expandido 9 3/4" 5M	9 3/4"	5	1500	3,87	A
209300	25	PP expandido 9 3/4" 10M	9 3/4"	10	2000	3,87	A
209400	25	PP expandido 9 3/4" 20M	9 3/4"	20	2500	3,87	A
209500	25	PP expandido 9 3/4" 50M	9 3/4"	50	2600	3,87	A

Código	Embalaje Uds.	Descripción	Altura	Filtración μm	Caudal l/h	€	Tarifa
209600	25	PP expandido 20" 1M	20"	1	1400	7,76	A
209800	25	PP expandido 20" 5M	20"	5	2700	7,76	A
209900	25	PP expandido 20" 20M	20"	20	4500	7,76	A
210000	25	PP expandido 20" 50M	20"	50	4600	7,76	A

Código	Embalaje Uds.	Descripción	Altura	Filtración μm	Caudal l/h	€	Tarifa
658000	25	PP expandido 30" 1M	30"	1	2100	13,29	A
210200	25	PP expandido 30" 5M	30"	5	4050	13,29	A
658001	25	PP expandido 30" 20M	30"	20	6750	13,29	A
658002	25	PP expandido 30" 50M	30"	50	6900	13,29	A

Código	Embalaje Uds.	Descripción	Altura	Filtración μm	Caudal l/h	€	Tarifa
658003	25	PP expandido 40" 1M	40"	1	2800	17,73	A
658004	25	PP expandido 40" 5M	40"	5	5400	17,73	A
658005	25	PP expandido 40" 20M	40"	20	9000	17,73	A
658006	25	PP expandido 40" 50M	40"	50	9200	17,73	A

CONTENEDORES PARA PORTACARTUCHOS 3 Y 2 PIEZAS

Contenedor transparente, con postfiltro y prefiltro, para rellenarlo con diferentes materiales filtrantes.

CARACTERÍSTICAS:

Temperatura máx.: 50 °C.

Contenedor y tapas fabricadas en SAN.

Juntas fabricadas en PE.

Esponja fabricada en poliuretano.

Capacidad del contenedor: 0,6 l.



Código	Embalaje Uds.	Descripción	Altura	€	Tarifa
213000	1	Contenedor	9 3/4"	11,08	A



Código	Embalaje Uds.	Descripción	Altura	€	Tarifa
213100	1	Contenedor carbón activo	9 3/4"	16,28	A



Código	Embalaje Uds.	Descripción	Altura	€	Tarifa
213200	1	Contenedor polifosfato	9 3/4"	26,59	A
763500	1	Contenedor silicopolifosfato	9 3/4"	44,33	A



Código	Embalaje Uds.	Descripción	Altura	€	Tarifa
213300	1	Contenedor resina aniónica para nitratos	9 3/4"	33,24	A
213400	1	Contenedor resina catiónica	9 3/4"	17,73	A
213500	1	Contenedor resina lecho mixto	9 3/4"	33,24	A



Código	Embalaje Uds.	Descripción	Altura	€	Tarifa
768600	1	Contenedor con calcite regulador de pH	9 3/4"	22,16	A

FILTROS BIG BLUE 9 3/4" 20" Y ACCESORIOS

Filtro de gran superficie destinado como pretratamiento de ósmosis, ultravioleta o como filtración en general.

CARACTERÍSTICAS:

Cabezal fabricado en polipropileno negro.
Vaso opaco fabricado en polipropileno azul.
Presión máx. de trabajo: 8 bar.
Presión de rotura máx.: 35 bar.
Temperatura de trabajo: 0 °C - 50 °C.
Junta tórica en NBR 70 SH.

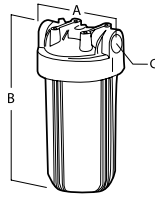

Código	A	B	C
204403	185	340	1"
204602	185	600	1"

Filter
Max



Components.
(EN PROCESO).



Código	Embalaje Uds.	Altura	Rosca	Color cabezal	Color vaso	€	Tarifa
204403	1	9" 3/4	1"	negro	azul	68,00	A



Código	Embalaje Uds.	Altura	Rosca	Color cabezal	Color vaso	€	Tarifa
204602	1	20	1"	negro	azul	76,00	A



Código	Embalaje Uds.	Descripción	€	Tarifa
204405	1	Llave de plástico para apertura de Big Blue	9,00	A



Código	Embalaje Uds.	Descripción	€	Tarifa
204408	1	Soporte metálico simple para un filtro BIG BLUE	14,00	A

CARTUCHO POLIPROPILENO EXPANDIDO PARA BIG



Components.
(EN PROCESO).

CARACTERÍSTICAS:

Medio filtrante: polipropileno expandido.
 Diámetro interior: 28 mm.
 Diámetro exterior: 100 mm.
 Eficiencia: 95 %.
 Presión máx.: 6 bar.
 Presión diferencial máx.: 0,8 bar / 80 kpa.
 Temperatura máx.: 80 °C / 176 °F.

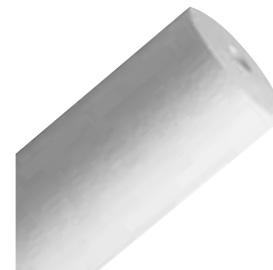

Código	Embalaje Uds.	Material	Altura	Filtración µm	Caudal l/h	€	Tarifa
210900	10	PP expandido	9 3/4"	5	1500	16,62	A
211000	10	PP expandido	9 3/4"	50	2600	16,62	A
211100	10	PP expandido	20"	5	2700	33,24	A
211200	10	PP expandido	20"	50	4600	33,24	A

CARTUCHO CARBÓN BLOCK PARA BIG



Components.
(EN PROCESO).

CARACTERÍSTICAS:

Medio filtrante: carbón activo extrusionado.
 Tapas de extremos y carcasa: polipropileno.
 Red: polipropileno.
 Diámetro interior: 28 mm.
 Diámetro exterior: 112 mm.
 Presión máx.: 7,5 bar.
 Temperatura máx.: 60 °C / 140 °F.

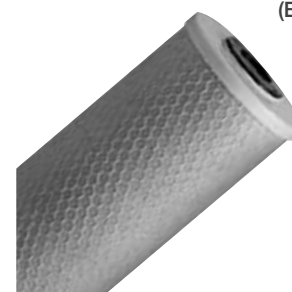

Código	Embalaje Uds.	Material	Altura	Filtración µm	Caudal l/h	€	Tarifa
214200	12	Carbón BLOCK	9 3/4"	10	1600	41,00	A



Código	Embalaje Uds.	Material	Altura	Filtración µm	Caudal l/h	€	Tarifa
214300	6	Carbón BLOCK	20"	10	3200	60,94	A

CARTUCHO POLIÉSTER PLISADO PARA BIG



Components.
(EN PROCESO).

CARACTERÍSTICAS:

Medio filtrante: tela no tejida de poliéster.

Núcleo: polipropileno.

Tapas de extremos: vinilo Plastisol.

Diámetro interior: 28 mm.

Diámetro exterior: 112 mm.

Presión máx.: 6 bar.

Presión diferencial máx.: 0,8 bar / 80 kpa.

Temperatura máx.: 80 °C / 176 °F.

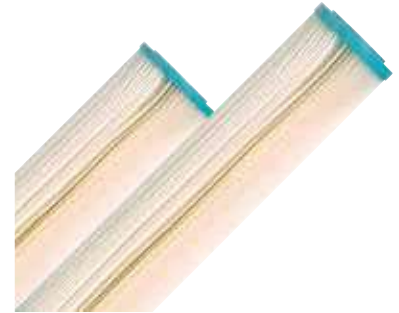

Código	Embalaje Uds.	Descripción	Altura	Filtración µm	Caudal l/h	€	Tarifa
212000	25	Cartucho plisado 9 3/4" 5M	9 3/4"	5	1360	46,54	A
212100	25	Cartucho plisado 9 3/4" 50M	9 3/4"	50	2270	46,54	A



Código	Embalaje Uds.	Descripción	Altura	Filtración µm	Caudal l/h	€	Tarifa
212200	25	Cartucho plisado 20" 5M	20"	5	2720	77,56	A
212300	25	Cartucho plisado 20" 50M	20"	50	3630	77,56	A

CARTUCHO CARBÓN GAC PARA BIG

CARACTERÍSTICAS:

Medio filtrante: carbón activado granulado.

Tapas de extremos y carcasa: polipropileno.

Junta plana: PVC.

Diámetro interior: 27 mm.

Diámetro exterior: 115 mm.

Presión máx.: 6 bar.

Temperatura máx.: 60 °C / 140 °F.



Components.
(EN PROCESO).



Código	Embalaje Uds.	Material	Altura	Mesh	Filtración	Caudal l/h	€	Tarifa
213800	12	Carbón GAC	9 3/4"	8 x 24	Carbón GAC	1600	46,54	A



Código	Embalaje Uds.	Material	Altura	Mesh	Filtración	Caudal l/h	€	Tarifa
213903	6	Carbón GAC	20"	8 x 24	Carbón GAC	3200	97,51	A

FILTROS MULTICAPA MANUALES ECOFILTER

Equipos para filtración de turbiedad compuestos de botella con sus correspondientes distribuidores superior e inferior, boca de descarga.

Batería de 5 válvulas de bola o mariposa.
 Accionamiento manual para realizar las maniobras de filtración, lavado y enjuague.
 Manómetros de control de presión.

CARACTERÍSTICAS:

Presión mín.: 2 kg/cm².
 Presión máx.: 6 kg/cm².
 Temperatura de trabajo: 4° a 35 °C.

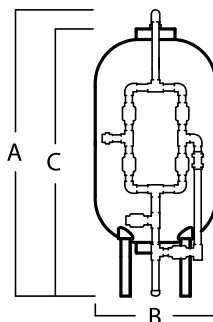

Código	A	B	C
203000	2156	522	1906
203100	2396	595	2146
203200	2373	746	2123
203400	2384	896	2134
203600	2560	1250	2310
203700	2384	3 x 896	2134
203800	2560	2 x 1250	2310
203900	2560	3 x 1250	2310 mm

! Suministrados sin carga filtrante.

Código	Descripción filtro	Embalaje Uds.	Diámetro conexión mm	Carga grava 2-4 mm kg	Carga sílex 1,3-2,5 mm kg	Carga sílex 0,3-0,8 mm kg	Carga antracita kg
203000	Multicapa manual Ecofilter 01	1	50	50	50	150	37
203100	Multicapa manual Ecofilter 02	1	50	50	50	250	66
203200	Multicapa manual Ecofilter 03	1	50	125	75	425	128
203400	Multicapa manual Ecofilter 05	1	63	150	100	575	184
203600	Multicapa manual Ecofilter 07	1	90	375	200	1000	350
203700	Multicapa manual Ecofilter 08	1	90	450	300	1725	550
203800	Multicapa manual Ecofilter 09	1	110	750	400	2000	700
203900	Multicapa manual Ecofilter 10	1	125	1125	600	3000	1050

Código	Area filtración m ²	Caudal en m ³ a velocidad de m/h/m ²			Caudal lavado m ³ /h	Botella	Volumen l	Tarifa Industrial €	Tarifa
		10	15	20					
203000	0,21	2,1	3,2	4,2	8,4	21 x 62	263	1.540,00	C
203100	0,27	2,7	4,1	5,4	10,8	24 x 72	420	1.920,00	C
203200	0,43	4,3	6,5	8,6	17,2	30 x 72	625	2.960,00	C
203400	0,63	6,3	9,5	12,6	25,2	36 x 72	867	4.160,00	C
203600	1,22	12,2	18,3	24,4	48,8	48 x 72	1700	7.950,00	C
203700	1,89	18,9	28,4	37,8	25,2	3 Uds. x 36 x 72	2601	12.480,00	C
203800	2,44	24,4	36,6	48,8	48,8	2 Uds. x 48 x 72	3400	15.900,00	C
203900	3,66	36,6	54,9	73,2	48,8	3 Uds. x 48 x 72	5100	23.850,00	C

FILTROS MULTICAPA AUTOMÁTICOS CON VÁLVULAS DE DIAFRAGMA ECOFILTER

Equipos para filtración de turbiedad compuestos de botella con sus correspondientes distribuidores superior e inferior, boca de descarga.

Batería de 5 válvulas de diafragma.

Accionamiento automático para realizar las maniobras de filtración, lavado y enjuague.

Programador electrónico cromométrico.

CARACTERÍSTICAS:

Presión mín.: 2 kg/cm².

Presión máx.: 6 kg/cm².

Temperatura de trabajo: 1° a 35 °C.

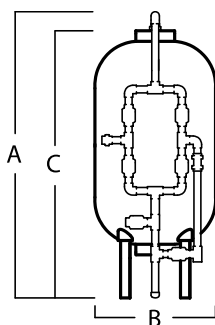

Código	A	B	C
203000	2156	522	1906
203100	2396	595	2146
203200	2373	746	2123
203400	2384	896	2134
203600	2560	1250	2310
203700	2384	3 x 896	2134
203800	2560	2 x 1250	2310
203900	2560	3 x 1250	2310 mm

! Suministrados sin carga filtrante.

Código	Descripción filtro	Embalaje Uds.	Diámetro conexión mm	Carga grava 2-4 mm kg	Carga sílex 1,3-2,5 mm kg	Carga sílex 0,3-0,8 mm kg	Carga antracita kg
203001	Multicapa automático Ecofilter 01	1	50	50	50	150	37
203101	Multicapa automático Ecofilter 02	1	50	50	50	250	66
783700	Multicapa automático Ecofilter 03	1	50	125	75	425	128
783701	Multicapa automático Ecofilter 05	1	63	150	100	575	184
203601	Multicapa automático Ecofilter 07	1	90	375	200	1000	350
203701	Multicapa automático Ecofilter 08	1	90	450	300	1725	550
203801	Multicapa automático Ecofilter 09	1	110	750	400	2000	700
203901	Multicapa automático Ecofilter 10	1	125	1125	600	3000	1050

Código	Area filtración m ²	Caudal en m ³ a velocidad de m/h/m ²			Caudal lavado m ³ /h	Botella	Volumen l	Tarifa Industrial €	Tarifa
		10	15	20					
203001	0,21	2,1	3,2	4,2	8,4	21 x 62	263	5.145,00	C
203101	0,27	2,7	4,1	5,4	10,8	24 x 72	420	5.460,00	C
783700	0,43	4,3	6,5	8,6	17,2	30 x 72	625	5.575,00	C
783701	0,63	6,3	9,5	12,6	25,2	36 x 72	867	6.600,00	C
203601	1,22	12,2	18,3	24,4	48,8	48 x 72	1700	9.875,00	C
203701	1,89	18,9	28,4	37,8	25,2	3 x 36 x 72	2601	19.800,00	C
203801	2,44	24,4	36,6	48,8	48,8	2 x 48 x 72	3400	19.750,00	C
203901	3,66	36,6	54,9	73,2	48,8	3 x 48 x 72	5100	29.625,00	C



02 essential

descalcificadores essential

Introducción Essential	52
Essential 8	54
Essential 11	55
Essential 17	56

ESSENTIAL KINETICO

EL CRUCE PERFECTO ENTRE LAS MÁXIMAS EXIGENCIAS EN CAUDALES, PRESTACIONES Y LAS NECESIDADES DE LOS HOGARES MODERNOS, DONDE EL ESPACIO ES FUNDAMENTAL

Diseñados según las exigencias de instaladores y profesionales del sector de tratamiento de agua, los equipos **ESSENTIAL** cuentan con la más alta tecnología que facilita su instalación y maximiza su fiabilidad. La nueva válvula **ESSENTIAL**, fabricada en Noryl, es totalmente hidráulica y trabaja sin electricidad.

El sistema Direct Acces facilita su programación y garantiza una correcta puesta en marcha.

ESSENTIAL incorpora el revolucionario sistema Saving Regen. Esta tecnología de trabajo hace que el equipo sea capaz de **ahorrar sal y agua**. La más moderna tecnología en descalcificación aplicada a **ESSENTIAL**.

SAVING REGEN SYSTEM

Regeneraciones de alta eficiencia.

Respetuoso con el medio ambiente.

By-pass para dureza residual de serie.

Lecho compactado. Gran caudal en poco espacio.

Mueble de alta calidad inyectado en plástico de alta resistencia con tapa corredera de fácil uso.



ESENCIALMENTE **FÁCIL**.
ESENCIALMENTE **COMPACTO**.
ESENCIALMENTE **REVOLUCIONARIO**.

NUEVO SISTEMA DE FUNCIONAMIENTO UTILIZANDO LA TECNOLOGÍA DE KINETICO DUPLEX DE GRAN ROBUSTEZ Y FÁCIL FUNCIONAMIENTO.



Components.
(EN PROCESO).

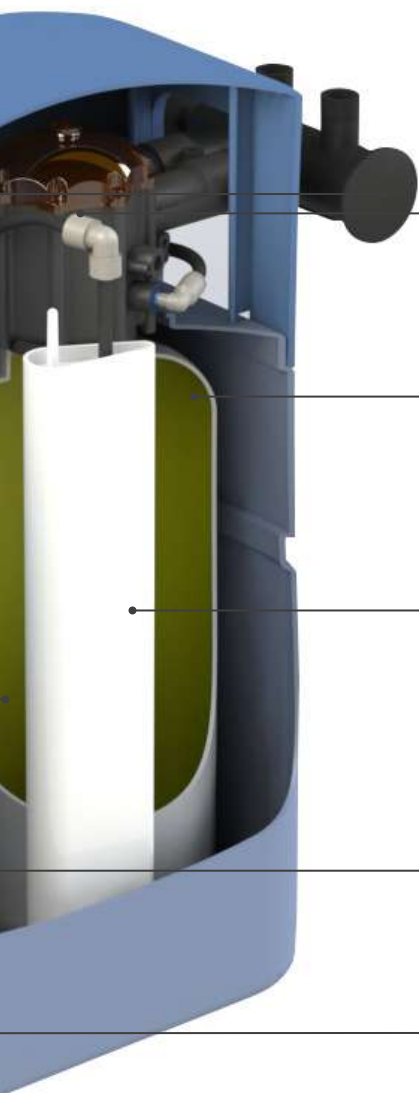

DIRECT ACCESS

Nueva válvula Essential 2.0 sin electricidad y sin programación. Lista para funcionar solo con un giro de destornillador.

HIGH FLOW RESIN

Regeneración ultra rápida
15 minutos.

Válvula de sal con flotador de seguridad.



Opción 1:
Sal en bloque máxima riqueza.



Opción 2:
Sal en pastillas.

ESSENTIAL 8

Componentes del sistema:

Tamaño botellas: (1) 203 x 330 mm.

Volumen total botella: 7,4 l.

Tipo de carga: Resina monoesfera de granulometría **Fine Mesh** alto flujo.

VOLUMEN DE RESINA: 7,4 L.

Profundidad del lecho: Compactado.

Tipo de programador: Accudial regulable.

Tipo de contador: Turbina de polipropileno.

Tipo de regeneración: Contracorriente.

Calidad del agua de entrada:

Presión de trabajo (mín. - máx.): 2,5 - 8,6 bar. Presión dinámica.

Temperatura de trabajo (mín. - máx.): 2 - 50 °C.

pH de trabajo (mín. - máx.): 5 - 10.

Cloro libre máximo: 1 ppm.

Dureza máxima: 60 °HF.

Especificaciones de trabajo:

CAUDAL DE TRABAJO: 1,8 M³/H.

Caudal punta nominal*: 2,1 m³/h.

Configuración del sistema: Simplex.

Peso (funcionando/envío): 45 kg / 15 kg.

Conexiones:

ENTRADA / SALIDA: NORYL 3/4" MACHO BYPASS.

Desagüe: Tubo de 1/2".

Aspiración salmuera: Tubo de 3/8" (interno).

Rebosadero: Tubo de 5/8".

Depósito de sal:

Tipo de tanque: Compacto ESSENTIAL 8.

Capacidad de sal: 24 kg en pastilla, 16 kg en bloque.

Especificaciones de regeneración:

Agua consumida: 25 l.

Duración: 15 minutos.



Components.
(EN PROCESO).



Código	Embalaje	Ajuste sal	Capacidad intercambio	Agua tratada según dureza de entrada								€	Tarifa
				Uds.	kg	°Fm ³	15 °HF	20 °HF	25 °HF	30 °HF	35 °HF		
902800	1	0,36	17,6	914	685	548	457	392	343	274	228	997,23	K

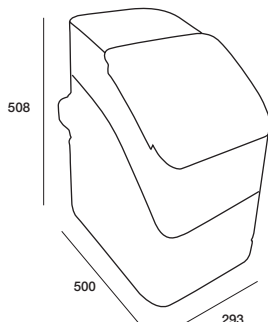

! * Caudal de agua tratada con una pérdida de carga asociada al sistema de 1 kg/cm².

ESSENTIAL 11

Componentes del sistema:

Tamaño botellas: (1) 203 x 432 mm.
 Volumen total botella: 10,5 l.
 Tipo de carga: Resina monoesfera de granulometría **Fine Mesh** alto flujo.

VOLUMEN DE RESINA: 10,5 L.

Profundidad del lecho: Compactado.
 Tipo de programador: Accudial regulable.
 Tipo de contador: Turbina de polipropileno.
 Tipo de regeneración: Contracorriente.

Calidad del agua de entrada:

Presión de trabajo (mín. - máx.): 2,5 - 8,6 bar. Presión dinámica.
 Temperatura de trabajo (mín. - máx.): 2 - 50 °C.
 pH de trabajo (mín. - máx.): 5 - 10.
 Cloro libre máximo: 1 ppm.
 Dureza máxima: 73 °HF.

Especificaciones de trabajo:

CAUDAL DE TRABAJO: 2,1 M³/H.

Caudal punta nominal*: 2,1 m³/h.
 Configuración del sistema: Simplex.
 Peso (funcionando/envío): 59 kg / 23 kg.

Conexiones:

ENTRADA / SALIDA: NORYL 3/4" MACHO BYPASS.

Desagüe: Tubo de 1/2".
 Aspiración salmuera: Tubo de 3/8" (interno).
 Rebosadero: Tubo de 5/8".

Depósito de sal:

Tipo de tanque: Compacto ESSENTIAL 11.
 Capacidad de sal: 30 kg en pastilla, 16 kg en bloque.

Especificaciones de regeneración:

Agua consumida: 25 l.
 Duración: 15 minutos.



Componentes.
(EN PROCESO).



Código	Embalaje	Ajuste sal	Capacidad intercambio	Agua tratada según dureza de entrada							€	Tarifa	
				15 °HF	20 °HF	25 °HF	30 °HF	40 °HF	50 °HF	60 °HF			70 °HF
902801	1 Uds.	0,36 kg	23,7 °Fm³	1250	938	750	625	469	375	313	268	1.108,03	K

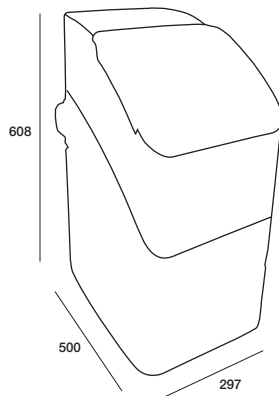

! * Caudal de agua tratada con una pérdida de carga asociada al sistema de 1 kg/cm².

ESSENTIAL 17

Componentes del sistema:

Tamaño botellas: (1) 203 x 610 mm.
Volumen total botella: 16,7 l.
Tipo de carga: Resina catiónica estándar.

VOLUMEN DE RESINA: 16,7 L.

Profundidad del lecho: Compactado.
Tipo de programador: Accudial regulable.
Tipo de contador: Turbina de polipropileno.
Tipo de regeneración: Contracorriente.

Calidad del agua de entrada:

Presión de trabajo (mín. - máx.): 2,5 - 8,6 bar. Presión dinámica.
Temperatura de trabajo (mín. - máx.): 2 - 50 °C.
pH de trabajo (mín. - máx.): 5 - 10.
Cloro libre máximo: 1 ppm.
Dureza máxima: 95 °HF.

Especificaciones de trabajo:

CAUDAL DE TRABAJO: 1,9 M³/H.

Caudal punta nominal*: 2,1 m³/h.
Configuración del sistema: Simplex.
Peso (funcionando/envío): 87 kg / 27 kg.

Conexiones:

ENTRADA / SALIDA: NORYL 3/4" MACHO BY PASS.

Desagüe: Tubo de 1/2".
Aspiración salmuera: Tubo de 3/8" (interno).
Rebosadero: Tubo de 5/8".

Depósito de sal:

Tipo de tanque: Compacto ESENTIAL 17.
Capacidad de sal: 50 kg en pastilla, 16 kg en bloque.

Especificaciones de regeneración:

Agua consumida: 32 l.
Duración: 15 minutos.



Components.
(EN PROCESO).



Código	Embalaje Uds.	Ajuste sal kg	Capacidad intercambio °Fm ³	Agua tratada según dureza de entrada								€	Tarifa
				20 °HF	30 °HF	40 °HF	50 °HF	60 °HF	70 °HF	80 °HF	90 °HF		
902803	1	0,73	43,4	1723	1149	862	689	574	492	431	383	1.241,00	K

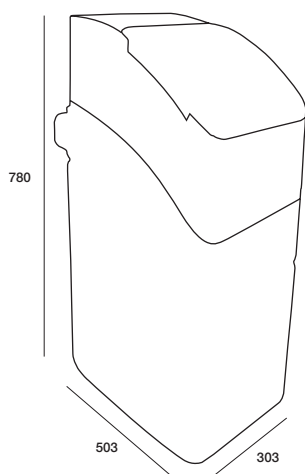

* Caudal de agua tratada con una pérdida de carga asociada al sistema de 1 kg/cm².



03 kinetico

kinetico

Descalcificadores compactos kinetico	60
Descalcificadores Serie Mach	68
Descalcificadores Serie CP	77
Recambios y Accesorios	81
Ósmosis doméstica k-5	86

JUNTOS SOMOS MÁS FUERTES TOGETHER WE ARE STRONGER



Ésta es la frase que hemos escogido para dar a conocer nuestra nueva gama de descalcificadores.

Kineticco, fundada en 1970 en EE.UU. por dos ingenieros que desarrollaron sistemas de tratamiento de aguas no eléctricos, es hoy una compañía presente en más de 100 países.

Kineticco se ha distinguido por ser una empresa líder en innovación y desarrollo de equipos para el tratamiento de aguas, buscando siempre nuevos sistemas capaces de ahorrar agua, sal, energía y espacio, empleando resinas de última generación, medios filtrantes como macrolite y sistemas de 2 botellas únicos en el mundo por calidad y prestaciones.



En función del modelo.



Kineticco ofrece una gama completa de equipos:

Ultracompactos (2020 C, 206 C)

Versátiles (2050 C, 208 C)

Comerciales (2050 S, 2060 S)

Industriales (2175 S, CP 216 S)

Una gama que cubrirá todas las necesidades del profesional del tratamiento de aguas.



COMPARATIVA CON DIFERENTES EQUIPOS



DUREZA DEL AGUA



40°HF



40°HF



40°HF

TIPO DE DESCALCIFICADOR

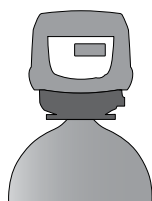

OTRA MARCA

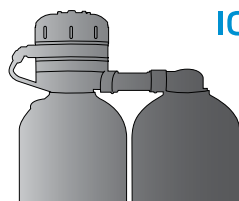

IONFILTER

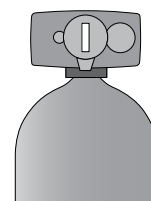

OTRA MARCA

CONSUMO DE AGUA / AÑO



170 m³



170 m³



170 m³

CONSUMO DE KG DE SAL / AÑO



234,20 kg



90 kg



255 kg

CONSUMO DE AGUA PARA LA REGENERACIÓN / AÑO



13,8 m³



5,3 m³



16,2 m³

KINETICO COMPACTOS

MÁXIMA EFICIENCIA, MÍNIMO ESPACIO. ALTO RENDIMIENTO.

Los equipos Kinetico compactos utilizan resina de alto rendimiento, proporcionando un elevado caudal junto con el máximo poder de intercambio. Esta tecnología permite ofrecer unos equipos de tamaño reducido y altas prestaciones. La utilización de sal en bloque, junto con un sistema de regeneración en contracorriente, garantizan unos consumos reducidos de sal y agua.



MODELO MACH 2050 C



Equipo según
UNE 149101.



Sin electricidad

Kinetico utiliza la fuerza del agua para hacer funcionar sus descalcificadores.



Fácil manejo

Sin programaciones complejas, sin menús complicados: instalar y funcionar.



By-pass Kinetico

Evite costosas instalaciones: con el by-pass Kinetico tendrá una instalación rápida y segura.



Ultracompacto

Ahorran espacio. El equipo ideal para la vivienda actual.



Regeneración contracorriente

Regeneración de alta eficiencia con bajo consumo de agua y sal. Válvula de sal con boya de seguridad.



Always two

Siempre dos botellas.



Sin interrupciones

Agua descalcificada sin interrupción las 24 horas del día, 365 días al año.



Agua blanda 24 h

Regeneración siempre con agua descalcificada.



Depósito doble fondo

Depósito de alta calidad con doble fondo, evita el ensuciamiento de la boya y economiza sal.



Alto rendimiento

Resinas de última generación, alta eficiencia, más caudal.



Certificado

Las certificaciones más prestigiosas avalan Kinetico: WQA, NSF, ACS, WRAS, BIOVIR, ETV, EPA. Diseñado y fabricado en EE.UU.



Equipos especiales

Agua caliente 70 °C (206 C HT, 208 C HT).



DESCALCIFICADOR COMPACTO DOBLE BOTELLA CC 206 C 3/4"

COMPONENTES DEL SISTEMA:

Tamaño botellas: (2) 152 x 330 mm.

Volumen total de una botella: 4,5 l.

Tipo de carga: Resina catiónica.

RESINA: 2 X 4,5 L.

Profundidad del lecho: Compactado.

Tipo de programador: Disco selector.

Tipo de contador: Turbina de polipropileno.

Rango medida (mín. - máx.): 1,1 LPM - 94,6 LPM.

TIPO DE REGENERACIÓN: CONTRACORRIENTE.

Calidad del agua de entrada:

Presión de trabajo (mín. - máx.): 2,5 - 8,6 bar. Presión dinámica.

Temperatura de trabajo (mín. - máx.): 2 - 50 °C. Modelo HT: 2-70° C (65° C en continuo).

pH de trabajo (mín. - máx.): 5 - 10.

Cloro libre máximo: 2 ppm.

DUREZA MÁXIMA: 65 °HF.

Especificaciones de trabajo:

CAUDAL DE TRABAJO*: 2 M³/H.

Caudal punta nominal**: 3,4 m³/h.

Configuración del sistema: Alternativo.

Peso (funcionando / envío): 49,9 kg - 27,2 kg.

Conexiones:

ENTRADA/SALIDA: NORYL 3/4" MACHO.

Desagüe: Tubo de 3/8".

Aspiración salmuera: Tubo de 3/8" (interno).

Rebosadero: Tubo de 3/8".

Depósito de sal:

Tipo de tanque: Compacto CC 206 c.

Material: HDPE.

CAPACIDAD DE SAL PASTILLAS: 20 KG / 16 KG EN BLOQUE.

Doble fondo: Sí.

Especificaciones de regeneración:

Agua consumida: 19 l.

Duración: 11 minutos.



THC recomendado

2 reg/día Óptimo	36 °HF/m ³
4 reg/día Óptimo	72 °HF/m ³
6 reg/día Máx. recomendado	108 °HF/m ³
8 reg/día Límite de trabajo*	144 °HF/m ³

THC = Capacidad de intercambio máxima
Para condiciones máximas de diseño en función de caudal, dureza y tipo de instalación, consulte con su distribuidor.



Código	A	B	C	D
901601	356	356	559	19 mm
901620	356	356	559	19 mm

Ajuste boya	Ajuste sal kg	Capacidad intercambio °HF	Tabla selección discos dureza en °HF /disco							
			Disco 1	Disco 2	Disco 3	Disco 4	Disco 5	Disco 6	Disco 7	Disco 8
133 mm	0,23	11,3	4	9	14	18	23	26	31	35
158 mm	0,45	16,4	7	14	19	26	33	40	47	52
167 mm	0,68	18	9	17	25	33	41	44	58	65
Caudal durante regeneración m3/h			2,3	2,3	2,3	2,3	2,3	1,9	1,5	1,3
L/regeneración			2207	1103	736	552	441	368	315	276
Código	Embalaje Uds.	Modelo	€		Tarifa					
901601	1	206 C	1.585,6		K					
901620	1	206 C HT Especial agua caliente	2.007,76		K					
901748	1	By pass mezclador 3/4" corto (NO HT)	66,48		K					

! * Caudal de agua tratada con una pérdida de carga asociada al sistema de 1 kg/cm².

** Caudal punta de agua tratada con una pérdida de carga asociada al sistema de 2 kg/cm². Solo de manera puntual.



DESCALCIFICADOR COMPACTO DOBLE BOTELLA CC 208 C 3/4"

COMPONENTES DEL SISTEMA:

Tamaño botellas: (2) 203 x 432 mm.
 Volumen total de una botella: 11 l.
 Tipo de carga: Resina catiónica.

RESINA: 2 X 11 L.

Profundidad del lecho: Compactado.
 Tipo de programador: Disco selector.
 Tipo de contador: Turbina de polipropileno.
 Rango medida (mín. - máx.): 1,1 LPM - 94,6 LPM.

TIPO DE REGENERACIÓN: CONTRACORRIENTE.

Calidad del agua de entrada:
 Presión de trabajo (mín. - máx.): 2,5 - 8,6 bar. Presión dinámica.
 Temperatura de trabajo (mín. - máx.): 2 - 50 °C. Modelo HT: 2-70° C (65° C en continuo).
 pH de trabajo (mín. - máx.): 5 - 10.
 Cloro libre máximo: 2 ppm.

DUREZA MÁXIMA: 87 °HF.

Especificaciones de trabajo:

CAUDAL DE TRABAJO*: 2,3 M³/H.

Caudal punta nominal**: 3,7 m³/h.
 Configuración del sistema: Alternativo.
 Peso (funcionando / envío): 100 kg - 45 kg.

Conexiones:

ENTRADA/SALIDA: NORYL 3/4" MACHO.

Desagüe: Tubo de 1/2".
 Aspiración salmuera: Tubo de 3/8" (interno).
 Rebosadero: Tubo de 1/2".

Depósito de sal:

Tipo de tanque: Compacto CC 208 c.
 Material: HDPE.

CAPACIDAD DE SAL PASTILLAS: 45 KG / 32 KG EN BLOQUE.

Doble fondo: Sí.
Especificaciones de regeneración:
 Agua consumida: 26,5 l.
 Duración: 11 minutos.



THC recomendado

2 reg/día Óptimo	63 °HFxm³
4 reg/día Óptimo	125 °HFxm³
6 reg/día Máx. recomendado	188 °HFxm³
8 reg/día Límite de trabajo*	250 °HFxm³

THC = Capacidad de intercambio máxima
 Para condiciones máximas de diseño en función de caudal, dureza y tipo de instalación, consulte con su distribuidor.



Código	A	B	C	D
901604	508	559	771	19 mm
901621	508	559	771	19 mm

Ajuste boya	Ajuste sal kg	Capacidad intercambio °HF	Tabla selección discos dureza en °HF /disco								
			Disco 1	Disco 2	Disco 3	Disco 4	Disco 5	Disco 6	Disco 7	Disco 8	
133 mm	0,45	26,5	7	16	24	33	40	47	52	60	
146 mm	0,64	31,2	9	19	30	38	47	55	60	69	
155 mm	0,97	37	11	22	33	44	55	65	76	87	
Caudal durante regeneración m3/h			2,3	2,3	2,3	2,3	2,3	1,9	1,5	1,3	
L/regeneración			2771	1385	924	693	554	462	396	346	
Código	Embalaje Uds.	Modelo								€	Tarifa
901604	1	208 C								1.695,29	K
901621	1	208 C HT Especial agua caliente								2.409,97	K
901848	1	By pass mezclador 3/4" largo (NO HT)								74,24	K

! * Caudal de agua tratada con una pérdida de carga asociada al sistema de 1 kg/cm².
 ** Caudal punta de agua tratada con una pérdida de carga asociada al sistema de 2 kg/cm². Solo de manera puntual.

Cambio de discos equipos Kinético

1.- Empleando una llave de vaso de 1/4" proceder a desenroscar los tornillos del visor superior.

2.- Retirar el visor superior de la válvula.

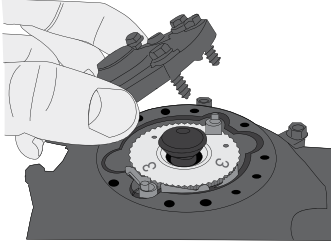

3.- Retirar el pistón superior y el muelle. Asegurarse que la junta no se extravía.

4.- Sujetar suavemente la lengüeta motriz.

5.- Retirar el disco de volumen mientras se sujeta la lengüeta.

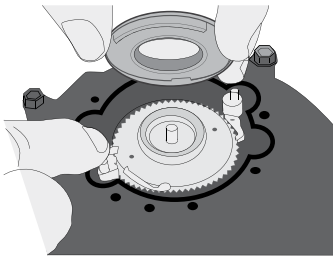

6.- Colocar el nuevo disco procurando que una de las muescas del mismo coincida con la lengüeta de regeneración.

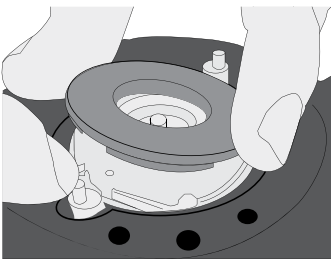

7.- Comprobar que el disco engrana correctamente con las lengüetas y la uña de bloqueo.

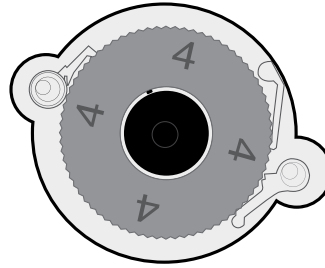

8.- Volver a colocar el visor de plástico en su posición original.

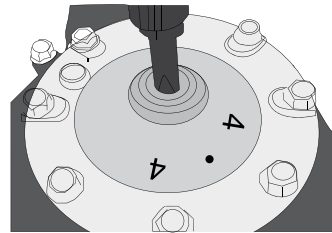

Comprobación correcto montaje de discos

Empleando un destornillador de estrella, presionar suavemente sobre el actuador y girar lentamente en sentido horario hasta que éste coincida con la pestaña del disco de control. Continuar el giro mientras se comprueba que se producen "clicks".

Una vez instalado, dejar fluir agua por el sistema hasta que el disco volumétrico avance una pestaña, comprobando, de esta manera, que cuenta.

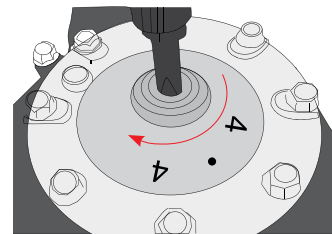



DESCALCIFICADOR COMPACTO DOBLE BOTELLA MACH 2050 C 3/4"

COMPONENTES DEL SISTEMA:

Tamaño botellas: (2) 203 x 432 mm.

Volumen total de una botella: 11 l.

Tipo de carga: Resina catiónica de granulometría uniforme, alto rendimiento.

RESINA: 2 X 11 L.

Profundidad del lecho: Compactado.

Tipo de programador: Disco selector.

Tipo de contador: Turbina de polipropileno.

Rango medida (mín. - máx.): 1,1 LPM - 94,6 LPM.

TIPO DE REGENERACIÓN: CONTRACORRIENTE.

Calidad del agua de entrada:

Presión de trabajo (mín. - máx.): 2,5 - 8,6 bar. Presión dinámica.

Temperatura de trabajo (mín. - máx.): 2 - 50 °C.

pH de trabajo (mín. - máx.): 5 - 10.

Cloro libre máximo: 2 ppm.

DUREZA MÁXIMA: 80,4 °HF.

Especificaciones de trabajo:

CAUDAL DE TRABAJO*: 1,8 M³/H.

Caudal punta nominal**: 2,7 m³/h.

Configuración del sistema: Alternativo.

Peso (funcionando / envío): 54 kg - 41 kg.

Conexiones:

ENTRADA/SALIDA: NORYL 3/4" MACHO.

Desagüe: Tubo de 1/2".

Aspiración salmuera: Tubo de 3/8" (interno).

Rebosadero: Tubo de 1/2".

Depósito de sal:

Tipo de tanque: Compacto 2050 c.

CAPACIDAD DE SAL PASTILLAS: 25 KG.

CAPACIDAD DE SAL BLOQUES: 4 BLOQUES DE 4 KG.

Doble fondo: Sí.

Especificaciones de regeneración:

Agua consumida: 26,5 l.

Duración: 11 minutos.



THC recomendado

2 reg/día Óptimo	68 °HF/m ³
4 reg/día Óptimo	136 °HF/m ³
6 reg/día Máx. recomendado	203 °HF/m ³
8 reg/día Límite de trabajo*	271 °HF/m ³

THC = Capacidad de intercambio máxima
Para condiciones máximas de diseño en función de caudal, dureza y tipo de instalación, consulte con su distribuidor.

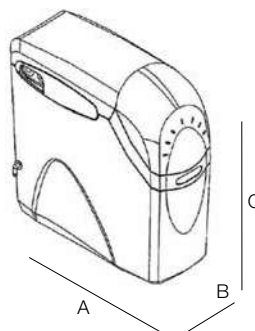

Código	A	B	C
901603	687	290	690 mm

Ajuste boya	Ajuste sal kg	Capacidad intercambio °HF	Tabla selección discos dureza en °HF /disco							
			Disco 1	Disco 2	Disco 3	Disco 4	Disco 5	Disco 6	Disco 7	Disco 8
138 mm	0,45	33,8	10	21	31	41	51	62	72	80
L/regeneración			2770	1385	923	592	552	461	397	348

Código	Embalaje Uds.	Modelo	€	Tarifa
901603	1	2050 C 3/4"	1756,23	K
901848	1	By pass mezclador 3/4" largo	74,24	K

! * Caudal de agua tratada con una pérdida de carga asociada al sistema de 1 kg/cm².

** Caudal punta de agua tratada con una pérdida de carga asociada al sistema de 2 kg/cm². Solo de manera puntual.

KINETICO INDUSTRIALES COMERCIALES

**MÁXIMAS PRESTACIONES, MÍNIMO ESPACIO.
SIN INTERRUPCIONES.**

Los sistemas comerciales e industriales Kinetico, están diseñados con doble botella, para garantizar un suministro continuado de agua descalcificada, sin interrupciones en el servicio. Sus componentes han sido diseñados según exigentes estándares internacionales y fabricados bajo rigurosos controles de calidad.



MODELO MACH 2060 S



Components.



Sin electricidad

Kinetico utiliza la fuerza del agua para hacer funcionar sus descalcificadores.



Sistema overdrive

Alto caudal. Sistema de funcionamiento en paralelo overdrive.



By-pass Kinetico

Evite costosas instalaciones: con el by-pass Kinetico tendrá una instalación rápida y segura.



Sin interrupciones

Agua descalcificada sin interrupción las 24 horas del día, 365 días al año.



Agua blanda 24 h

Regeneración siempre con agua descalcificada.



Always two

Siempre dos botellas.



Regeneración contracorriente

Regeneración de alta eficiencia con bajo consumo de agua y sal. Válvula de sal con boya de seguridad.



Botellas alta resistencia

Botella en polietileno bobinado de máxima resistencia.



Certificado

Las certificaciones más prestigiosas avalan Kinetico: WQA, NSF, ACS, WRAS, BIOVIR, ETV, EPA. Según modelo.



Depósito doble fondo

Depósito de alta calidad con doble fondo, evita el ensuciamiento de la boya y economiza sal.



Turbinas de alta densidad

Sin programación electrónica, sistema completamente hidráulico, turbinas de máxima sensibilidad.

DESCALCIFICADOR DOBLE BOTELLA MACH 2050 S 3/4"



COMPONENTES DEL SISTEMA:

Tamaño botellas: (2) 203 x 432 mm.

Volumen total de una botella: 11 l.

Tipo de carga: Resina catiónica de granulometría uniforme, alto rendimiento.

RESINA: 2 X 11 L.

Tipo de programador: Disco selector.

Tipo de contador: Turbina de polipropileno.

Rango medida (mín. - máx.): 1,1 LPM - 94,6 LPM.

TIPO DE REGENERACIÓN: CONTRACORRIENTE.

Calidad del agua de entrada:

Presión de trabajo (mín. - máx.): 2,5 - 8,6 bar. Presión dinámica.

Temperatura de trabajo (mín. - máx.): 2 - 50 °C.

pH de trabajo (mín. - máx.): 5 - 10.

Cloro libre máximo: 2 ppm.

DUREZA MÁXIMA: 80 °HF.

Especificaciones de trabajo:

CAUDAL DE TRABAJO*: 1,8 M³/H.

Caudal punta nominal**: 2,7 m³/h.

Configuración del sistema: Alternativo.

Peso (funcionando / envío): 54 kg / 41 kg.

Conexiones:

ENTRADA/SALIDA: NORYL 3/4" MACHO.

Desagüe: Tubo de 1/2".

Aspiración salmuera: Tubo de 3/8" (interno).

Rebosadero: Tubo de 1/2".

Depósito de sal:

Tipo de tanque: 12" x 16" x 20".

Material: HDPE.

CAPACIDAD DE SAL: 23 KG.

Doble fondo: Sí.

Especificaciones de regeneración:

Agua consumida: 26,5 l.

Duración: 11 minutos.

Caudal de contralavado: 5,3 LPM.



THC recomendado

2 reg/día Óptimo	67,6 °HF/m ³
4 reg/día Óptimo	135,2 °HF/m ³
6 reg/día Máx. recomendado	202,8 °HF/m ³
8 reg/día Límite de trabajo*	270,4 °HF/m ³

THC = Capacidad de intercambio máxima
Para condiciones máximas de diseño en función de caudal, dureza y tipo de instalación, consulte con su distribuidor.

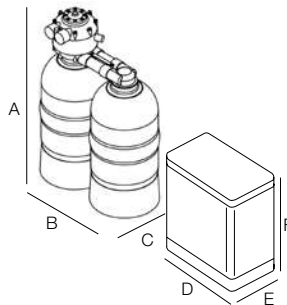

Código	A	B	C	D	E	F
901605	584	432	203	410	300	510 mm

Ajuste boya	Regulador nivel	Ajuste sal kg	Capacidad intercambio °HF	Tabla selección discos dureza en °HF / disco							
				Disco 1	Disco 2	Disco 3	Disco 4	Disco 5	Disco 6	Disco 7	Disco 8
184 mm	1,5	0,45	33,8	10	21	31	41	51	62	72	80
L/regeneración				2770	1385	923	592	552	461	397	348

Código	Embalaje Uds.	Modelo	€	Tarifa
901605	1	2050 S	1.844,87	K

! * Caudal de agua tratada con una pérdida de carga asociada al sistema de 1 kg/cm².

** Caudal punta de agua tratada con una pérdida de carga asociada al sistema de 2 kg/cm². Solo de manera puntual.

DESCALCIFICADOR DOBLE BOTELLA MACH 2030 S 1", 1 1/4"



COMPONENTES DEL SISTEMA:

Tamaño botellas: (2) 178 x 889 mm.

Volumen total de una botella: 19,8 l.

Tipo de carga: Resina catiónica.

RESINA: 2 X 13,3 L.

Tipo de programador: Disco selector.

Tipo de contador: Turbina de polipropileno.

Rango medida (mín. - máx.): 1,1 LPM - 94,6 LPM.

TIPO DE REGENERACIÓN: CONTRACORRIENTE.

Calidad del agua de entrada:

Presión de trabajo (mín. - máx.): 2,5 - 8,6 bar. Presión dinámica.

Temperatura de trabajo (mín. - máx.): 2 - 50 °C.

pH de trabajo (mín. - máx.): 5 - 10.

Cloro libre máximo: 2 ppm.

DUREZA MÁXIMA: 77 °HF.

Especificaciones de trabajo:

CAUDAL DE TRABAJO*: 2 M³/H.

Caudal punta nominal**: 3,4 m³/h.

Configuración del sistema: Alternativo.

Peso (funcionando / envío): 64 kg / 47,6 kg.

Conexiones:

ENTRADA/SALIDA: NORYL 1" MACHO / 1 1/4" MACHO.

Desagüe: Tubo de 1/2".

Aspiración salmuera: Tubo de 3/8" (interno).

Rebosadero: Tubo de 1/2".

Depósito de sal:

Tipo de tanque: 18" x 35".

Material: HDPE.

CAPACIDAD DE SAL: 114 KG.

Doble fondo: Sí.

Especificaciones de regeneración:

Agua consumida: 110 l.

Duración: 40 minutos.

Caudal de contralavado: 5,3 LPM.



THC recomendado

2 reg/día Óptimo	136 °HF/m ³
4 reg/día Óptimo	272 °HF/m ³
6 reg/día Máx. recomendado	408 °HF/m ³
8 reg/día Límite de trabajo*	544 °HF/m ³

THC = Capacidad de intercambio máxima
Para condiciones máximas de diseño en función de caudal, dureza y tipo de instalación, consulte con su distribuidor.

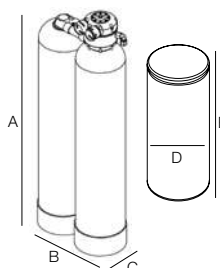

Código	A	B	C	D	E
901606	1041	381	178	460	890
901613	1041	381	178	460	890 mm

Ajuste boya	Regulador nivel	Ajuste sal kg	Capacidad intercambio °HF	Tabla selección discos dureza en °HF /disco							
				Disco 1	Disco 2	Disco 3	Disco 4	Disco 5	Disco 6	Disco 7	Disco 8
Nivel 1 (197 mm)	A	0,82	50,9	7	18	24	33	40	47	53	59
Nivel 1 (197 mm)	C	1,1	57,6	9	19	28	38	45	53	60	67
Nivel 1 (197 mm)	D	1,2	63,4	11	21	31	40	48	57	65	74
Nivel 1 (197 mm)	E	1,4	68	12	23	33	43	52	62	71	77
L/regeneración				4743	2372	1581	1186	949	791	678	593

Código	Embalaje Uds.	Modelo	€	Tarifa
901606	1	2030 S 1"	1.976,73	K
901613	1	2030 S 1 1/4"	1.983,38	K

! * Caudal de agua tratada con una pérdida de carga asociada al sistema de 1 kg/cm².

** Caudal punta de agua tratada con una pérdida de carga asociada al sistema de 2 kg/cm². Solo de manera puntual.

DESCALCIFICADOR DOBLE BOTELLA PARALELO MACH 2060 S-OD OVERDRIVE 1", 1 1/4"



COMPONENTES DEL SISTEMA:

Tamaño botellas: (2) 203 x 1016 mm.
Volumen total de una botella: 29,5 l.
Tipo de carga: Resina catiónica.

RESINA: 2 X 20 L.

Tipo de programador: Disco selector.
Tipo de contador: Turbina de polipropileno.
Rango medida (mín. - máx.): 1,1 LPM - 94,6 LPM.

TIPO DE REGENERACIÓN: CONTRACORRIENTE.

Calidad del agua de entrada:

Presión de trabajo (mín. - máx.): 2,5 - 8,6 bar. Presión dinámica.
Temperatura de trabajo (mín. - máx.): 2 - 50 °C.
pH de trabajo (mín. - máx.): 5 - 10.
Cloro libre máximo: 2 ppm.

DUREZA MÁXIMA: 51,3 °HF.

Especificaciones de trabajo:

CAUDAL DE TRABAJO*: 4,6 M³/H.

Caudal punta nominal**: 6,8 m³/h.
Configuración del sistema: Overdrive / Paralelo.
Peso (funcionando / envío): 91 kg / 64 kg.

Conexiones:

ENTRADA/SALIDA: NORYL 1" MACHO / 1 1/4" MACHO.

Desagüe: Tubo de 1/2".
Aspiración salmuera: Tubo de 3/8" (interno).
Rebosadero: Tubo de 1/2".

Depósito de sal:

Tipo de tanque: 18" x 35".
Material: HDPE.

CAPACIDAD DE SAL: 114 KG.

Doble fondo: Sí.

Especificaciones de regeneración:

Agua consumida: 132 l.
Duración: 45 minutos.
Caudal de contralavado: 7,6 LPM.



THC recomendado

2 reg/día Óptimo	215,2 °HF/m ³
4 reg/día Óptimo	430,4 °HF/m ³
6 reg/día Máx. recomendado	645,6 °HF/m ³
8 reg/día Límite de trabajo*	860,8 °HF/m ³

THC = Capacidad de intercambio máxima
Para condiciones máximas de diseño en función de caudal, dureza y tipo de instalación, consulte con su distribuidor.

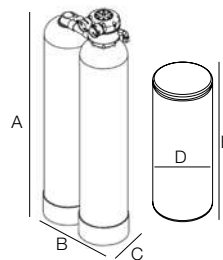

Código	A	B	C	D	E
901618	1168	432	203	460	890
901617	1168	432	203	460	890 mm

Ajuste boya	Regulador nivel	Ajuste sal kg	Capacidad intercambio °HF	Tabla selección discos dureza en °HF /disco							
				Disco 1	Disco 2	Disco 3	Disco 4	Disco 5	Disco 6	Disco 7	Disco 8
Nivel 1 (197 mm) D		1,2	80,8	6	11	16	19	24	30	33	38
Nivel 1 (197 mm) H		1,8	102,3	7	14	19	26	30	36	43	48
Nivel 1 (197 mm) J		2	107,6	7	14	21	28	33	40	45	52
L/regeneración				12004	6002	4001	3001	2401	2001	1714	1500

Código	Embalaje Uds.	Modelo	€	Tarifa
901618	1	2060 S-OD overdrive 1"	2.260,39	K
901617	1	2060 S-OD overdrive 1 1/4"	2.267,03	K

! * Caudal de agua tratada con una pérdida de carga asociada al sistema de 1 kg/cm².

** Caudal punta de agua tratada con una pérdida de carga asociada al sistema de 2 kg/cm². Solo de manera puntual.



DESCALCIFICADOR DOBLE BOTELLA ALTERNO MACH 2060 S 1", 1 1/4"

COMPONENTES DEL SISTEMA:

Tamaño botellas: (2) 203 x 1016 mm.

Volumen total de una botella: 29,5 l.

Tipo de carga: Resina catiónica.

RESINA: 2 X 20 L.

Tipo de programador: Disco selector.

Tipo de contador: Turbina de polipropileno.

Rango medida (mín. - máx.): 1,1 LPM - 94,6 LPM.

TIPO DE REGENERACIÓN: CONTRACORRIENTE.

Calidad del agua de entrada:

Presión de trabajo (mín. - máx.): 2,5 - 8,6 bar. Presión dinámica.

Temperatura de trabajo (mín. - máx.): 2 - 50 °C.

pH de trabajo (mín. - máx.): 5 - 10.

Cloro libre máximo: 2 ppm.

DUREZA MÁXIMA: 113 °HF.

Especificaciones de trabajo:

CAUDAL DE TRABAJO*: 2,6 M³/H.

Caudal punta nominal**: 4 m³/h.

Configuración del sistema: Alternativo.

Peso (funcionando / envío): 91 kg / 64 kg.

Conexiones:

ENTRADA/SALIDA: NORYL 1" MACHO / 1 1/4" MACHO.

Desagüe: Tubo de 1/2".

Aspiración salmuera: Tubo de 3/8" (interno).

Rebosadero: Tubo de 1/2".

Depósito de sal:

Tipo de tanque: 18" x 35".

Material: HDPE.

CAPACIDAD DE SAL: 114 KG.

Doble fondo: Sí.

Especificaciones de regeneración:

Agua consumida: 132 l.

Duración: 40 minutos.

Caudal de contralavado: 7,6 LPM.



THC recomendado

2 reg/día Óptimo	215,2 °HF/m³
4 reg/día Óptimo	430,4 °HF/m³
6 reg/día Máx. recomendado	645,6 °HF/m³
8 reg/día Límite de trabajo*	860,8 °HF/m³

THC = Capacidad de intercambio máxima
Para condiciones máximas de diseño en función de caudal, dureza y tipo de instalación, consulte con su distribuidor.

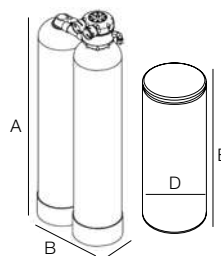

Código	A	B	C	D	E
901607	1168	432	203	460	890
901614	1168	432	203	460	890 mm

Ajuste boya	Regulador nivel	Ajuste sal kg	Capacidad intercambio °HF	Tabla selección discos dureza en °HF /disco							
				Disco 1	Disco 2	Disco 3	Disco 4	Disco 5	Disco 6	Disco 7	Disco 8
Nivel 1	D	1,2	80,8	14	26	38	48	59	69	77	86
Nivel 1 (197 mm)	G	1,6	94,7	16	31	47	59	71	83	93	103
Nivel 1 (197 mm)	H	1,8	102,3	18	33	48	62	76	88	98	108
Nivel 1 (197 mm)	J	2	107,6	19	35	50	65	79	91	103	113
L/regeneración				4743	2372	1581	1186	949	791	678	593

Código	Embalaje Uds.	Modelo	€	Tarifa
901607	1	2060 S 1"	2.111,92	K
901614	1	2060 S 1 1/4"	2.118,56	K

! * Caudal de agua tratada con una pérdida de carga asociada al sistema de 1 kg/cm².

** Caudal punta de agua tratada con una pérdida de carga asociada al sistema de 2 kg/cm². Solo de manera puntual.

DESCALCIFICADOR DOBLE BOTELLA PARALELO MACH 2100 S-OD 1 1/4" OVERDRIVE



(EN PROCESO).

COMPONENTES DEL SISTEMA:

Tamaño botellas: (2) 254 x 1372 mm.

Volumen total de una botella: 62 l.

Tipo de carga: Resina catiónica.

RESINA: 2 X 42 L.

Tipo de programador: Disco selector.

Tipo de contador: Turbina de polipropileno.

Rango medida (mín. - máx.): 1,1 LPM - 94,6 LPM.

TIPO DE REGENERACIÓN: CONTRACORRIENTE.

Calidad del agua de entrada:

Presión de trabajo (mín. - máx.): 2,5 - 8,6 bar. Presión dinámica.

Temperatura de trabajo (mín. - máx.): 2 - 50 °C.

pH de trabajo (mín. - máx.): 5 - 10.

Cloro libre máximo: 2 ppm.

DUREZA MÁXIMA: 97,5 °HF.

Especificaciones de trabajo:

CAUDAL DE TRABAJO*: 4,8 M³/H.

Caudal punta nominal**: 7 m³/h.

Configuración del sistema: Overdrive / Paralelo.

Peso (funcionando / envío): 159 kg / 79 kg.

Conexiones:

ENTRADA/SALIDA: NORYL 1 1/4" MACHO.

Desagüe: Tubo de 1/2".

Aspiración salmuera: Tubo de 3/8" (interno).

Rebosadero: Tubo de 1/2".

Depósito de sal:

Tipo de tanque: 18" x 35".

Material: HDPE.

CAPACIDAD DE SAL: 90 KG.

Doble fondo: Sí.

Especificaciones de regeneración:

Agua consumida: 386 l.

Duración: 90 minutos.

Caudal de contralavado: 11,3 LPM.



THC recomendado

2 reg/día Óptimo	551,6 °HF/m ³
4 reg/día Óptimo	1103,2 °HF/m ³
6 reg/día Máx. recomendado	1654,8 °HF/m ³
8 reg/día Límite de trabajo*	2206,4 °HF/m ³

THC = Capacidad de intercambio máxima
Para condiciones máximas de diseño en función
de caudal, dureza y tipo de instalación, consulte
con su distribuidor.

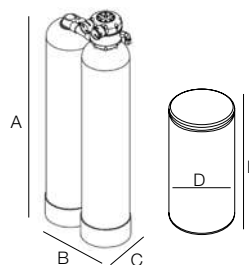

Código	A	B	C	D	E
901619	1524	533	254	460	875 mm

Ajuste boya	Regulador nivel	Ajuste sal kg	Capacidad intercambio °HF	Tabla selección discos dureza en °HF / disco							
				Disco 1	Disco 2	Disco 3	Disco 4	Disco 5	Disco 6	Disco 7	Disco 8
Nivel 1 (197 mm)	L	2,5	163,4	9	18	24	31	38	43	48	52
Nivel 3 (241 mm)	N	4,5	265,9	14	26	38	47	57	65	72	79
Nivel 5 (341 mm)	N	6,8	275,8	18	33	47	59	69	79	89	98
L/regeneración				14494	7247	4831	3624	2899	2416	2071	1812

Código	Embalaje Uds.	Modelo	€	Tarifa
901619	1	2100 S-OD overdrive	3.208,86	K

! * Caudal de agua tratada con una pérdida de carga asociada al sistema de 1 kg/cm².

** Caudal punta de agua tratada con una pérdida de carga asociada al sistema de 2 kg/cm². Solo de manera puntual.



(EN PROCESO).

DESCALCIFICADOR DOBLE BOTELLA ALTERNO MACH 2100 S 1 1/4"

COMPONENTES DEL SISTEMA:

Tamaño botellas: (2) 254 x 1372 mm.

Volumen total de una botella: 62 l.

Tipo de carga: Resina catiónica.

RESINA: 2 X 42 L.

Tipo de programador: Disco selector.

Tipo de contador: Turbina de polipropileno.

Rango medida (mín. - máx.): 1,1 LPM - 94,6 LPM.

TIPO DE REGENERACIÓN: CONTRACORRIENTE.

Calidad del agua de entrada:

Presión de trabajo (mín. - máx.): 2,5 - 8,6 bar. Presión dinámica.

Temperatura de trabajo (mín. - máx.): 2 - 50 °C.

pH de trabajo (mín. - máx.): 5 - 10.

Cloro libre máximo: 2 ppm.

DUREZA MÁXIMA: 183 °HF.

Especificaciones de trabajo:

CAUDAL DE TRABAJO*: 2,7 M³/H.

Caudal punta nominal**: 4,9 m³/h.

Configuración del sistema: Alternativo.

Peso (funcionando / envío): 159 kg / 79 kg.

Conexiones:

ENTRADA/SALIDA: NORYL 1 1/4" MACHO.

Desagüe: Tubo de 1/2".

Aspiración salmuera: Tubo de 3/8" (interno).

Rebosadero: Tubo de 1/2".

Depósito de sal:

Tipo de tanque: 18" x 35".

Material: HDPE.

CAPACIDAD DE SAL: 90 KG.

Doble fondo: Sí.

Especificaciones de regeneración:

Agua consumida: 386 l.

Duración: 90 minutos.

Caudal de contralavado: 11,3 LPM.



THC recomendado

2 reg/día Óptimo	551,6 °HF/m ³
4 reg/día Óptimo	1103,2 °HF/m ³
6 reg/día Máx. recomendado	1654,8 °HF/m ³
8 reg/día Límite de trabajo*	2206,4 °HF/m ³

THC = Capacidad de intercambio máxima
Para condiciones máximas de diseño en función de caudal, dureza y tipo de instalación, consulte con su distribuidor.

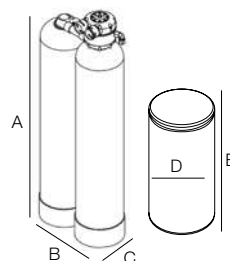

Código	A	B	C	D	E
901608	1524	533	254	460	875 mm

Ajuste boya	Regulador nivel	Ajuste sal kg	Capacidad intercambio °HF	Tabla selección discos dureza en °HF / disco							
				Disco 1	Disco 2	Disco 3	Disco 4	Disco 5	Disco 6	Disco 7	Disco 8
Nivel 1 (197 mm)	L	2,5	163,4	19	36	52	65	-	-	-	-
Nivel 1 (197 mm)	N	3,4	199,6	24	45	65	83	-	-	-	-
Nivel 3 (241 mm)	N	4,5	265,9	30	53	79	106	115	130	146	161
Nivel 5 (341 mm)	N	6,8	275,8	33	64	89	113	130	151	176	183
L/regeneración				6492	3246	2164	1623	1298	1082	927	811

Código	Embalaje Uds.	Modelo	€	Tarifa
901608	1	2100 S	2.999,44	K

! * Caudal de agua tratada con una pérdida de carga asociada al sistema de 1 kg/cm².

** Caudal punta de agua tratada con una pérdida de carga asociada al sistema de 2 kg/cm². Solo de manera puntual.

DESCALCIFICADOR DOBLE BOTELLA ALTERNO MACH 2175 S 1 1/4"



(EN PROCESO).

COMPONENTES DEL SISTEMA:

Tamaño botellas: (2) 330 x 1372 mm.

Volumen total de una botella: 104 l.

Tipo de carga: Resina catiónica.

RESINA: 2 X 64 L.

Soporte del lecho: 7 l (11 kg) Grava (3 - 6 mm).

Tipo de programador: Disco selector.

Tipo de contador: Turbina de polipropileno.

Rango medida (mín. - máx.): 1,1 LPM - 94,6 LPM.

TIPO DE REGENERACIÓN: CONTRACORRIENTE.

Calidad del agua de entrada:

Presión de trabajo (mín. - máx.): 2,5 - 8,6 bar. Presión dinámica.

Temperatura de trabajo (mín. - máx.): 2 - 50 °C.

pH de trabajo (mín. - máx.): 5 - 10.

Cloro libre máximo: 2 ppm.

DUREZA MÁXIMA: 300 °HF.

Especificaciones de trabajo:

CAUDAL DE TRABAJO*: 3,6 M³/H.

Caudal punta nominal**: 4,9 m³/h.

Configuración del sistema: Alternativo.

Peso (funcionando / envío): 204 kg / 136 kg.

Conexiones:

ENTRADA/SALIDA: NORYL 1 1/4" MACHO.

Desagüe: Tubo de 1/2".

Aspiración salmuera: Tubo de 3/8".

Rebosadero: Tubo de 1/2".

Depósito de sal:

Tipo de tanque: 23" x 40".

Material: HDPE.

CAPACIDAD DE SAL: 190 KG.

Doble fondo: Sí.

Especificaciones de regeneración:

Agua consumida: 538 l.

Duración: 90 minutos.

Caudal de contralavado: 18,9 LPM.

ALTA
DUREZA

THC recomendado

2 reg/día Óptimo	1059,4 °HF/m ³
4 reg/día Óptimo	2118,8 °HF/m ³
6 reg/día Máx. recomendado	3178,2 °HF/m ³
8 reg/día Límite de trabajo*	4237,6 °HF/m ³

THC = Capacidad de intercambio máxima
Para condiciones máximas de diseño en función de caudal, dureza y tipo de instalación, consulte con su distribuidor.

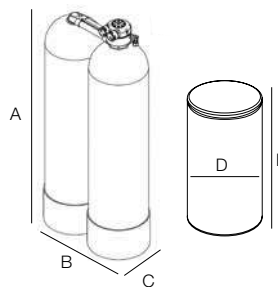

Código	A	B	C	D	E
901609	1524	686	330	585	1040 mm

Ajuste boya	Regulador nivel	Ajuste sal kg	Capacidad intercambio °HF	Tabla selección discos dureza en °HF / disco							
				Disco 1	Disco 2	Disco 3	Disco 4	Disco 5	Disco 6	Disco 7	Disco 8
234 mm	K	6,8	421,6	47	86	120	151	177	201	221	240
434 mm	H	13,6	529,7	59	106	149	189	221	250	277	300
L/regeneración				6492	3246	2164	1623	1298	1082	927	811

Código	Embalaje Uds.	Modelo	€	Tarifa
901609	1	2175 S	4.747,93	K



* Caudal de agua tratada con una pérdida de carga asociada al sistema de 1 kg/cm².

** Caudal punta de agua tratada con una pérdida de carga asociada al sistema de 2 kg/cm². Solo de manera puntual.



(EN PROCESO).

DESCALCIFICADOR DOBLE BOTELLA ALTERNO CP 213 S 1 1/4"

COMPONENTES DEL SISTEMA:

Tamaño botellas: (2) 330 x 1372 mm.

Volumen total de una botella: 104 l.

Tipo de carga: Resina catiónica.

RESINA: 2 X 71 L.

Soporte del lecho: 7 l (11 kg) Grava (3 - 6 mm).

Tipo de programador: Disco selector.

Tipo de contador: Turbina de polipropileno.

Rango medida (mín. - máx.): 2,8 LPM - 151,4 LPM.

TIPO DE REGENERACIÓN: CONTRACORRIENTE.

Calidad del agua de entrada:

Presión de trabajo (mín. - máx.): 2,5 - 8,6 bar. Presión dinámica.

Temperatura de trabajo (mín. - máx.): 2 - 50 °C.

pH de trabajo (mín. - máx.): 5 - 10.

Cloro libre máximo: 2 ppm.

DUREZA MÁXIMA: 88 °HF.

Especificaciones de trabajo:

CAUDAL DE TRABAJO*: 4,5 M³/H. Ver caudales máximos según dureza⁽¹⁾

Caudal punta nominal**: 6,8 m³/h. Ver caudales máximos según dureza⁽¹⁾

Configuración del sistema: Alternativo.

Peso (funcionando / envío): 204 kg / 136 kg.

Conexiones:

ENTRADA/SALIDA: NORYL 1 1/4" MACHO.

Desagüe: Tubo de 5/8".

Aspiración salmuera: Tubo de 3/8".

Rebosadero: Tubo de 1/2".

Depósito de sal:

Tipo de tanque: 23" x 40".

Material: HDPE.

CAPACIDAD DE SAL: 190 KG.

Doble fondo: Sí.

Especificaciones de regeneración:

Agua consumida: 538 l.

Duración: 90 minutos.

Caudal de contralavado: 18,9 LPM.



THC recomendado

2 reg/día Óptimo	906,2 °HF/m ³
4 reg/día Óptimo	1812,4 °HF/m ³
6 reg/día Máx. recomendado	2718,6 °HF/m ³
8 reg/día Límite de trabajo*	3624,8 °HF/m ³

THC = Capacidad de intercambio máxima
Para condiciones máximas de diseño en función de caudal, dureza y tipo de instalación, consulte con su distribuidor.

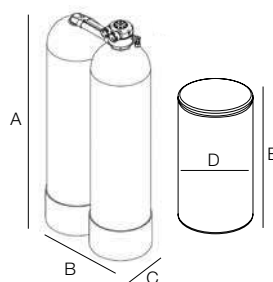

Código	A	B	C	D	E
901615	1524	686	330	585	1040 mm

Ajuste boya	Regulador nivel	Ajuste sal kg	Capacidad intercambio °HF	Tabla selección discos dureza en °HF /disco							
				Disco 1	Disco 2	Disco 3	Disco 4	Disco 5	Disco 6	Disco 7	Disco 8
234 mm	K	6,8	388,3	11	21	31	41	52	60	69	77
334 mm	L	11,3	453,1	12	24	36	48	59	69	77	88
(1) Caudal máximo m ³ entre regeneración según dureza				4,5	4,5	4,5	4,5	3,5	2,8	2,2	1,8
L/regeneración				33,8	16,9	11,3	8,4	6,8	5,6	4,8	4,2

Código	Embalaje Uds.	Modelo	€	Tarifa
901615	1	CP 213 S	4.542,94	K

! * Caudal de agua tratada con una pérdida de carga asociada al sistema de 1 kg/cm².

** Caudal punta de agua tratada con una pérdida de carga asociada al sistema de 2 kg/cm². Solo de manera puntual.

DESCALCIFICADOR DOBLE BOTELLA PARALELO CP 213 S-OD 1 1/4" OVERDRIVE



(EN PROCESO).

COMPONENTES DEL SISTEMA:

Tamaño botellas: (2) 330 x 1372 mm.

Volumen total de una botella: 104 l.

Tipo de carga: Resina catiónica.

RESINA: 2 X 71 L.

Soporte del lecho: 7 l (11 kg) Grava (3 - 6 mm).

Tipo de programador: Disco selector.

Tipo de contador: Turbina de polipropileno.

Rango medida (mín. - máx.): 2,8 LPM - 151,4 LPM.

TIPO DE REGENERACIÓN: CONTRACORRIENTE.

Calidad del agua de entrada:

Presión de trabajo (mín. - máx.): 2,5 - 8,6 bar. Presión dinámica.

Temperatura de trabajo (mín. - máx.): 2 - 50 °C.

pH de trabajo (mín. - máx.): 5 - 10.

Cloro libre máximo: 2 ppm.

DUREZA MÁXIMA: 68,4 °HF.

Especificaciones de trabajo:

CAUDAL DE TRABAJO*: 6,3 M³/H. Ver caudales máximos según dureza⁽¹⁾Caudal punta nominal**: 9 m³/h. Ver caudales máximos según dureza⁽¹⁾

Configuración del sistema: Overdrive / Paralelo.

Peso (funcionando / envío): 204 kg / 136 kg.

Conexiones:

ENTRADA/SALIDA: NORYL 1 1/4" MACHO.

Desagüe: Tubo de 5/8".

Aspiración salmuera: Tubo de 3/8".

Rebosadero: Tubo de 1/2".

Depósito de sal:

Tipo de tanque: 23" x 40".

Material: HDPE.

CAPACIDAD DE SAL: 190 KG.

Doble fondo: Sí.

Especificaciones de regeneración:

Agua consumida: 538 l.

Duración: 90 minutos.

Caudal de contralavado: 18,9 LPM.



THC recomendado

2 reg/día Óptimo	906,2 °HF/m ³
4 reg/día Óptimo	1812,4 °HF/m ³
6 reg/día Máx. recomendado	2718,6 °HF/m ³
8 reg/día Límite de trabajo*	3624,8 °HF/m ³

THC = Capacidad de intercambio máxima
Para condiciones máximas de diseño en función
de caudal, dureza y tipo de instalación, consulte
con su distribuidor.

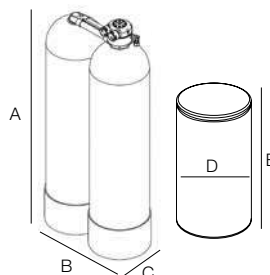

Código	A	B	C	D	E
901610	1524	686	330	585	1040 mm

Ajuste boya	Regulador nivel	Ajuste sal kg	Capacidad intercambio °HF	Tabla selección discos dureza en °HF / disco							
				Disco 1	Disco 2	Disco 3	Disco 4	Disco 5	Disco 6	Disco 7	Disco 8
234 mm	K	6,8	388,3	9	18	24	30	36	43	52	59
334 mm	L	11,3	453,1	11	21	28	35	41	50	60	69
(1) Caudal máximo m ³ entre regeneración según dureza				6,3	6,3	6,3	4,7	3,5	2,8	2,2	1,8
L/regeneración				33,8	16,9	11,3	8,4	6,8	5,6	4,8	4,2

Código	Embalaje Uds.	Modelo	€	Tarifa
901610	1	CP 213 S-OD overdrive	4.864,26	K

* Caudal de agua tratada con una pérdida de carga asociada al sistema de 1 kg/cm².** Caudal punta de agua tratada con una pérdida de carga asociada al sistema de 2 kg/cm². Solo de manera puntual.



(EN PROCESO).

DESCALCIFICADOR DOBLE BOTELLA ALTERNO CP 216 S 1 1/4"

COMPONENTES DEL SISTEMA:

Tamaño botellas: (2) 406 x 1651 mm.

Volumen total de una botella: 185 l.

Tipo de carga: Resina catiónica.

RESINA: 2 X 113 L.

Soporte del lecho: 7 l (34 kg) Grava (3 - 6 mm).

Tipo de programador: Disco selector.

Tipo de contador: Turbina de polipropileno.

Rango medida (mín. - máx.): 4,2 LPM - 189 LPM.

TIPO DE REGENERACIÓN: CONTRACORRIENTE.

Calidad del agua de entrada:

Presión de trabajo (mín. - máx.): 2,5 - 8,6 bar. Presión dinámica.

Temperatura de trabajo (mín. - máx.): 2 - 50 °C.

pH de trabajo (mín. - máx.): 5 - 10.

Cloro libre máximo: 2 ppm.

DUREZA MÁXIMA: 84 °HF.

Especificaciones de trabajo:

CAUDAL DE TRABAJO*: 5,2 M³/H. Ver caudales máximos según dureza⁽¹⁾

Caudal punta nominal**: 7,5 m³/h. Ver caudales máximos según dureza⁽¹⁾

Configuración del sistema: Alternativo.

Peso (funcionando / envío): 495 kg / 204 kg.

Conexiones:

ENTRADA/SALIDA: NORYL 1 1/4" MACHO.

Desagüe: Tubo de 5/8".

Aspiración salmuera: Tubo de 3/8".

Rebosadero: Tubo de 1/2".

Depósito de sal:

Tipo de tanque: 23" x 40".

Material: HDPE.

CAPACIDAD DE SAL: 190 KG.

Doble fondo: Sí.

Especificaciones de regeneración:

Agua consumida: 606 l.

Duración: 90 minutos.

Caudal de contralavado: 26,5 LPM.



THC recomendado

2 reg/día Óptimo	1450 °HF/m ³
4 reg/día Óptimo	2900 °HF/m ³
6 reg/día Máx. recomendado	4350 °HF/m ³
8 reg/día Límite de trabajo*	5800 °HF/m ³

THC = Capacidad de intercambio máxima
Para condiciones máximas de diseño en función de caudal, dureza y tipo de instalación, consulte con su distribuidor.

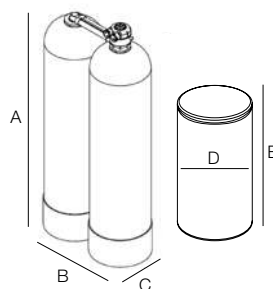

Código	A	B	C	D	E
901616	1803	838	406	585	1040 mm

Ajuste boya	Regulador nivel	Ajuste sal kg	Capacidad intercambio °HF	Tabla selección discos dureza en °HF /disco							
				Disco 1	Disco 2	Disco 3	Disco 4	Disco 5	Disco 6	Disco 7	Disco 8
334 mm	L	11,3	569,6	9	18	26	35	43	52	60	69
534 mm	L	18,1	724,9	12	23	35	45	55	65	74	84
(1) Caudal máximo m ³ entre regeneración según dureza				5,2	5,2	5,2	5,2	5,2	4,8	3,9	3,1
L/regeneración				57,5	28,8	19,2	14,4	11,5	9,6	8,2	7,2

Código	Embalaje Uds.	Modelo	€	Tarifa
901616	1	CP 216 S	5.965,65	K



* Caudal de agua tratada con una pérdida de carga asociada al sistema de 1 kg/cm².

** Caudal punta de agua tratada con una pérdida de carga asociada al sistema de 2 kg/cm². Solo de manera puntual.

DESCALCIFICADOR DOBLE BOTELLA PARALELO CP 216 S-OD 1 1/4" OVERDRIVE



(EN PROCESO).

COMPONENTES DEL SISTEMA:

Tamaño botellas: (2) 406 x 1651 mm.

Volumen total de una botella: 185 l.

Tipo de carga: Resina catiónica.

RESINA: 2 X 113 L.

Soporte del lecho: 7 l (34 kg) Grava (3 - 6 mm).

Tipo de programador: Disco selector.

Tipo de contador: Turbina de polipropileno.

Rango medida (mín. - máx.): 4,2 LPM - 189 LPM.

TIPO DE REGENERACIÓN: CONTRACORRIENTE.

Calidad del agua de entrada:

Presión de trabajo (mín. - máx.): 2,5 - 8,6 bar. Presión dinámica.

Temperatura de trabajo (mín. - máx.): 2 - 50 °C.

pH de trabajo (mín. - máx.): 5 - 10.

Cloro libre máximo: 2 ppm.

DUREZA MÁXIMA: 68,4 °HF.

Especificaciones de trabajo:

CAUDAL DE TRABAJO*: 7,5 M³/H. Ver caudales máximos según dureza⁽¹⁾

Caudal punta nominal**: 10,6 m³/h. Ver caudales máximos según dureza⁽¹⁾

Configuración del sistema: Overdrive / Paralelo.

Peso (funcionando / envío): 495 kg / 204 kg.

Conexiones:

ENTRADA/SALIDA: NORYL 1 1/4" MACHO.

Desagüe: Tubo de 5/8".

Aspiración salmuera: Tubo de 3/8".

Rebosadero: Tubo de 1/2".

Depósito de sal:

Tipo de tanque: 23" x 40".

MATERIAL: HDPE.

CAPACIDAD DE SAL: 190 KG.

Doble fondo: Sí.

Especificaciones de regeneración:

Agua consumida: 606 l.

Duración: 90 minutos.

Caudal de contralavado: 26,5 LPM.



THC recomendado

2 reg/día Óptimo	1450 °HF/m ³
4 reg/día Óptimo	2900 °HF/m ³
6 reg/día Máx. recomendado	4350 °HF/m ³
8 reg/día Límite de trabajo*	5800 °HF/m ³

THC = Capacidad de intercambio máxima
Para condiciones máximas de diseño en función
de caudal, dureza y tipo de instalación, consulte
con su distribuidor.

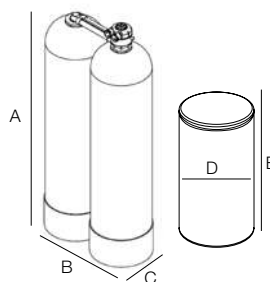

Código	A	B	C	D	E
901611	1803	838	406	585	1040 mm

Ajuste boya	Regulador nivel	Ajuste sal kg	Capacidad intercambio °HF	Tabla selección discos dureza en °HF /disco							
				Disco 1	Disco 2	Disco 3	Disco 4	Disco 5	Disco 6	Disco 7	Disco 8
334 mm	L	11,3	569,6	9	16	23	28	33	38	43	52
534 mm	L	18,1	724,9	11	21	28	36	43	52	60	69
(1) Caudal máximo m ³ entre regeneración según dureza				7,9	7,9	7,9	7,9	6,1	4,8	3,9	3,1
L/regeneración				57,5	28,8	19,2	14,4	11,5	9,6	8,2	7,2

Código	Embalaje Uds.	Modelo	€	Tarifa
901611	1	CP 216 S-OD overdrive	6.383,38	K



* Caudal de agua tratada con una pérdida de carga asociada al sistema de 1 kg/cm².

** Caudal punta de agua tratada con una pérdida de carga asociada al sistema de 2 kg/cm². Solo de manera puntual.

RECAMBIOS Y ACCESORIOS



Código	Embalaje Uds.	Descripción	€	Tarifa
901706	12	Postfiltro remineralizador modelo K-5. Color marrón	68,69	K



Código	Embalaje Uds.	Descripción	€	Tarifa
902344	12	Filtro Purefecta (virus y bacterias) modelo K-5	184,21	K



Código	Embalaje Uds.	Descripción	€	Tarifa
902195	12	Filtro Arsenicguard modelo K-5	105,26	K



Código	Embalaje Uds.	Descripción	€	Tarifa
901707	12	Filtro VOC (compuestos orgánicos volátiles) modelo K-5	68,69	K



Código	Embalaje Uds.	Descripción	€	Tarifa
901705	12	Prefiltro mixto sedimentos y carbón activado para K-2-Plus-K-5. Color púrpura	68,69	K



Código	Embalaje Uds.	Descripción	€	Tarifa
901743	12	Postfiltro carbón activado para K-2 y K-5. Color naranja	58,73	K



Código	Embalaje Uds.	Descripción	€	Tarifa
901704	12	Prefiltro sedimentos 1 micra para K-5. Color amarillo	38,78	K



Código	Embalaje Uds.	Descripción	€	Tarifa
901742	1	Membrana ósmosis inversa para K-2 75 GPD. Color verde	177,28	K



Código	Embalaje Uds.	Descripción	€	Tarifa
901745	1	Membrana ósmosis inversa para Plus 75 GPD	132,97	K

RECAMBIOS Y ACCESORIOS



Código	Embalaje Uds.	Descripción	€	Tarifa
901703	1	Membrana ósmosis inversa para K-5 75 GPD. Color verde	121,88	K



Código	Embalaje Uds.	Descripción	€	Tarifa
320701	1	Bolsa de 8 kg sal en bloque Kinético (2 unidades de 4 kilos)	9,42	K



Código	Embalaje Uds.	Descripción	€	Tarifa
901711	1	Disco dureza Nº 1	8,86	K



Código	Embalaje Uds.	Descripción	€	Tarifa
901712	1	Disco dureza Nº 2	8,86	K



Código	Embalaje Uds.	Descripción	€	Tarifa
901713	1	Disco dureza Nº 3	8,86	K



Código	Embalaje Uds.	Descripción	€	Tarifa
901714	1	Disco dureza Nº 4	8,86	K



Código	Embalaje Uds.	Descripción	€	Tarifa
901715	1	Disco dureza Nº 5	8,86	K



Código	Embalaje Uds.	Descripción	€	Tarifa
901716	1	Disco dureza Nº 6	8,86	K



Código	Embalaje Uds.	Descripción	€	Tarifa
901717	1	Disco dureza Nº 7	8,86	K

RECAMBIOS Y ACCESORIOS



Código	Embalaje Uds.	Descripción	€	Tarifa
901718	1	Disco dureza N° 8	8,86	K



Código	Embalaje Uds.	Descripción	€	Tarifa
901750	1	Kit discos Kinetico (8 unidades)	38,78	K



Código	Embalaje Uds.	Descripción	€	Tarifa
901764	1	Kit adaptadores 3/4 (2 adaptadores y juntas tóricas)	33,24	K



Código	Embalaje Uds.	Descripción	€	Tarifa
901762	1	Kit adaptadores 1" tipo clip (2 adaptadores y juntas tóricas)	37,67	K



Código	Embalaje Uds.	Descripción	€	Tarifa
901765	1	Kit adaptadores 1 1/4" (2 adaptadores y juntas tóricas)	39,88	K



Código	Embalaje Uds.	Descripción	€	Tarifa
901748	1	By-pass mezclador 3/4" corto. Modelos 2020/206	66,48	K



Código	Embalaje Uds.	Descripción	€	Tarifa
901848	1	By-pass mezclador 3/4" largo. Modelos 2050/208	74,24	K

RECAMBIOS Y ACCESORIOS



Código	Embalaje Uds.	Descripción	€	Tarifa
718602	1	Flexo en acero inox. 3/4" H - 3/4" H con codo (2 unidades)	48,76	K



Código	Embalaje Uds.	Descripción	€	Tarifa
341701	1	Manómetro vertical 1/4" macho de 0-10 bar glicerina	29,92	K



Código	Embalaje Uds.	Descripción	€	Tarifa
718601	1	Flexo en acero inox. 1" H - 1" H (2 unidades)	47,64	K



Código	Embalaje Uds.	Descripción	€	Tarifa
901747	1	Destornillador especial Kinetico 1/4" HEX	42,11	K



Código	Embalaje Uds.	Descripción	€	Tarifa
611000	20	CLEAN SOFTENER granulado monodosis para prevenir la contaminación y/o limpieza de descalcificadores 30 g	88,64	K



Código	Embalaje Uds.	Descripción	€	Tarifa
901719	1	Tornillo cubierta Kinetico	1,88	K



Código	Embalaje Uds.	Descripción	€	Tarifa
901720	1	Pestaña disco volumétrico	13,29	K



Código	Embalaje Uds.	Descripción	€	Tarifa
901721	1	Pestaña posicionamiento regeneración	13,29	K

RECAMBIOS Y ACCESORIOS



Código	Embalaje Uds.	Descripción	€	Tarifa
901737	1	Disco control BL	29,92	K



Código	Embalaje Uds.	Descripción	€	Tarifa
901722	1	Pestaña inicio regeneración	13,29	K



Código	Embalaje Uds.	Descripción	€	Tarifa
901723	1	Muelle pestaña disco volumétrico	4,43	K



Código	Embalaje Uds.	Descripción	€	Tarifa
901724	1	Muelle pistón equilibrio	6,65	K



Código	Embalaje Uds.	Descripción	€	Tarifa
901725	1	Actuador regeneración	7,76	K



Código	Embalaje Uds.	Descripción	€	Tarifa
901726	1	Pestaña antiretorno	7,76	K



Código	Embalaje Uds.	Descripción	€	Tarifa
901732	1	Junta cubierta	4,43	K



Código	Embalaje Uds.	Descripción	€	Tarifa
902259	1	Maleta puesta en marcha	218,13	K

KINETICO ÓSMOSIS K5

**MÁXIMAS PRESTACIONES, MÍNIMO ESPACIO.
ALTA TECNOLOGÍA, MÁXIMA CALIDAD, MUY VERSÁTIL.**

El K5 es el resultado de varios años de investigación por los técnicos de Kinetico. Es un equipo de ósmosis doméstico robusto a la vez que nos sorprende por su cuidado diseño. Su tecnología modular nos ofrece la posibilidad de crear un equipo a medida de nuestras necesidades, ofreciéndonos agua de gran calidad.



MODELO K5



(EN PROCESO).



Sin electricidad

Kinetico utiliza la fuerza del agua para hacer funcionar sus equipos.



Quickflo tank

Depósito sin aire. El aire del tanque se ha sustituido por el agua de la red. El grifo siempre proporcionará el máximo caudal.



Everclean rinse

Sistema automático de lavado de membrana con agua osmotizada alargando la vida de la membrana de ósmosis.



Puremometer

Indicador visual del estado de los filtros de nuestro equipo.



Purefecta Guard

Es un sistema patentado, desarrollado por Kinetico, que ejerce de barrera contra los virus y/o bacterias, dando un plus de seguridad bacteriológica al agua tratada.



Macguard

Macguard es un medidor de litros para tener un control del estado de los filtros de carbón.



Arsenicguard

Cartucho especial para la retención de arsénico en aguas potables.



Mineral Plus

Mineral Plus es un cartucho fabricado para regular el pH en el agua tratada dando un sabor muy agradable.

GUÍA DE SELECCIÓN FILTROS ÓSMOSIS

Recambios ósmosis K-5

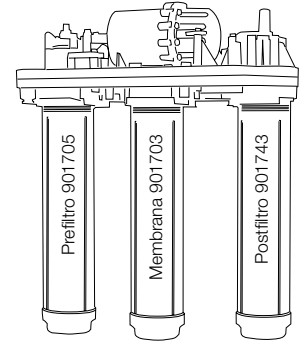

Filtros opcionales para K-5



Código 901706
Filtro Mineral Plus
remineralizador



Código 902344
Filtro Purefecta
(virus y bacterias)



Código 902195
Filtro Arsenicguard
(eliminación de arsénico)



Código 901707
Filtro VOC
(compuestos orgánicos
volátiles)

Recambios ósmosis K-2

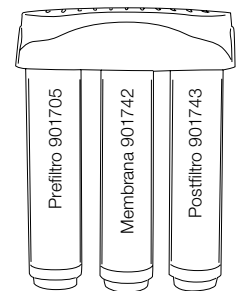

Recambios ósmosis Plus

NOTA: Para cambiar membrana son necesarias las llaves:

902329 - Llave superior.

902330 - Llave inferior.

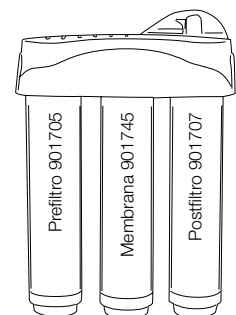

K5



(EN PROCESO).

Componentes del sistema:

- Cantidad de cartuchos: 3 - 5.
- Prefiltro: 1 Prefiltro mixto filtración granulado 901705.
- Portamembranas: 1 Membrana enrollamiento espiral.
- Postfiltro: 1 Cartucho carbón activado 901707.
- Tamaño de la membrana: Membrana 1711-75gpd-9,5ft2.
- Conector auxiliar 1: Filtro Purefecta (virus y bacterias).
- Conector auxiliar 1 o 2: Filtro VOC (compuestos orgánicos volátiles).
- Conector auxiliar 1 o 2: Filtro Arsenicguard.
- Conector auxiliar 1 o 2: Filtro Mineral Plus.
- Lavado membrana: Reserva de agua permeada, 200 ml.
- Paro del sistema: Válvula Shutoff hidráulica.
- Vida útil cartuchos: 1890 l (agua permeada).
- Control del equipo: Controlado hidráulicamente.

Calidad del agua de entrada:

- Presión de trabajo (mín. - máx.): 2,5 - 8,6 bar. Presión dinámica.
- Temperatura de trabajo (mín. - máx.): 2 - 35 °C.
- pH de trabajo (mín. - máx.): 5 - 11.
- Cloro libre máximo: 4 ppm.
- Dureza máx.: 17 °HF.
- Sílice máx.: 10,0 mg/l.
- Hierro máx.: < 0,01 mg/l.
- TDS máx.*: < 3000 mg/l.

Especificaciones de trabajo:

- Producción: 154 l/día.
- Recuperación: 39,9%.
- Rechazo de sales: 93,7%.
- Presión normal de trabajo: 4,1 bar.
- Peso (en operación / envío): 6,81 / 3,7 kg.

Conexiones:

- Entrada: Tubo flexible 3/8".
- Permeado: Tubo flexible 3/8".
- Desagüe: Tubo flexible 3/8".

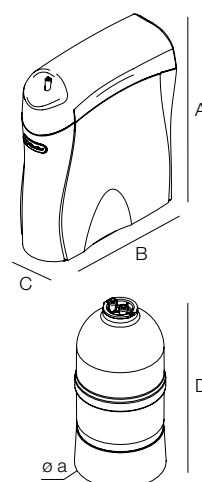

Código	A	B	C	D	a
901710	483	393	151	462	220 mm

Código	Embalaje Uds.	Modelo	€	Tarifa
901710	1	K5	1.229,92	K

! * Con TDS>1500 ppm, la presión de entrada debe ser superior a 3,5 bar.



04 watermark series

watermark series

Descalcificadores WSDE470HE / WSDE530	92
Multitanques Watermark series	102
Desnitrificadores Watermark series	116
Filtros automáticos Watermark series	118

VÁLVULA WS470F

Válvula multivía para aplicaciones de filtración.

Diseño compacto y funcional, programador electrónico de programación intuitiva.
Construida en Noryl de alta resistencia y controlada mediante pistón horizontal.

CARACTERÍSTICAS:

- By-pass de aislamiento de serie.
- Diferentes tipos de conexión disponible.
- Permite lavados cronométricos.
- Ciclos de regeneración totalmente configurables.
- Conexión mediante clips de bloqueo, fiable y rápida.

ESPECIFICACIONES TÉCNICAS:

- Conexión para botellas de 2 1/2"
- Caudal nominal*: 3,5 m3/hora.
- Caudal de contralavado**: 1,5 m3/hora.
- Filtros hasta 12" (según carga y caudales de lavado).
- Diámetro de conexión: 1" (otras opciones disponibles).
- Presión mínima: 2 kg/cm2.
- Presión máxima: 6 kg/cm2.
- Temperatura mínima: 4°C
- Temperatura máxima: 35°C
- Alimentación eléctrica: 220-12V (transformador incluido).



Components.



* Caudal asociado a la válvula con una pérdida de carga de 1bar.

** Caudal asociado a la válvula con una pérdida de carga de 1,7bar.

Código	Embalaje Uds.	Descripción	€	Tarifa
960032	1	Válvula WS 470 Filter	409,77	B

Accesorios

Código	Embalaje Uds.	Descripción	€	Tarifa
750449	1	Crepina superior 1,05"	6,98	B
576502	1	Crepina inferior + tubo 54"	5,54	B
576504	1	Crepina inferior + tubo 65"	5,87	B
920122	1	Kit control cierre electroválvula	74,24	B



Pistón horizontal
Gran ahorro de espacio gracias a su configuración y diseño.



Unidades configurables
Se puede seleccionar entre unidades en sistema métrico y sistema americano.



Multilinguaje
Permite seleccionar entre varios idiomas español, inglés, francés, italiano, ruso, alemán...

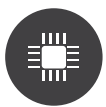

Funcionamiento a 12V
Transformador incluido.



Display LCD
Funcionamiento fácil e intuitivo. Intuitivo y en alta resolución.



Regeneración manual
Permite iniciar regeneraciones de manera manual.



Multifunción
Regeneraciones por tiempo, volumen instantáneo, volumen retardado o regeneración mixta. Duración configurable de todas las etapas.

VÁLVULA WS470HE

Válvula multivía contracorriente para aplicaciones de intercambio iónico.

Diseño compacto y funcional. Programador electrónico de programación intuitiva. Construida en Noryl de alta resistencia y controlada mediante pistón horizontal.

Water
Mark®
watersoftener



Components.

CARACTERÍSTICAS:

By-pass de aislamiento de serie.
Mezclador de dureza residual integrado.
Diferentes tipos de conexión disponible.
Permite regeneraciones cronométricas, volumétricas retardadas, inmediatas o mixtas.
Ciclos de regeneración totalmente configurables.
Contador de agua tratada integrado en el cabezal.
Conexión mediante clips de bloqueo, fiable y rápida.

ESPECIFICACIONES TÉCNICAS:

Conexión para botellas de 2 1/2"
Caudal nominal*: 3,5 m³/hora.
Caudal de contralavado**: 1,5 m³/hora.
Descalcificadores hasta 18"-150 litros.
Diámetro de conexión: 1" (otras opciones disponibles).
Presión mínima: 2 kg/cm².
Presión máxima: 6 kg/cm².
Temperatura mínima: 4°C
Temperatura máxima: 35°C
Alimentación eléctrica: 220-12V (transformador incluido).



* Caudal asociado a la válvula con una pérdida de carga de 1bar.

** Caudal asociado a la válvula con una pérdida de carga de 1,7bar.

Código	Embalaje Uds.	Descripción	€	Tarifa
960031	1	Válvula WS 470HE descalcificación	491,97	B

Accesorios

Código	Embalaje Uds.	Descripción	€	Tarifa
750449	1	Crepina superior 1,05"	6,98	B
576502	1	Crepina inferior + tubo 54"	5,54	B
576504	1	Crepina inferior + tubo 65"	5,87	B
920122	1	Kit control cierre electroválvula	74,24	B
750473	1	Válvula de sal con flotador 900 mm	36,57	B



Pistón horizontal
Gran ahorro de espacio gracias a su configuración y diseño.



Unidades configurables
Se puede seleccionar entre unidades en sistema métrico y sistema americano.



Mixing valve
Incluye válvula mezcladora para ajustar la dureza residual.

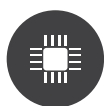

Funcionamiento a 12V
Transformador incluido.



Display LCD
Funcionamiento fácil e intuitivo. Intuitivo y en alta resolución.



Multilinguaje
Permite seleccionar entre varios idiomas español, inglés, francés, italiano, ruso, alemán...



Regeneración manual
Permite iniciar regeneraciones de manera manual.



Multifunción
Regeneraciones por tiempo, volumen instantáneo, volumen retardado o regeneración mixta. Duración configurable de todas las etapas.



Up Flow - Contracorriente
Regeneración contracorriente para un consumo de sal y agua reducido.

VÁLVULA WS530F

Válvula multivía de altas prestaciones diseñada para aplicaciones de filtración.

Diseño compacto y funcional. Concebida para aplicaciones en las que se requiere un alto caudal de agua tratada.

Construida en Noryl de alta resistencia.

CARACTERÍSTICAS:

Alto caudal de tratamiento.

Programador Easysmart: Programación rápida e intuitiva, ideal para aplicaciones semiindustriales. Display LCD de gran tamaño con pulsadores táctiles protegidos de la humedad y la suciedad. Permite lavados cronométricos totalmente configurables.

Conexión mediante clips de bloqueo, fiable y rápida.

ESPECIFICACIONES TÉCNICAS:

Conexión para botellas de 2,5"

Caudal nominal*: 5,6 m³/h

Caudal punta**: 7,3 m³/h

Caudal de contralavado**: 4,4 m³/h

Filtros de hasta 18"

(según carga y caudales de lavado)

Diámetro de conexión: 1"

Presión mínima: 2 kg/cm²

Presión máxima: 6 kg/cm²

Temperatura mínima: 4°C

Temperatura máxima: 35°C

Alimentación eléctrica: 220V - 12V (transformador incluido)

By-pass opcional

Water
Mark®
watersoftener



(EN PROCESO).



* Caudal asociado a la válvula con una pérdida de carga de 1 bar.

** Caudal asociado a la válvula con una pérdida de carga de 1,7 bar.

Código	Embalaje Uds.	Descripción	€	Tarifa
960176	1	Válvula WS530F Filter	416,84	B

Accesorios

Código	Embalaje Uds.	Descripción	€	Tarifa
960177	1	Bypass válvula WS530 1"	63,16	B
750449	1	Crepina superior 1,05"	6,98	B
576502	1	Crepina inferior + tubo 54"	5,54	B
576504	1	Crepina inferior + tubo 65"	5,87	B
340200	1	Reducción roscada 4"-2 1/2"	55,40	B
920122	1	Kit control cierre electroválvula	74,24	B



Gran caudal

Servicio: hasta 5,6 m³/h.
Contralavado: 4,4 m³/h.
Filtro: hasta 18".



Display LCD

Funcionamiento fácil e intuitivo.

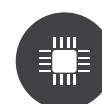

Funcionamiento a 12V

Transformador incluido.



Multilinguaje

Español, inglés, francés...



Multifunción

Regeneraciones por tiempo, volumen instantáneo, volumen retardado o regeneración mixta. Duración configurable de todas las etapas.



Regeneración manual

Permite iniciar regeneraciones de manera manual.



Unidades configurables

Se puede seleccionar entre unidades en sistema métrico y sistema americano.

VÁLVULA WS530UF

Válvula multivía de altas prestaciones diseñada para aplicaciones de intercambio iónico.

Diseño compacto y funcional. Concebida para aplicaciones en las que se requiere un alto caudal de agua tratada.

Construida en Noryl de alta resistencia.

CARACTERÍSTICAS:

Regeneraciones contracorriente de alta eficiencia para menor consumo de agua y mejora de la calidad del agua tratada.

Alto caudal de tratamiento.

Programador Easysmart: Programación rápida e intuitiva, ideal para aplicaciones semiindustriales. Indicación de volumen remanente, volumen total tratado y caudal instantáneo.

Display LCD de gran tamaño con pulsadores táctiles protegidos de la humedad y la suciedad.

Permite regeneraciones cronométricas, volumétricas retardadas, inmediatas o mixtas

Ciclos de la regeneración totalmente configurables.

Contador de agua tratada integrado en cabezal.

Conexión mediante clips de bloqueo, fiable y rápida.

ESPECIFICACIONES TÉCNICAS:

Conexión para botellas de 2,5"

Caudal nominal*: 6,3 m³/h

Caudal punta**: 8,1 m³/h

Caudal de contralavado**: 2,7 m³/h

Descalcificadores hasta 21"-225 litros

Diámetro de conexión: 1"

Presión mínima: 2 kg/cm²

Presión máxima: 6 kg/cm²

Temperatura mínima: 4°C

Temperatura máxima: 35°C

Alimentación eléctrica: 220V - 12V (transformador incluido)

By-pass opcional

Water
Mark®
watersoftener



(EN PROCESO).



* Caudal asociado a la válvula con una pérdida de carga de 1 bar.

** Caudal asociado a la válvula con una pérdida de carga de 1,7 bar.

Código	Embalaje Uds.	Descripción	€	Tarifa
960087	1	Válvula WS 530UF Contracorriente	555,79	B

Accesorios

Código	Embalaje Uds.	Descripción	€	Tarifa
960177	1	Bypass válvula WS530 1"	63,16	B
750449	1	Crepina superior 1,05"	6,98	B
576502	1	Crepina inferior + tubo 54"	5,54	B
576504	1	Crepina inferior + tubo 65"	5,87	B
340200	1	Reducción roscada 4"-2 1/2"	55,40	B
920122	1	Kit control cierre electroválvula	74,24	B
768902	1	Válvula de sal 2"	101,17	B
750473	1	Válvula de sal con flotador 900 mm	36,57	B



Gran caudal

Servicio: hasta 8,1 m³/h.
Contralavado: 2,7 m³/h.
Descalcificador: hasta 225 l.



Display LCD

Funcionamiento fácil e intuitivo.

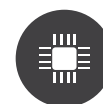

Funcionamiento a 12V

Transformador incluido.



Multilinguaje

Español, inglés, francés...



Multifunción

Regeneraciones por tiempo, volumen instantáneo, volumen retardado o regeneración mixta. Duración configurable de todas las etapas.



Regeneración manual

Permite iniciar regeneraciones de manera manual.



Unidades configurables

Se puede seleccionar entre unidades en sistema métrico y sistema americano.



Up Flow - Contracorriente

Regeneración contracorriente para un consumo de sal y agua reducido.

VÁLVULA WS655

Válvula multivia industrial para aplicaciones de intercambio iónico.



Components.

Diseñada para aplicaciones de alto caudal y trabajo intensivo.
Construida en noryl de alta resistencia y controlada mediante pistón horizontal.

**Water
Mark®**
watersoftener



CARACTERÍSTICAS:

Fácil mantenimiento: pistones, inyectoros y otros reguladores internos fácilmente accesibles.
Avanzado programador electrónico mediante iconos multicolor. Programación sencilla y práctica. Funciones avanzadas como; cálculo automático de los volúmenes de tratamiento, reserva configurable, reset del programador...
Permite regeneraciones cronométricas, volumétricas retardadas, inmediatas o mixtas.
Ciclos de la regeneración totalmente configurables.
Contador de agua tratada integrado.
Conexión mediante clips de bloqueo, fiable y rápida.

ESPECIFICACIONES TÉCNICAS:

Conexión para botellas de 4"
Caudal nominal*: 10 m³/hora.
Caudal de contralavado**: 6,8 m³/hora.
Descalcificadores hasta 36"- 650 litros.
Diámetro de conexión: 1 1/2".
Presión mínima: 2 kg/cm².
Presión máxima: 6 kg/cm².
Temperatura mínima: 4°C
Temperatura máxima: 35°C
Alimentación eléctrica: 220-12V (transformador incluido).

* Caudal asociado a la válvula con una pérdida de carga de 1 bar.

** Caudal asociado a la válvula con una pérdida de carga de 1,7 bar.

Código	Embalaje Uds.	Descripción	€	Tarifa
960024	1	Válvula WS655 descalcificación	833,24	B

Accesorios

Código	Embalaje Uds.	Descripción	€	Tarifa
338102	1	Crepina superior 12-36" D50	21,05	B
576700	1	Crepina inferior D50 1820 mm	88,64	B
340100	1	Reducción 6-4"	138,51	B
768902	1	Válvula salmuera con flotador 1500 mm	101,17	B
920122	1	Kit control cierre electroválvula	74,24	B



Gran caudal

Servicio: hasta 10 m³/h.
Contralavado: 8 m³/h.
Descalcificador: hasta 650 l.



Sistema exclusivo de juntas y separadores.



Cálculo inteligente de regeneraciones.



Resistente al agua

gran variedad de instalaciones.



Interface visual.



Quick connection

Rápida instalación
fácil mantenimiento.



Modo vacaciones inteligente

Mantiene el medio filtrante en perfectas condiciones durante las ausencias.

VÁLVULAS WS655F

Válvula multivia para aplicaciones de filtración.



Components.

Diseñada para aplicaciones de alto caudal y trabajo intensivo.

Construida en noryl de alta resistencia y controlada mediante pistón horizontal.

Fácil mantenimiento: pistones y otros reguladores internos fácilmente accesibles.

Avanzado programador electrónico mediante iconos multicolor. Programación sencilla y práctica. Funciones avanzadas como; calculo automático de los volúmenes de tratamiento, reserva configurable, reset del programador.

Permite regeneraciones cronométricas.

Ciclos de la regeneración totalmente configurables.

Conexión mediante clips de bloqueo, fiable y rápida.

ESPECIFICACIONES TÉCNICAS:

Conexión para botellas de 4"

Caudal nominal*: 10 m³/hora.

Caudal de contralavado**: 6,8 m³/hora.

Filtros hasta 24" (según carga y caudales de lavado)

Diámetro de conexión: 1 1/2".

Presión mínima: 2 kg/cm².

Presión máxima: 6 kg/cm².

Temperatura mínima: 4°C

Temperatura máxima: 35°C

Alimentación eléctrica: 220-12V (transformador incluido).



* Caudal asociado a la válvula con una pérdida de carga de 1bar.

** Caudal asociado a la válvula con una pérdida de carga de 1,7bar.

Código	Embalaje Uds.	Descripción	€	Tarifa
960023	1	Válvula WS655 filtración	833,24	B

Accesorios

Código	Embalaje Uds.	Descripción	€	Tarifa
338102	1	Crepina superior 12-36" D50	21,05	B
576700	1	Crepina inferior D50 1820 mm	88,64	B
340100	1	Reducción 6-4"	138,51	B
920122	1	Kit control cierre electroválvula	74,24	B



Gran caudal
Servicio: hasta 10 m³/h.
Contralavado: 8 m³/h.
Filtro: hasta 21".



Sistema exclusivo de juntas y separadores.



Resistente al agua
gran variedad de instalaciones.



Interface visual.



Quick connection
Rápida instalación
fácil mantenimiento.



Modo vacaciones inteligente
Mantiene el medio filtrante en perfectas condiciones durante las ausencias.

DESCALCIFICADORES WS470UF CONTRACORRIENTE BAJO CONSUMO

Regeneraciones contracorriente. Bajo consumo de sal y de agua.
Óptima calidad de agua tratada.

CARACTERÍSTICAS:

Válvula WS470HE construida en Noryl de alta resistencia:

Comandada mediante pistón horizontal. Conexión 1".

Programador WaterMark Series sencillo y de programación intuitiva:

Display multilingüe: inglés, francés, castellano, alemán, ruso e italiano.

Permite seleccionar entre múltiples tipos de funcionamiento; cronométrico, volumétrico retardado, inmediato o mixto.

Equipos totalmente pre-programados. Permite configurar todos los parámetros de funcionamiento.

Equipados con resina descalcificadora GreenResin de uso alimentario y

alta capacidad, suministrada en sacos de 25 litros.

Base distribuidora de Silex de diferentes granulometrías.

Equipados con depósito de doble fondo.

ESPECIFICACIONES TÉCNICAS:

Presión mín.: 2 kg/cm².

Presión máx.: 6 kg/cm².

Temperatura mín.: 4 °C.

Temperatura máx.: 35 °C.

Alimentación eléctrica 220 V - 12 V (transformador incluido).

Equipo compuesto por botella en PRFV Greentank con distribuidores superiores e inferiores y depósito de sal en polietileno con capacidad para múltiples regeneraciones, equipado con falso fondo y válvula de seguridad.

Water
MarkSeries
watermarkseries

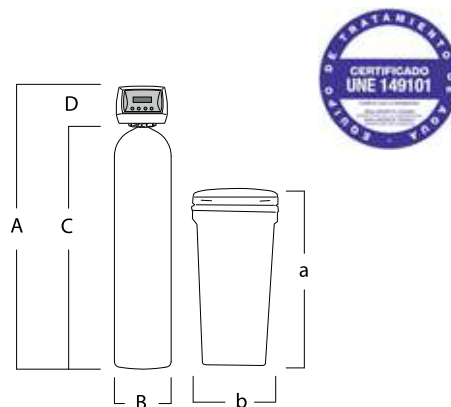

Código	A	B	C	D	a	b
920206	1077	215	897	180	815	400
920207	1073	268	893	180	815	400
920208	1561	268	1381	180	875	460
920209	1578	349	1398	180	1040	585
920210	1854	366	1674	180	1040	585
920211	1886	411	1706	180	1040	585
920212	1902	491	1722	180	1275	740 mm

Código	Embalaje Uds.	Descripción	Litros Resina	Ø conexión	Tamaño Botella	Sal litros	Caudal de trabajo m ³ /h	Caudal máximo m ³ /h
920206	1	WSDE470UF 15	15	1"	8 x 35	70	0,8	1,1
920207	1	WSDE470UF 25	25	1"	10 x 35	70	1,4	1,7
920208	1	WSDE470UF 45	45	1"	10 x 54	100	2,5	3,2
920209	1	WSDE470UF 75	75	1"	13 x 54	200	3,5	3,5
920210	1	WSDE470UF 100	100	1"	14 x 65	200	3,5	3,5
920211	1	WSDE470UF 125	125	1"	16 x 65	200	3,5	3,5
920212	1	WSDE470UF 150	150	1"	18 x 65	350	3,5	3,5



Base de sílex de diferentes granulometrías, óptima distribución del flujo de agua mejorando el proceso de regeneración.

Bajo consumo (80 g/litro)		Cons. optimizado (120 g/litro)		Cons. Estándar (240 g/litro)		€	Tarifa
Capacidad °HFxm³	Sal/regen. kgNaCl	Capacidad °HFxm³	Sal/regen. kgNaCl	Capacidad °HFxm³	Sal/regen. kgNaCl		
63	1,2	77	1,8	90	3,6	718,01	B
105	2	128	3	150	6	766,76	B
189	3,6	230	5,4	270	10,8	903,40	B
315	6	383	9	450	18	1.301,94	B
420	8	510	12	600	24	1.457,06	B
525	10	638	15	750	30	1.828,25	B
630	12	765	18	900	36	1.939,06	B

Código	Embalaje Uds.	Descripción	€	Tarifa
920122	1	Kit control cierre electroválvula	74,24	B

DESCALCIFICADORES WSDE530 CONTRACORRIENTE BAJO CONSUMO

Regeneraciones contracorriente. Bajo consumo de sal y de agua. Óptima calidad de agua tratada.

CARACTERÍSTICAS:

Válvula WS530UF construida en noryl de alta resistencia: comandada mediante pistón vertical. Conexión 1".

Avanzado programador electrónico multilingüe que permite controlar todos los parámetros de funcionamiento, incluyendo la duración de las diferentes etapas, el tipo de regeneración, etc.

Equipado con resina descalcificadora **GreenResin de uso alimentario y alta capacidad**, suministrada en sacos de 25 litros.

Base distribuidora de sílex de diferentes granulometrías para una **óptima distribución de la salmuera** y una mejora en el proceso de regeneración contracorriente.

ESPECIFICACIONES TÉCNICAS:

Presión mínima: 2 kg/cm²

Presión máxima: 6 kg/cm²

Temperatura mínima: 4°C

Temperatura máxima: 35°C

Alimentación eléctrica: 220V - 12V (transformador incluido)

By-pass opcional

Equipo compuesto por botella en PRFV Greentank con distribuidores superiores e inferiores y depósito de sal en polietileno con capacidad para múltiples regeneraciones, equipado con doble fondo y válvula de seguridad.

Water
MarkSeries
watersoftener



(EN PROCESO).

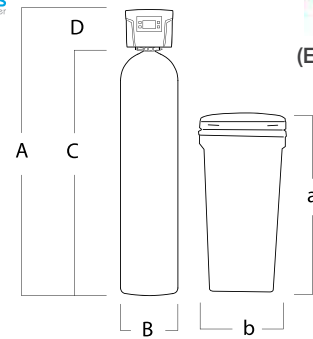

Código	A	B	C	D	a	b
920407	1581	268	1381	200	875	460
920400	1598	349	1398	200	1040	585
920401	1874	366	1674	200	1275	740
920402	1906	411	1706	200	1275	740
920403	1922	491	1722	200	1335	840
920404	1922	491	1722	200	1335	840
920405	2118	555	1918	200	1335	840
902406	2188	555	1918	200	1395	960 mm

Código	Embalaje Uds.	Descripción	Litros Resina	Ø conexión	Tamaño Botella	Sal litros	Caudal de trabajo m ³ /h	Caudal máximo m ³ /h
920407	1	Descalcificador WSDE 530UF 45	45	1"	10 x 54	100	1,8	2,7
920400	1	Descalcificador WSDE 530UF 75	75	1"	13 x 54	200	3,0	4,5
920401	1	Descalcificador WSDE 530UF 100	100	1"	14 x 65	350	4,0	6,0
920402	1	Descalcificador WSDE 530UF 125	125	1"	16 x 65	350	5,0	6,3
920403	1	Descalcificador WSDE 530UF 150	150	1"	18 x 65	500	6,0	6,3
920404	1	Descalcificador WSDE 530UF 175	175	1"	18 x 65	500	6,3	6,3
920405	1	Descalcificador WSDE 530UF 200	200	1"	21 x 62	500	6,3	6,3
920406	1	Descalcificador WSDE 530UF 225	225	1"	21 x 62	750	6,3	6,3



Base de sílex de diferentes granulometrías, óptima distribución del flujo de agua mejorando el proceso de regeneración.

Bajo consumo (80 g/litro)		Cons. optimizado (120 g/litro)		Cons. Estándar (240 g/litro)		€	Tarifa
Capacidad °HFxm³	Sal/regen. kgNaCl	Capacidad °HFxm³	Sal/regen. kgNaCl	Capacidad °HFxm³	Sal/regen. kgNaCl		
189	3,6	230	5,4	270	10,8	958,00	B
315	6	383	9	450	18	1.290,00	B
420	8	510	12	600	24	1.520,00	B
525	10	638	15	750	30	1.800,00	B
630	12	765	18	900	36	1.890,00	B
735	14	893	21	1050	42	2.150,00	B
840	16	1020	24	1200	48	2.350,00	B
945	18	1148	27	1350	54	2.510,00	B

Código	Embalaje Uds.	Descripción	€	Tarifa
920122	1	Kit control cierre electroválvula	74,24	B
960177	1	By-pass de aislamiento	63,16	B

EQUIPOS WATERMARK SERIES MULTITANQUE

Sistemas multitanques compuestos por un controlador MTS y diversas columnas de tratamiento de agua.

Water
MarkSeries
watermarkseries.com

VERSATILIDAD

Hasta 16 columnas pueden ser controladas por un solo programador, permitiéndole adaptarse a la práctica totalidad de las necesidades del mercado industrial.

El programador MTS centraliza los datos suministrados por los diferentes cabezales, actuando como el auténtico cerebro del sistema y decidiendo cuando deben desencadenarse las regeneraciones de los equipos. Gama standard en tarifa hasta 6 columnas de 650 litros, 60 m³/hora. Otras configuraciones posibles bajo consulta.

CARACTERÍSTICAS:

Sistema modular: Pueden añadirse columnas adicionales a una instalación existente de una manera fácil y sencilla. Así mismo puede anularse una columna para su reparación o mantenimiento.

Sencillez: Un solo cable une el programador con el primer cabezal, transmitiendo tanto datos como alimentación eléctrica. Del mismo modo un único cable une el primer cabezal con el segundo, y así sucesivamente.

Industrial: Conectores waterproof de alta resistencia. Válvula motorizada en acero inoxidable a la salida del cabezal para controlar de cada columna (servicio, regeneración, stand-by...)

PROGRAMADOR MTS:

Avanzado programador electrónico mediante iconos multicolor. Programación sencilla y práctica. Un programador controla todo el sistema.

Menú histórico: Permite la consulta de informaciones relevantes del funcionamiento de cada columna de modo independiente.

Adaptable: Múltiples tipos de funcionamiento:

- Alterno: Una columna en reserva para asegurar un caudal continuado.
- Paralelo: Máximo caudal disponible, regeneraciones en serie.
- Demanda de caudal: cantidad de columnas en servicio variable según las necesidades de caudal de la instalación.

Permite además configurar periodos de tiempo en los que se debe evitar la regeneración (horas punta de consumo en hoteles, puntas de producción en industria...).

Conectado: Salidas de relé configurables (NC/NO) durante la regeneración (total o etapas seleccionadas). Asimismo permite el control de una bomba dosificadora posterior. Entradas de señal para regeneraciones remotas (retardadas o inmediatas).

Fail-safe: En caso de incidencias con una columna el programador la anula temporalmente, adaptando el funcionamiento a la cantidad de columnas restantes.

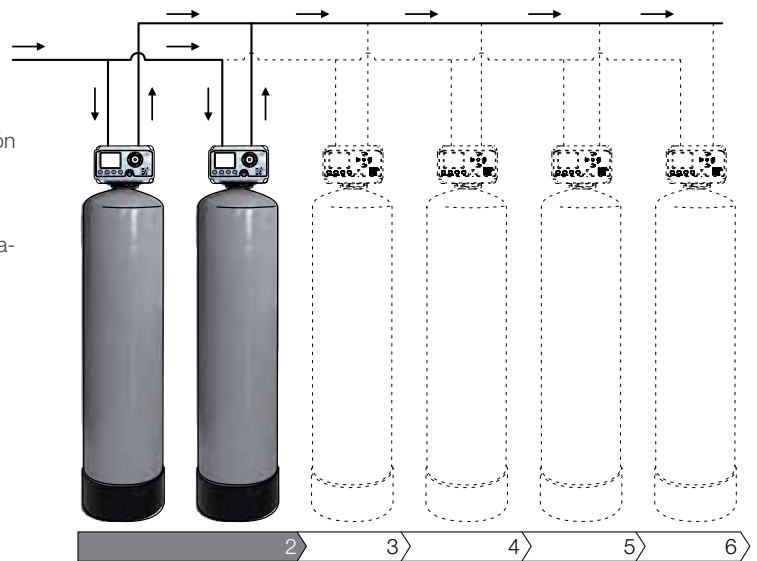
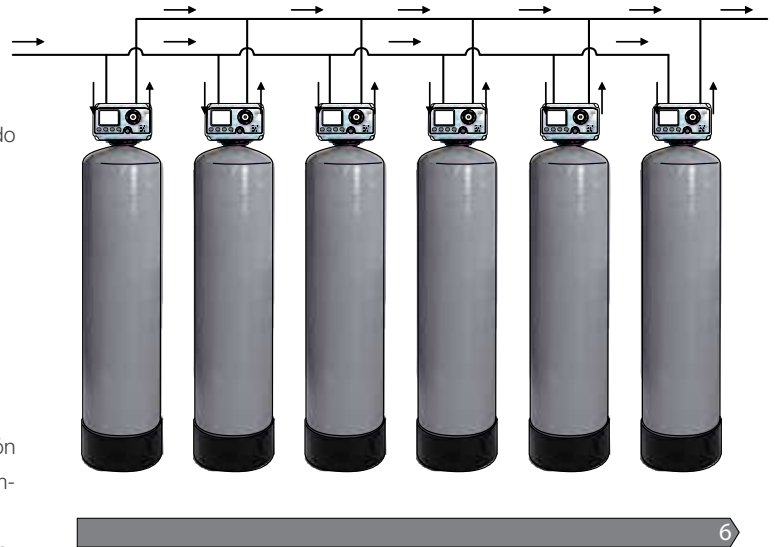

VÁLVULAS WS655-MTS:

Pequeño display para identificación de la columna (1,2,3...) dentro del sistema.

Indicadores LED para regeneración y comunicación.

Válvula motorizada suministrada con el cabezal,

Especificaciones técnicas:

Conexión para botellas de 4"

Caudal nominal*: 10 m³/hora.

Caudal de contralavado**: 6,8 m³/hora.

Descalcificadores hasta 36"/650Litros

Filtros hasta 24" (según carga y caudales de lavado)

Diámetro de conexión: 1 1/2".

Presión mínima: 2Kg/cm².

Presión máxima: 6Kg/cm².

Temperatura mínima: 4°C

Temperatura máxima: 35°C

Alimentación eléctrica: 220-24V (alimentación por el programador).



Código	Embalaje Uds.	Descripción	€	Tarifa
960091	1	Programador MTS	453,07	B
960029	1	Válvula WS-655-MTS descalcificación	913,02	B
960030	1	Válvula WS-655-MTS filtración	913,02	B

WATERMARK SERIES SÍMPLEX

Equipo compuesto por botella en PRFV Greentank con distribuidores superiores e inferiores y depósito de sal en polietileno con capacidad para múltiples regeneraciones, equipado con doble fondo y válvula de seguridad.

Válvula WS-655 construida en noryl de alta resistencia comandada por pistón horizontal. Conexión 1 ½".

Programador Watermark Series sencillo y de programación intuitiva.

Display multilingüe: inglés, francés, castellano, alemán, ruso e italiano. Permite seleccionar entre regeneraciones cronométricas, volumétricas inmediatas, retardadas o mixtas.

Asimismo permite configurar todos los parámetros de funcionamiento. Equipados con resina descalcificadora **GreenResin** de uso alimentario y alta capacidad, suministrada en sacos de 25 litros.

Base distribuidora de sílex de diferentes granulometrías.

Water
MarkSeries
watersoftener



Base de sílex de diferentes granulometrías, óptima distribución del flujo de agua mejorando el proceso de regeneración.



Código	920085	920043	920044	920045	920046	920047	920048	920049
Modelo	Simplex-2	Simplex-3	Simplex-4	Simplex-5	Simplex-7	Simplex-10	Simplex-15	Simplex-23
Litros de resina	50	85	115	145	200	285	425	650

Capacidad intercambio (°HF x m³) / Consumo sal (kg)

Tabla de capacidades y consumo de sal por regeneración	96 g	279 5,5	415 8,2	552 10,8	694 13,6	968 19,0	1383 27,2	2077 40,8	3177 62,4
	161 g	362 9,2	540 13,7	718 18,2	903 22,9	1259 31,9	1799 45,6	2702 68,4	4132 104,7
	242 g	433 13,8	646 20,6	859 27,3	1079 34,4	1505 47,9	2150 68,5	3229 102,9	4939 157,3

Caudal		Pérdida de carga (kg/cm²)							
	1 m³/h	0,08	0,09	0,07	0,06	0,05	0,05	0,04	0,04
	2 m³/h	0,21	0,2	0,18	0,15	0,13	0,12	0,1	0,1
	3 m³/h	0,38	0,38	0,33	0,28	0,24	0,23	0,2	0,2
	4 m³/h	0,6	0,59	0,51	0,44	0,39	0,36	0,32	0,33
	5 m³/h	0,85	0,83	0,73	0,64	0,57	0,53	0,47	0,49
	6 m³/h	1,14	1,12	0,98	0,87	0,79	0,74	0,66	0,68
	7 m³/h	N/A	1,44	1,27	1,14	1,03	0,97	0,88	0,9
	8 m³/h	N/A	1,8	1,6	1,44	1,31	1,24	1,13	1,15
	9 m³/h	N/A	2,2	1,97	1,77	1,63	1,54	1,41	1,44
	10 m³/h	N/A	2,65	2,37	2,14	1,98	1,87	1,72	1,75

Presión de trabajo	2 - 8,5 bar							
Temperatura de trabajo	4 - 40 °C							
Tensión de trabajo	110 / 240 Vac - 12 Vac							
Consumo de agua regeneración en litros	352	598	777	1019	1359	1993	2915	4273
Conexión	1 1/2" BSP							
Depósito de sal en litros	350	350	350	350	500	500	750	1500
Botella	13 x 54	14 x 65	16 x 65	18 x 65	21 x 62	24 x 72	30 x 72	36 x 72
Sílex 1,3 - 2,5 mm (kg)	16	16	21	16	25	40	56	56
Sílex 2 - 4 mm (kg)	-	-	-	32	50	56	88	99
€	1.997,89	2.415,79	2.803,16	3.002,77	3.490,31	4.193,91	5.471,46	6.820,00
Tarifa	B	B	B	B	B	B	B	B

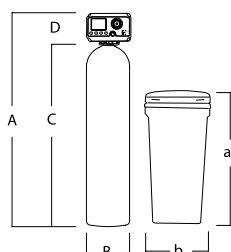

Código	A	B	C	D	a	b
920085	1604	349	1398	206	1275	740
920043	1880	366	1674	206	1275	740
920044	1911	411	1705	206	1275	740
920045	1928	491	1722	206	1275	740
920046	1927	555	1721	206	1335	840
920047	2124	622	1918	206	1335	840
920048	2346	787	2140	206	1395	960
920049	2356	931	2150	206	1575	1240 mm

Código	Embalaje Uds.	Descripción	€	Tarifa
920122	1	Kit control cierre electroválvula	74,24	B

WATERMARK SERIES DÚPLEX

Equipo compuesto por dos botellas en PRFV Greentank con distribuidores superiores en inferiores y un depósito de sal en polietileno con capacidad para multiples regeneraciones, equipado con doble fondo y válvula de seguridad.

Válvulas WS-655-MTS construidas en noryl de alta resistencia comandadas por pistón horizontal. Conexión 1 ½”.

Programador Watermark-MTS: Controla el funcionamiento de todas las columnas, permitiendo una eficaz gestion de la instalación y un fácil control de la misma.

Permite configurar los equipos en funcionamiento alterno, paralelo o por demanda de caudal.

Funciones avanzadas: Periodos de bloqueo de regeneración, salidas de relé configurables, control de dosificaciones posteriores...

Display multilingüe: inglés, francés, castellano, alemán, ruso e italiano.

Equipados con resina descalcificadora **GreenResin** de uso alimentario y alta capacidad, suministrada en sacos de 25 litros.

Base distribuidora de sílex de diferentes granulometrías.

Válvula motorizada de bola en acero inoxidable suministrada con cada cabezal para las funciones de alternancia.

Water
MarkSeries
watersolventer



Programador MTS. _____



Base de sílex de diferentes granulometrías, óptima distribución del flujo de agua mejorando el proceso de regeneración.





Código	920086	920050	920051	920052	920053	920054	920055	920056
Modelo	MTS 2-2	MTS 2-3	MTS 2-4	MTS 2-5	MTS 2-7	MTS 2-10	MTS 2-15	MTS 2-23
Litros de resina	50 x 2	85 x 2	115 x 2	145 x 2	200 x 2	285 x 2	425 x 2	650 x 2

Capacidad intercambio (°HF x m³) / Consumo sal (kg)

Tabla de capacidades y consumo de sal por regeneración	96 g	557 5,5	831 8,2	1105 10,8	1388 13,6	1935 19,0	2766 27,2	4154 40,8	6354 62,4
	161 g	725 9,2	1081 13,7	1437 18,2	1805 22,9	2517 31,9	3598 45,6	5403 68,4	8264 104,7
	242 g	866 13,8	1292 20,6	1717 27,3	2158 34,4	3009 47,9	4301 68,5	6459 102,9	9878 157,3

Caudal

Pérdida de carga (kg/cm²)

	2 m³/h	0,08	0,09	0,07	0,06	0,05	0,05	0,04	0,04
	4 m³/h	0,21	0,2	0,18	0,15	0,13	0,12	0,1	0,1
	6 m³/h	0,38	0,38	0,33	0,28	0,24	0,23	0,2	0,2
	8 m³/h	0,6	0,59	0,51	0,44	0,39	0,36	0,32	0,33
	10 m³/h	0,85	0,83	0,73	0,64	0,57	0,53	0,47	0,49
	12 m³/h	1,14	1,12	0,98	0,87	0,79	0,74	0,66	0,68
	14 m³/h	N/A	1,44	1,27	1,14	1,03	0,97	0,88	0,9
	16 m³/h	N/A	1,8	1,6	1,44	1,31	1,24	1,13	1,15
	18 m³/h	N/A	2,2	1,97	1,77	1,63	1,54	1,41	1,44
	20 m³/h	N/A	2,65	2,37	2,14	1,98	1,87	1,72	1,75

Caudal óptimo
Caudal intermitente
Caudal no recomendado

Los cálculos de las tablas están calculados para sistemas en paralelo. Si el equipo está programado en sistema alternativo, el cálculo se debe realizar multiplicando por 0,5.

Presión de trabajo	2 - 8,5 bar							
Temperatura de trabajo	4 - 40 °C							
Tensión de trabajo	110 / 240 Vac - 24 Vac							
Consumo de agua regeneración en litros	352	598	777	1019	1359	1993	2915	4273
Conexión	1 1/2" BSP							
Depósito de sal en litros	350	350	350	350	500	500	750	1500
Botella	13 x 54	14 x 65	16 x 65	18 x 65	21 x 62	24 x 72	30 x 72	36 x 72
Sílex 1,3 - 2,5 mm (kg)	16 x 2	16 x 2	21 x 2	16 x 2	25 x 2	40 x 2	56 x 2	56 x 2
Sílex 2 - 4 mm (kg)	-	-	-	32 x 2	50 x 2	56 x 2	88 x 2	99 x 2
€	3.789,47	4.110,80	4.884,21	5.684,21	6.471,58	8.066,32	10.797,89	14.188,42
Tarifa	B	B	B	B	B	B	B	B

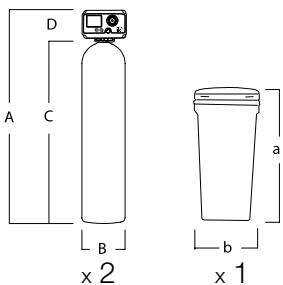

Código	A	B	C	D	a	b
920086	1604	349	1398	206	1275	740
920050	1880	366	1674	206	1275	740
920051	1911	411	1705	206	1275	740
920052	1928	491	1722	206	1275	740
920053	1927	555	1721	206	1335	840
920054	2124	622	1918	206	1335	840
920055	2346	787	2140	206	1395	960
920056	2356	931	2150	206	1575	1240 mm

WATERMARK SERIES TRÍPLEX

Equipo compuesto por tres botellas en PRFV Greentank con distribuidores superiores en inferiores y dos depósitos de sal en polietileno con capacidad para multiples regeneraciones, equipados con doble fondo y válvula de seguridad.

Válvulas WS-655-MTS construidas en noryl de alta resistencia comandadas por pistón horizontal. Conexión 1 ½”.

Programador Watermark-MTS: Controla el funcionamiento de todas las columnas, permitiendo una eficaz gestion de la instalación y un fácil control de la misma.

Permite configurar los equipos en funcionamiento alterno, paralelo o por demanda de caudal.

Funciones avanzadas: Periodos de bloqueo de regeneración, salidas de relé configurables, control de dosificaciones posteriores...

Display multilingüe: inglés, francés, castellano, alemán, ruso e italiano.

Equipados con resina descalcificadora **GreenResin** de uso alimentario y alta capacidad, suministrada en sacos de 25 litros.

Base distribuidora de sílex de diferentes granulometrías.

Válvula motorizada de bola en acero inoxidable suministrada con cada cabezal para las funciones de alternancia.

Water
MarkSeries
watersolventer



Programador MTS. _____



Base de sílex de diferentes granulometrías, óptima distribución del flujo de agua mejorando el proceso de regeneración.



Código	920087	920057	920058	920059	920060	920061	920062	920063	
Modelo	MTS 3-2	MTS 3-3	MTS 3-4	MTS 3-5	MTS 3-7	MTS 3-10	MTS 3-15	MTS 3-23	
Litros de resina	50 x 3	85 x 3	115 x 3	145 x 3	200 x 3	285 x 3	425 x 3	650 x 3	
Capacidad intercambio (°HF x m³) / Consumo sal (kg)									
Tabla de capacidades y consumo de sal por regeneración	96 g	836 5,5	1246 8,2	1657 10,8	2082 13,6	2903 19,0	4149 27,2	6231 40,8	9530 62,4
	161 g	1087 9,2	1621 13,7	2155 18,2	2708 22,9	3776 31,9	5397 45,6	8105 68,4	12395 104,7
	242 g	1299 13,8	1938 20,6	2567 27,3	3237 34,4	4514 47,9	6451 68,5	9688 102,9	14817 157,3

	Caudal	Pérdida de carga (kg/cm²)									
		3 m³/h	6 m³/h	9 m³/h	12 m³/h	15 m³/h	18 m³/h	21 m³/h	24 m³/h	27 m³/h	30 m³/h
	Caudal óptimo	0,08	0,09	0,07	0,06	0,05	0,05	0,04	0,04		
	Caudal intermitente	0,21	0,2	0,18	0,15	0,13	0,12	0,1	0,1		
	Caudal no recomendado	0,38	0,38	0,33	0,28	0,24	0,23	0,2	0,2		
		0,6	0,59	0,51	0,44	0,39	0,36	0,32	0,33		
		0,85	0,83	0,73	0,64	0,57	0,53	0,47	0,49		
		1,14	1,12	0,98	0,87	0,79	0,74	0,66	0,68		
		N/A	1,44	1,27	1,14	1,03	0,97	0,88	0,9		
		N/A	1,8	1,6	1,44	1,31	1,24	1,13	1,15		
		N/A	2,2	1,97	1,77	1,63	1,54	1,41	1,44		
		N/A	2,65	2,37	2,14	1,98	1,87	1,72	1,75		

Los cálculos de las tablas están calculados para sistemas en paralelo. Si el equipo está programado en sistema alternativo, el cálculo se debe realizar multiplicando por 0,67.

Presión de trabajo	2 - 8,5 bar							
Temperatura de trabajo	4 - 40 °C							
Tensión de trabajo	110 / 240 Vac - 24 Vac							
Consumo de agua regeneración en litros	352	598	777	1019	1359	1993	2915	4273
Conexión	1 1/2" BSP							
Depósito de sal en litros	350 x 2	350 x 2	350 x 2	350 x 2	500 x 2	500 x 2	750 x 2	1500 x 2
Botella	13 x 54	14 x 65	16 x 65	18 x 65	21 x 62	24 x 72	30 x 72	36 x 72
Sílex 1,3 - 2,5 mm (kg)	16 x 3	16 x 3	21 x 3	16 x 3	25 x 3	40 x 3	56 x 3	56 x 3
Sílex 2 - 4 mm (kg)	-	-	-	32 x 3	50 x 3	56 x 3	88 x 3	99 x 3
€	5.762,11	6.430,53	7.700,00	8.686,98	9.855,79	12.260,00	16.232,63	21.008,42
Tarifa	B	B	B	B	B	B	B	B

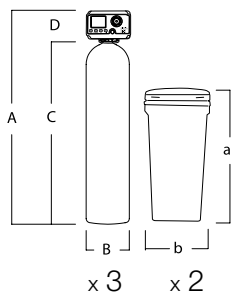

Código	A	B	C	D	a	b
920087	1604	349	1398	206	1275	740
920057	1880	366	1674	206	1275	740
920058	1911	411	1705	206	1275	740
920059	1928	491	1722	206	1275	740
920060	1927	555	1721	206	1335	840
920061	2124	622	1918	206	1335	840
920062	2346	787	2140	206	1395	960
920063	2356	931	2150	206	1575	1240 mm

WATERMARK SERIES CUADRÚPLEX

Equipo compuesto por cuatro botellas en PRFV Greentank con distribuidores superiores en inferiores y dos depósitos de sal en polietileno con capacidad para múltiples regeneraciones, equipados con doble fondo y válvula de seguridad.

Válvulas WS-655-MTS construidas en noryl de alta resistencia comandadas por pistón horizontal. Conexión 1 ½”.

Programador Watermark-MTS: Controla el funcionamiento de todas las columnas, permitiendo una eficaz gestión de la instalación y un fácil control de la misma.

Permite configurar los equipos en funcionamiento alterno, paralelo o por demanda de caudal.

Funciones avanzadas: Periodos de bloqueo de regeneración, salidas de relé configurables, control de dosificaciones posteriores...

Display multilingüe: inglés, francés, castellano, alemán, ruso e italiano.

Equipados con resina descalcificadora **GreenResin** de uso alimentario y alta capacidad, suministrada en sacos de 25 litros.

Base distribuidora de sílex de diferentes granulometrías.

Válvula motorizada de bola en acero inoxidable suministrada con cada cabezal para las funciones de alternancia.

Water
MarkSeries
watersolventer



Programador MTS.



Base de sílex de diferentes granulometrías, óptima distribución del flujo de agua mejorando el proceso de regeneración.



Código	920088	920064	920065	920066	920067	920068	920069	920070	
Modelo	MTS 4-2	MTS 4-3	MTS 4-4	MTS 4-5	MTS 4-7	MTS 4-10	MTS 4-15	MTS 4-23	
Litros de resina	50 x 4	85 x 4	115 x 4	145 x 4	200 x 4	285 x 4	425 x 4	650 x 4	
Capacidad intercambio (°HF x m³) / Consumo sal (kg)									
Tabla de capacidades y consumo de sal por regeneración	96 g	1114 5,5	1662 8,2	2209 10,8	2776 13,6	3871 19,0	5532 27,2	8309 40,8	12707 62,4
	161 g	1449 9,2	2161 13,7	2873 18,2	3611 22,9	5034 31,9	7196 45,6	10806 68,4	16527 104,7
	242 g	1732 13,8	2584 20,6	3435 27,3	4316 34,4	6018 47,9	8602 68,5	12918 102,9	19757 157,3

Caudal	Pérdida de carga (kg/cm²)								
4 m³/h	0,08	0,09	0,07	0,06	0,05	0,05	0,04	0,04	0,04
8 m³/h	0,21	0,2	0,18	0,15	0,13	0,12	0,1	0,1	0,1
12 m³/h	0,38	0,38	0,33	0,28	0,24	0,23	0,2	0,2	0,2
16 m³/h	0,6	0,59	0,51	0,44	0,39	0,36	0,32	0,33	0,33
20 m³/h	0,85	0,83	0,73	0,64	0,57	0,53	0,47	0,49	0,49
24 m³/h	1,14	1,12	0,98	0,87	0,79	0,74	0,66	0,68	0,68
28 m³/h	N/A	1,44	1,27	1,14	1,03	0,97	0,88	0,9	0,9
32 m³/h	N/A	1,8	1,6	1,44	1,31	1,24	1,13	1,15	1,15
36 m³/h	N/A	2,2	1,97	1,77	1,63	1,54	1,41	1,44	1,44
40 m³/h	N/A	2,65	2,37	2,14	1,98	1,87	1,72	1,75	1,75

Caudal óptimo
Caudal intermitente
Caudal no recomendado

Los cálculos de las tablas están calculados para sistemas en paralelo. Si el equipo está programado en sistema alternativo, el cálculo se debe realizar multiplicando por 0,75.

Presión de trabajo	2 - 8,5 bar							
Temperatura de trabajo	4 - 40 °C							
Tensión de trabajo	110 / 240 Vac - 24 Vac							
Consumo de agua regeneración en litros	352	598	777	1019	1359	1993	2915	4273
Conexión	1 1/2" BSP							
Depósito de sal en litros	350 x 2	350 x 2	350 x 2	350 x 2	500 x 2	500 x 2	750 x 2	1500 x 2
Botella	13 x 54	14 x 65	16 x 65	18 x 65	21 x 62	24 x 72	30 x 72	36 x 72
Sílex 1,3 - 2,5 mm (l)	16 x 4	16 x 4	21 x 4	16 x 4	25 x 4	40 x 4	56 x 4	56 x 4
Sílex 2 - 4 mm (l)	-	-	-	32 x 4	50 x 4	56 x 4	88 x 4	99 x 4
€	7.811,58	8.845,26	10.504,21	11.689,47	13.346,32	16.453,68	21.694,74	27.828,42
Tarifa	B	B	B	B	B	B	B	B

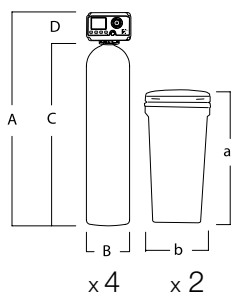

Código	A	B	C	D	a	b
920088	1604	349	1398	206	1275	740
920064	1880	366	1674	206	1275	740
920065	1911	411	1705	206	1275	740
920066	1928	491	1722	206	1275	740
920067	1927	555	1721	206	1335	840
920068	2124	622	1918	206	1335	840
920069	2346	787	2140	206	1395	960
920070	2356	931	2150	206	1575	1240 mm

WATERMARK SERIES QUINTÚPLEX

Equipo compuesto por cinco botellas en PRFV Greentank con distribuidores superiores e inferiores y tres depósitos de sal en polietileno con capacidad para múltiples regeneraciones, equipados con doble fondo y válvula de seguridad.

Válvulas WS-655-MTS construidas en noryl de alta resistencia comandadas por pistón horizontal. Conexión 1 ½”.

Programador Watermark-MTS: Controla el funcionamiento de todas las columnas, permitiendo una eficaz gestión de la instalación y un fácil control de la misma.

Permite configurar los equipos en funcionamiento alterno, paralelo o por demanda de caudal.

Funciones avanzadas: Periodos de bloqueo de regeneración, salidas de relé configurables, control de dosificaciones posteriores...

Display multilingüe: inglés, francés, castellano, alemán, ruso e italiano.

Equipados con resina descalcificadora **GreenResin** de uso alimentario y alta capacidad, suministrada en sacos de 25 litros.

Base distribuidora de sílex de diferentes granulometrías.

Válvula motorizada de bola en acero inoxidable suministrada con cada cabezal para las funciones de alternancia.

Water
MarkSeries
watersolventer



Programador MTS. _____



Base de sílex de diferentes granulometrías, óptima distribución del flujo de agua mejorando el proceso de regeneración.



Código	920089	920071	920072	920073	920074	920075	920076	920077	
Modelo	MTS 5-2	MTS 5-3	MTS 5-3	MTS 5-5	MTS 5-7	MTS 5-10	MTS 5-15	MTS 5-23	
Litros de resina	50 x 5	85 x 5	85 x 5	145 x 5	200 x 5	285 x 5	425 x 5	650 x 5	
Capacidad intercambio (°HF x m³) / Consumo sal (kg)									
Tabla de capacidades y consumo de sal por regeneración	96 g	1393 5,5	2077 8,2	2761 10,8	3470 13,6	4838 19,0	6916 27,2	10386 40,8	15884 62,4
	161 g	1812 9,2	2702 13,7	3591 18,2	4513 22,9	6239 31,9	8995 45,6	13508 68,4	20659 104,7
	242 g	2166 13,8	3229 20,6	4293 27,3	5395 34,4	7523 47,9	10752 68,5	16147 102,9	24696 157,3

Caudal	Pérdida de carga (kg/cm²)									
	5 m³/h	10 m³/h	15 m³/h	20 m³/h	25 m³/h	30 m³/h	35 m³/h	40 m³/h	45 m³/h	50 m³/h
	0,08	0,09	0,07	0,06	0,05	0,05	0,04	0,04		
	0,21	0,2	0,18	0,15	0,13	0,12	0,1	0,1		
	0,38	0,38	0,33	0,28	0,24	0,23	0,2	0,2		
	0,6	0,59	0,51	0,44	0,39	0,36	0,32	0,33		
	0,85	0,83	0,73	0,64	0,57	0,53	0,47	0,49		
	1,14	1,12	0,98	0,87	0,79	0,74	0,66	0,68		
Caudal óptimo	N/A	1,44	1,27	1,14	1,03	0,97	0,88	0,9		
Caudal intermitente	N/A	1,8	1,6	1,44	1,31	1,24	1,13	1,15		
Caudal no recomendado	N/A	2,2	1,97	1,77	1,63	1,54	1,41	1,44		
	N/A	2,65	2,37	2,14	1,98	1,87	1,72	1,75		

Los cálculos de las tablas están calculados para sistemas en paralelo. Si el equipo está programado en sistema alternativo, el cálculo se debe realizar multiplicando por 0,8.

Presión de trabajo	2 - 8,5 bar							
Temperatura de trabajo	4 - 40 °C							
Tensión de trabajo	110 / 240 Vac - 24 Vac							
Consumo de agua regeneración en litros	352	598	777	1019	1359	1993	2915	4273
Conexión	1 1/2" BSP							
Depósito de sal en litros	350 x 3	350 x 3	350 x 3	350 x 3	500 x 3	500 x 3	750 x 3	1500 x 3
Botella	13 x 54	14 x 65	16 x 65	18 x 65	21 x 62	24 x 72	30 x 72	36 x 72
Sílex 1,3 - 2,5 mm (l)	16 x 5	16 x 5	21 x 5	16 x 5	25 x 5	40 x 5	56 x 5	56 x 5
Sílex 2 - 4 mm (l)	-	-	-	32 x 5	50 x 5	56 x 5	88 x 5	99 x 5
€	9.438,23	10.205,00	12.105,00	13.290,00	15.208,00	18.850,00	24.600,00	31.553,00
Tarifa	B	B	B	B	B	B	B	B

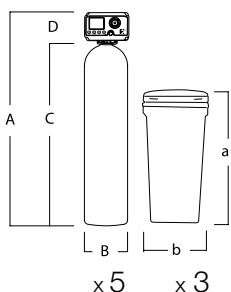

Código	A	B	C	D	a	b
920089	1604	349	1398	206	1275	740
920071	1880	366	1674	206	1275	740
920072	1911	411	1705	206	1275	740
920073	1928	491	1722	206	1275	740
920074	1927	555	1721	206	1335	840
920075	2124	622	1918	206	1335	840
920076	2346	787	2140	206	1395	960
920077	2356	931	2150	206	1575	1240

WATERMARK SERIES SEXTÚPLEX

Equipo compuesto por seis botellas en PRFV Greentank con distribuidores superiores e inferiores y tres depósitos de sal en polietileno con capacidad para múltiples regeneraciones, equipados con doble fondo y válvula de seguridad.

Válvulas WS-655-MTS construidas en noryl de alta resistencia comandadas por pistón horizontal. Conexión 1 ½”.

Programador Watermark-MTS: Controla el funcionamiento de todas las columnas, permitiendo una eficaz gestión de la instalación y un fácil control de la misma.

Permite configurar los equipos en funcionamiento alterno, paralelo o por demanda de caudal.

Funciones avanzadas: Periodos de bloqueo de regeneración, salidas de relé configurables, control de dosificaciones posteriores...

Display multilingüe: inglés, francés, castellano, alemán, ruso e italiano.

Equipados con resina descalcificadora **GreenResin** de uso alimentario y alta capacidad, suministrada en sacos de 25 litros.

Base distribuidora de sílex de diferentes granulometrías.

Válvula motorizada de bola en acero inoxidable suministrada con cada cabezal para las funciones de alternancia.

Water
MarkSeries
watersolventer



Programador MTS. _____



Base de sílex de diferentes granulometrías, óptima distribución del flujo de agua mejorando el proceso de regeneración.



Código		920090	920078	920079	920080	920081	920082	920083	920084
Modelo		MTS 6-2	MTS 6-3	MTS 6-4	MTS 6-5	MTS 6-7	MTS 6-10	MTS 6-15	MTS 6-23
Litros de resina		50 x 6	85 x 6	115 x 6	145 x 6	200 x 6	285 x 6	425 x 6	650 x 6
Capacidad intercambio (°HF x m³) / Consumo sal (kg)									
Tabla de capacidades y consumo de sal por regeneración	96 g	1671 5,5	2493 8,2	3314 10,8	4164 13,6	5806 19	8299 27,2	12463 40,8	19061 62,4
	161 g	2174 9,2	3242 13,7	4310 18,2	5416 22,9	7552 31,9	10793 45,6	16209 68,4	24791 104,7
	242 g	2599 13,8	3875 20,6	5152 27,3	6474 34,4	9027 47,9	12903 68,5	19377 102,9	29635 157,3

Caudal		Pérdida de carga (kg/cm²)									
		6 m³/h	12 m³/h	18 m³/h	24 m³/h	30 m³/h	36 m³/h	42 m³/h	48 m³/h	54 m³/h	60 m³/h
		0,08	0,21	0,38	0,6	0,85	1,14	N/A	N/A	N/A	N/A
		0,09	0,2	0,38	0,59	0,83	1,12	1,44	1,8	2,2	2,65
		0,07	0,18	0,33	0,51	0,73	0,98	1,27	1,6	1,97	2,37
		0,06	0,15	0,28	0,44	0,64	0,87	1,14	1,44	1,77	2,14
		0,05	0,13	0,24	0,39	0,57	0,79	1,03	1,31	1,63	1,98
		0,05	0,12	0,23	0,36	0,53	0,74	0,97	1,24	1,54	1,87
		0,04	0,1	0,2	0,32	0,47	0,66	0,88	1,13	1,41	1,72
		0,04	0,1	0,2	0,33	0,49	0,68	0,9	1,15	1,44	1,75
	Caudal óptimo										
	Caudal intermitente										
	Caudal no recomendado										

Los cálculos de las tablas están calculados para sistemas en paralelo. Si el equipo está programado en sistema alternativo, el cálculo se debe realizar multiplicando por 0,84.

Presión de trabajo	2 - 8,5 bar							
Temperatura de trabajo	4 - 40 °C							
Tensión de trabajo	110 / 240 Vac - 24 Vac							
Consumo de agua regeneración en litros	352	598	777	1019	1359	1993	2915	4273
Conexión	1 1/2" BSP							
Depósito de sal en litros	350 x 3	350 x 3	350 x 3	350 x 3	500 x 3	500 x 3	750 x 3	1500 x 3
Botella	13 x 54	14 x 65	16 x 65	18 x 65	21 x 62	24 x 72	30 x 72	36 x 72
Sílex 1,3 - 2,5 mm (l)	16 x 6	16 x 6	21 x 6	16 x 6	25 x 6	40 x 6	56 x 6	56 x 6
Sílex 2 - 4 mm (l)	-	-	-	32 x 6	50 x 6	56 x 6	88 x 6	99 x 6
€	10.705,00	12.403,00	14.903,00	16.100,00	18.575,00	22.905,00	29.890,00	38.900,00
Tarifa	B	B	B	B	B	B	B	B

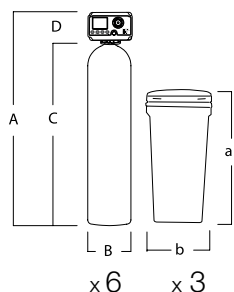

Código	A	B	C	D	a	b
920090	1604	349	1398	206	1275	740
920078	1880	366	1674	206	1275	740
920079	1911	411	1705	206	1275	740
920080	1928	491	1722	206	1275	740
920081	1927	555	1721	206	1335	840
920082	2124	622	1918	206	1335	840
920083	2346	787	2140	206	1395	960
920084	2356	931	2150	206	1575	1240 mm

DESNITRIFICADORES WATERMARK SERIES

Equipo compuesto por botella en PRFV Greentank con distribuidores superiores en inferiores y depósito de sal en polietileno con capacidad para multiples regeneraciones, equipado con doble fondo y válvula de seguridad.

Válvulas de control construidas en noryl de ala resistencia y comandadas mediante pistón.

Válvula WS470UF: Regeneración contracorriente, avanzado programador electrónico, conexión 1".

Válvula WS530UF: Regeneración contracorriente, avanzado programador electrónico, conexión 1".

Válvula WS655: Regeneración standard, avanzado programador electrónico, conexión 1 y 1/2".

Equipados con resina **desnitrificadora selectiva de uso alimentario y alta capacidad**, suministrada en sacos de 25 litros. Base distribuidora de Silex de diferentes granulometrías para una **óptima distribución de la salmuera** y una mejora en el proceso de regeneración.

ESPECIFICACIONES TÉCNICAS:

Presión mínima: 2 kg/cm².

Presión máxima: 6 kg/cm².

Temperatura mínima: 4 °C.

Temperatura máxima: 35 °C.

Alimentación eléctrica 220 V - 12 V (transformador incluido).

By-pass opcional.

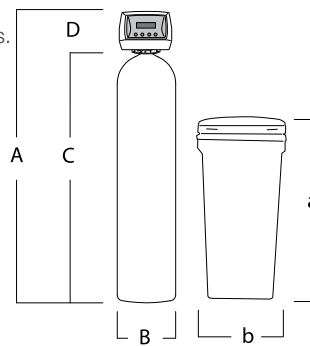

Código	A	B	C	D	a	b
920213	1047	215	897	150	815	400
920214	1043	268	893	150	815	400
920215	1531	268	1381	150	950	516
920216	1548	349	1398	150	1040	585
920217	1824	366	1674	150	1040	585
920411	1906	411	1706	200	1275	740
920412	1922	491	1722	200	1335	840
920413	1922	491	1722	200	1335	840
920414	1921	555	1721	200	1335	840
920415	1921	555	1721	200	1395	960
920026	2124	622	1918	206	1335	840
920027	2124	622	1918	206	1395	960
920028	2346	784	2140	206	1395	960
920029	2346	787	2140	206	1460	1080 mm

Código	Embalaje Uds.	Descripción	Litros resina	Ø conexión	Botella	Depósito sal litros	Caudal de trabajo m ³ /h	Caudal máximo m ³ /h
920213	1	WSDN470UF-15	15	1"	8 x 35	70	0,5	0,6
920214	1	WSDN470UF-25	25	1"	10 x 35	70	0,8	1,0
920215	1	WSDN470UF-45	45	1"	10 x 54	145	1,4	1,8
920216	1	WSDN470UF-75	75	1"	13 x 54	200	2,4	3,0
920217	1	WSDN470UF-100	100	1"	14 x 65	200	3,2	4,0
920411	1	WSDN530UF-125	125	1"	16 x 65	350	4,0	5,0
920412	1	WSDN530UF-150	150	1"	18 x 65	500	4,8	6,0
920413	1	WSDN530UF-175	175	1"	18 x 65	500	5,6	6,3
920414	1	WSDN530UF-200	200	1"	21 x 62	500	6,3	6,3
920415	1	WSDN530UF-225	225	1"	21 x 62	750	6,3	6,3
920026	1	WSDN655-250	250	1 1/2"	24 x 72	500	8,0	10,5
920027	1	WSDN655-300	300	1 1/2"	24 x 72	750	9,6	10,5
920028	1	WSDN655-350	350	1 1/2"	30 x 72	750	10,5	10,5
920029	1	WSDN655-400	400	1 1/2"	30 x 72	1000	10,5	10,5



Base de sílex de diferentes granulometrías, óptima distribución del flujo de agua mejorando el proceso de regeneración.



Código	Sal/regen. KgNaCl	Volumen agua tratada m³/NO³				€	Tarifa
		75 ppm	100 ppm	150 ppm	200 ppm		
920213	3,8	5,4	4,1	2,6	2,0	1.124,65	B
920214	6,3	9,0	6,8	4,4	3,3	1.316,35	B
920215	11,3	16,3	12,3	7,9	5,9	1.927,98	B
920216	18,8	27,1	20,5	13,1	9,8	3.692,52	B
920217	25,0	36,1	27,3	17,5	13,1	3.662,05	B
920411	31,3	45,1	34,1	21,9	16,4	3.610,00	B
920412	37,5	54,2	41,0	26,3	19,7	4.560,00	B
920413	43,8	63,2	47,8	30,6	22,9	4.800,00	B
920414	50,0	72,2	54,6	35,0	26,2	5.400,00	B
920415	56,3	81,2	61,4	39,4	29,5	6.120,00	B
920026	62,5	90,3	68,2	43,8	32,7	9.438,23	B
920027	75,0	108	81,8	52,5	39,3	10.842,11	B
920028	87,5	126	95,5	61,3	45,8	12.232,68	B
920029	100	144	109	70,0	52,3	18.493,07	B

Código	Embalaje Uds.	Descripción	Válvulas	€	Tarifa
920122	1	Kit control cierre electroválvula	WS470-530-655	74,24	B
960177	1	By-pass aislamiento	WS530	63,16	B

! **OBSERVACIONES:**
 Dependiendo de la concentración de sulfatos en el agua de entrada varía el ciclo del aparato.
 La fuga de nitratos puede variar en función de la concentración de sulfatos.

[NO ₃ ⁻²]	% fuga	[NO ₃ ⁻²]	% fuga
75 ppm	26	150 ppm	20
100 ppm	23	200 ppm	17

! Volumen de agua calculado en base a 250 ppm de sulfatos.

FILTROS MULTICAPA AUTOMÁTICOS WATERMARK SERIES

Equipo compuesto por botella en PRFV Greentank con distribuidores superiores e inferiores.

CARACTERÍSTICAS:

Válvulas WS470F/ WS530/WS655F industriales construidas en Noryl de alta resistencia comandadas mediante pistón.
Conexión según modelo.

Avanzado programador electrónico multilingüe que permite controlar todos los parámetros de funcionamiento, incluyendo la duración de las diferentes etapas, el tipo de regeneración, etc.

Equipado con carga filtrantes de sílex de diferentes granulometrías e hidroantracita filtrante. Suministrado en sacos.

ESPECIFICACIONES TÉCNICAS:

Presión mínima: 2 kg/cm².
Presión máxima: 6 kg/cm².
Temperatura mínima: 4 °C.
Temperatura máxima: 35 °C.
Alimentación eléctrica 220 V - 12 V
(transformador incluido).

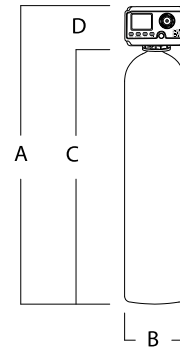

Código	A	B	C	D
920202	1072	215	897	175
920203	1556	268	1381	175
920419	1598	349	1398	200
920420	1874	366	1674	200
920104	1911	411	1705	206
920105	1928	491	1722	206
920124	1927	555	1721	206
920139	1911x2	411x2	1705x2	206x2
920141	1928x2	491x2	1722x2	206x2
920142	1927x2	555x2	1721x2	206x2 mm

Código	Embalaje Uds.	Descripción	Ø conexión	Botella	A. Filtración m ²	Caudal m ³ /h Velocidad		
						10 m/h	15 m/h	20 m/h
920202	1	WSFD470-17	1"	8 x 35	0,03	0,3	0,5	0,6
920203	1	WSFD470-45	1"	10 x 54	0,05	0,5	0,8	1,0
920419	1	WSFD530-75	1"	13 x 54	0,9	0,9	1,4	1,8
920420	1	WSFD530-100	1"	14 x 65	0,10	1,0	1,5	2,0
920104	1	WSFD655-125	1 1/2"	16 x 65	0,13	1,3	2,0	2,6
920105	1	WSFD655-175	1 1/2"	18 x 65	0,16	1,6	2,5	3,3
920124	1	WSFD655-200	1 1/2"	21 x 62	0,22	2,2	3,3	4,4
920139	1	WSFD655-125x2	1 1/2"	2 Uds. x 16 x 65	0,26	2,6	4,0	5,2
920141	1	WSFD655-175x2	1 1/2"	2 Uds. x 18 x 65	0,32	3,2	5,0	6,6
920142	1	WSFD655-200x2	1 1/2"	2 Uds. x 21 x 62	0,44	4,4	6,6	8,8



Código	Caudal lavado m³/h	Grava kg			Antracita kg	€	Tarifa
		2 - 4 mm	1,3 - 2,5 mm	0,7 - 1,5 mm			
920202	1,2	0	6	16	3	767,86	B
920203	2,0	0	11	41	10	842,11	B
920419	3,6	0	17	68	17	780,00	B
920420	4,0	0	25	95	20	935,00	B
920104	5,2	0	24	125	26	1.399,44	B
920105	6,6	32	25	158	33	1.659,83	B
920124	8,8	48	0	182	45	1.886,98	B
920139	5,2	0	48	250	52	4.310,25	B
920141	6,6	64	50	316	66	4.864,26	B
920142	8,8	96	0	364	90	5.241,00	B

Código	Embalaje Uds.	Descripción	Válvulas	€	Tarifa
920122	1	Kit control cierre electroválvula	WS470-530-655	74,24	B
960177	1	By-pass aislamiento	WS530	63,16	B

! Los equipos multitanque incluyen válvulas de cierre.

FILTROS CARBÓN AUTOMÁTICOS WATERMARK SERIES

CARACTERÍSTICAS:

Válvulas WS470F/ WS530/WS655F construidas en Noryl de alta resistencia comandadas mediante pistón.

Conexión según modelo.

Avanzado programador electrónico multilenguaje que permite controlar todos los parámetros de funcionamiento, incluyendo la duración de las diferentes etapas, el tipo de regeneración, etc.

Equipado con carga filtrantes de carbón activado de cáscara de coco. Suministrado en sacos de 25 kgs.

ESPECIFICACIONES TÉCNICAS:

Presión mínima: 2 kg/cm².

Presión máxima: 6 kg/cm².

Temperatura mínima: 4 °C.

Temperatura máxima: 35 °C.

Alimentación eléctrica 220 V - 12 V

(transformador incluido).

By-pass opcional.

Equipo compuesto por botella en PRFV Greentank con distribuidores superiores e inferiores.

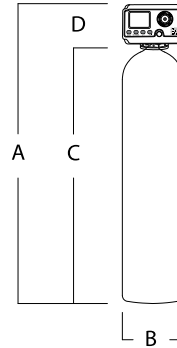

Código	A	B	C	D
920200	1072	215	897	175
920201	1556	268	1381	175
920425	1598	349	1381	200
920416	1874	366	1674	200
920417	1906	411	1706	200
920418	1922	491	1722	200
920112	1928	555	1722	206
920113	2124x2	622	1918	206
920135	1911x2	411x2	1705x2	206x2
920136	1928x2	555x2	1721x2	206x2
920138	2124x2	622x2	1918x2	206x2 mm

Código	Embalaje Uds.	Descripción	Ø conexión	Botella	A. Filtración m ²	Caudal m ³ /h Velocidad		
						10 m/h	15 m/h	20 m/h
920200	1	WSFC470-17	1"	8 x 35	0,03	0,3	0,5	0,6
920201	1	WSFC470-45	1"	10 x 54	0,05	0,5	0,8	1,0
920425	1	WSFC530-75	1"	13 x 54	0,09	0,9	1,3	1,7
920416	1	WSFC530-100	1"	14 x 65	0,10	1,0	1,5	2,0
920417	1	WSFC530-125	1"	16 x 65	0,13	1,3	2,0	2,6
920418	1	WSFC530-175	1"	18 x 65	0,16	1,6	2,4	3,2
920112	1	WSFC655-200	1 1/2"	21 x 62	0,22	2,2	3,3	4,4
920113	1	WSFC655-300	1 1/2"	24 x 72	0,29	2,9	4,4	5,8
920135	1	WSFC655-175x2	1 1/2"	2 Uds. x 18 x 65	0,32	3,2	5,0	6,8
920136	1	WSFC655-200x2	1 1/2"	2 Uds. x 21 x 62	0,44	4,4	6,5	8,8
920138	1	WSFC655-300x2	1 1/2"	2 Uds. x 24 x 72	0,58	5,8	8,8	11,6



470

530

655

Código	Caudal lavado	Carbón		€	Tarifa
	m³/h	l	kg		
920200	0,9	17	8,5	781,17	B
920201	1,5	45	22,5	936,28	B
920425	2,6	75	37,5	1.130,00	B
920416	3,0	100	50	1.210,00	B
920417	3,9	125	62,5	1.305,00	B
920418	4,8	175	87,5	1.710,00	B
920112	6,6	200	100	3.063,72	B
920113	8,8	300	150	4.507,48	B
920135	4,8	350	175	5.916,89	B
920136	6,6	400	200	6.432,14	B
920138	8,8	600	300	7.867,03	B

Código	Embalaje Uds.	Descripción	Válvulas	€	Tarifa
920122	1	Kit control cierre electroválvula	WS470-530-655	74,24	B
960177	1	By-pass aislamiento	WS530	63,16	B

! Los equipos multitanque incluyen válvulas de cierre.

FILTROS DESFERRIZADORES AUTOMÁTICOS WATERMARK SERIES

CARACTERÍSTICAS:

Válvulas WS470FE/ WSFE530/WS655FE construidas en Noryl de alta resistencia comandadas mediante pistón.

Conexión según modelo.

Avanzado programador electrónico o multilingüe que permite controlar todos los parámetros de funcionamiento, incluyendo la duración de las diferentes etapas, el tipo de regeneración, etc.

Equipado con carga filtrantes de sílex de diferentes granulometrías y pirolusita desferrizadora (dióxido de manganeso)

ESPECIFICACIONES TÉCNICAS:

Presión mínima: 2 kg/cm².

Presión máxima: 6 kg/cm².

Temperatura mínima: 4 °C.

Temperatura máxima: 35 °C.

Alimentación eléctrica 220 V - 12 V

(transformador incluido).

Equipo compuesto por botella en PRFV Greentank con distribuidores superiores e inferiores.

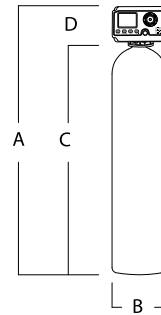

Código	A	B	C	D
920204	1072	215	897	175
920205	1556	268	1381	175
920421	1598	349	1398	200
920422	1874	366	1674	200
920423	1906	411	1706	200
920424	1922	491	1722	200
920131	1927	555	1721	206 mm

Desferrizadores para agua con contenido en hierro de **hasta 5 ppm**

Código	Embalaje Uds.	Descripción	Ø conexión	Botella	A. Filtración m ²	Caudal máximo
920204	1	WSFE470-17	1"	8 x 35	0,03	0,1
920205	1	WSFE470-45	1"	10 x 54	0,05	0,3
920421	1	WSFE530-75	1"	13 x 54	0,09	0,6
920422	1	WSFE530-100	1"	14 x 65	0,10	0,7
920423	1	WSFE530-125	1"	16 x 65	0,13	0,9
920424	1	WSFE530-175	1"	18 x 65	0,16	1,3
920131	1	WSFE655-200	1 1/2"	21 x 62	0,22	1,5

! Siempre que el equipo que instalemos funcione antes de depósito incuya en su pedido un Kit control electroválvula y una electroválvula por equipo.



Código	Caudal lavado m³/h	Pirulusitas		€	Tarifa
		l	kg		
920204	0,8	17	34	1.135,74	B
920205	1,3	45	90	1.606,65	B
920421	2,1	75	150	1.905,00	B
920422	2,5	100	200	2.440,00	B
920423	3,2	125	250	2.800,00	B
920424	4,1	175	350	3.950,00	B
920131	5,6	200	400	4.793,35	B

Código	Embalaje Uds.	Descripción	Válvulas	€	Tarifa
920122	1	Kit control cierre electroválvula	WS470-530-655	74,24	B
960177	1	By-pass aislamiento	WS530	63,16	B



05 descalcificación

descalcificación

Descalcificadores Watermark	126	Descalcificadores Autotrol Magnum CV 762	134
Descalcificadores Denver Plus Blue	130	Descalcificadores Ultraline diafragmas	135
Descalcificadores Denver Plus	131	Desmineralizadores Siata	138
Descalcificadores Fleck 9000/9500	132		

**Montaje en un garaje particular.****Código****Descripción**

1. Descalcificador WaterMark 30	795211
2. Prefiltro Filtermax	723619
3. Válvula toma de muestras	265000
4. Desagüe	-
5. Flexos 1"	718601
6. Conjunto de by-pass con accesorio de conexión rápida 22 mm marca Starfit	-
7. Toma de corriente 220 V	960016

DENVER

Ejemplo de instalación. Descalcificador doméstico Denver Plus 30.



Montaje en la zona de lavado de una vivienda particular.

Código

Descripción

1. Descalcificador Denver Plus 30	762917
2. Prefiltro Filtermax	723619
3. Válvula toma de muestras	265000
4. Desagüe	-
5. Flexos 1"	718601
6. Conjunto de by-pass con accesorio de conexión rápida 22 mm marca Starfit	-
7. Toma de corriente 220 V	960016

WATERMARK UF 12 DESCALCIFICADOR COMPACTO VOLUMÉTRICO CONTRACORRIENTE

Equipo descalcificador de bajo consumo con un innovador cabinet de elegante diseño con tapa de sal deslizante y display interactivo multicolor.

Regeneración contracorriente de alta eficiencia para menor consumo de agua y sal y mejora de la calidad del agua tratada.

Equipo compuesto por botella de PRFV con distribuidores superiores e inferiores en ABS y cabinet en polietileno.

Equipado con nueva válvula WS470 de bajo consumo de sal y agua con programador electrónico de avanzadas prestaciones.

Modo vacaciones: Durante las ausencias el equipo realiza pequeños lavados sin consumo de sal.

Conexión 3/4".

Boya de seguridad en el cabinet incluida.

By-pass de aislamiento incluido en el equipo.

Mezclador de dureza residual integrado en el cabezal.

Conexión mediante clips de bloqueo, fiable y rápida.

CARACTERÍSTICAS:

Presión mín.: 2,5 kg/cm².

Presión máx.: 6 kg/cm².

Temperatura mín.: 4 °C.

Temperatura máx.: 35 °C.

Alimentación eléctrica: 220 V - 12 Vac / 50 Hz.

Water
MarkUpFlow
watersoftener



! No olvide hacer el pedido de sus flexos. Código 718602.

Código	Embalaje Uds.	Descripción	Volumen resina l	Conexión	Capacidades °Hf x m³	Consumo sal kg	Caudal trabajo m³/h	Caudal punta m³/h	€	Tarifa
795108	1	WaterMark UF 12	12,5	3/4"	51	1,0	1,0	1,2	1.274,24	A
					57	1,4				
					66	1,9				

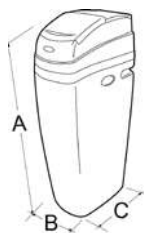

Código	A	B	C
795108	750	360	550 mm

WATERMARK UF 30 DESCALCIFICADOR COMPACTO VOLUMÉTRICO CONTRACORRIENTE

Equipo descalcificador de bajo consumo con un innovador cabinet de elegante diseño con tapa de sal deslizante y display interactivo multicolor.

Regeneración contracorriente de alta eficiencia para menor consumo de agua y sal y mejora de la calidad del agua tratada.

Equipo compuesto por botella de PRFV con distribuidores superiores e inferiores en ABS y cabinet en polietileno.

Equipado con nueva válvula WS470 de bajo consumo de sal y agua con programador electrónico de avanzadas prestaciones.

Modo vacaciones: Durante las ausencias el equipo realiza pequeños lavados sin consumo de sal.

Conexión 1".

Boya de seguridad en el cabinet incluida.

By-pass de aislamiento incluido en el equipo.

Mezclador de dureza residual integrado en el cabezal.

Conexión mediante clips de bloqueo, fiable y rápida.

CARACTERÍSTICAS:

Presión mín.: 2,5 kg/cm².

Presión máx.: 6 kg/cm².

Temperatura mín.: 4 °C.

Temperatura máx.: 35 °C.

Alimentación eléctrica: 220 V - 12 Vac / 50 Hz.

! No olvide hacer el pedido de sus flexos. Código 718601.

Water
MarkUpflow
watersoftener



Código	Embalaje Uds.	Descripción	Volumen resina l	Conexión	Capacidades °Hf x m ³	Consumo sal kg	Caudal trabajo m ³ /h	Caudal punta m ³ /h	€	Tarifa
795211	1	WaterMark UF 30	30	1"	120	1,8	2,4	2,7	1.318,56	A
					180	3,6				
					230	7,5				

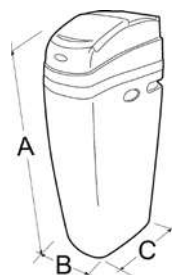

Código	A	B	C
795211	1170	360	550 mm

DENVER PLUS BLUE DESCALCIFICADOR COMPACTO VOLUMÉTRICO BAJO CONSUMO

Equipo compuesto por botella de PRFV con distribuidores superiores e inferiores en ABS y cabinet en polietileno.

Válvula Denver 180, programador electrónico, regeneración retardada.

Conexión 3/4".

Boya de seguridad en el cabinet incluida.

By-pass de aislamiento incluido en el equipo.

Mezclador de dureza residual integrado en el cabezal.

Conexión mediante clips de bloqueo, fiable y rápida.

CARACTERÍSTICAS:

Presión mín.: 2,5 kg/cm².

Presión máx.: 6 kg/cm².

Temperatura mín.: 4 °C.

Temperatura máx.: 35 °C.

Alimentación eléctrica: 220 V - 12 Vac / 50 Hz.

Equipo de nueva generación con válvula volumétrica de fácil programación.



Según modelo.



! No olvide hacer el pedido de sus flexos. Código 718602.

Código	Embalaje Uds.	Descripción	Volumen resina l	Conexión	Capacidades °Hf x m ³	Consumo sal kg	Caudal trabajo m ³ /h	Caudal punta m ³ /h	€	Tarifa
960182	1	Denver Plus Blue 7	7	3/4"	16	0,4	0,3	0,4	890,00	A
					22	0,6				
					27	0,8				
960183	1	Denver Plus Blue 12	12	3/4"	40	0,7	0,5	0,7	935,00	A
					49	1,0				
					60	1,4				
960184	1	Denver Plus Blue 18	18	3/4"	57	1,1	0,8	1,2	950,00	A
					97	2,2				
					117	4,5				

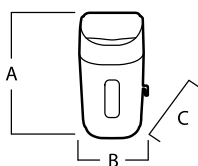

Código	A	B	C
960182	606	240	420
960183	835	240	420
960184	1120	240	420 mm

DENVER PLUS DESCALCIFICADOR COMPACTO VOLUMÉTRICO BAJO CONSUMO

Equipo descalcificador de nueva generación con un atractivo cabinet con tapa de sal deslizante y programador integrado.

Incorpora válvula volumétrica de fácil programación.

Equipo compuesto por botella de PRFV con distribuidores superiores e inferiores en ABS y cabinet en polietileno.

Válvula Denver 180, programador electrónico, regeneración retardada.

Conexión 3/4", 1" (según modelo).

Boya de seguridad en el cabinet incluida.

By-pass de aislamiento incluido en el equipo.

Mezclador de dureza residual integrado en el cabezal.

Conexión mediante clips de bloqueo, fiable y rápida.

CARACTERÍSTICAS:

Presión mín.: 2,5 kg/cm².

Presión máx.: 6 kg/cm².

Temperatura mín.: 4 °C.

Temperatura máx.: 35 °C.

Alimentación eléctrica: 220 V - 12 Vac / 50 Hz.

! No olvide hacer el pedido de sus flexos. Código 718601 (1"), 718602 (3/4").



Código	Embalaje Uds.	Descripción	Volumen resina l	Conexión	Capacidades °Hf x m ³	Consumo sal kg	Caudal trabajo m ³ /h	Caudal punta m ³ /h	€	Tarifa
762916	1	Denver Plus 12,5	12,5	3/4"	40	0,8	0,5	0,8	944,04	A
					49	1,0				
					60	1,5				
762945	1	Denver Plus 18	18	3/4"	57	1,1	0,7	1,1	986,15	A
					97	2,2				
					117	4,5				
762918	1	Denver Plus 20	20	3/4"	76	1,2	0,8	1,2	990,00	A
					108	2,4				
					130	5,0				
762917	1	Denver Plus 30	30	1"	115	1,8	1,2	1,8	1.030,47	A
					170	3,6				
					210	7,5				

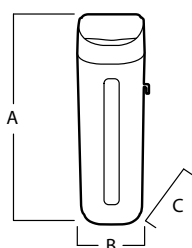

Código	A	B	C
762916	575	333	505
762945	1034	333	505
762918	810	333	505
762917	1034	333	505 mm

DESCALCIFICADOR FLECK DÚPLEX 9000 1"

Equipo de doble columna de funcionamiento alterno
(una en servicio y otra en regeneración).

Compuesto por dos botellas de PRFV con distribuidores superior e inferior y un depósito de sal en polietileno.

Una válvula 9000 construida en bronce y noryl, incluyendo tubos de interconexión.

CARACTERÍSTICAS:

Presión mín.: 2 kg/cm².

Presión máx.: 6 kg/cm².

Temperatura mín.: 4 °C.

Temperatura máx.: 35 °C.

Programador electromecánico.

Programador electrónico (Modelo SE), que permite configurar todos los parámetros de funcionamiento.

! No olvide hacer el pedido de sus flexos. Código 718601.

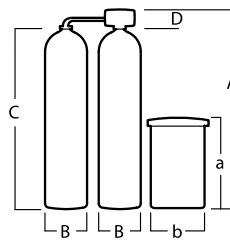

Código	A	B	C	D	a	b
225700	1063	268	893	170	875	460
225900	1551	268	1381	170	1040	585
226100	1568	349	1398	170	1040	585
226200	1844	365	1674	170	1275	740
226300	1876	411	1706	170	1275	740
226400	1876	411	1706	170	1275	740 mm

Código	Embalaje Uds.	Descripción descalcificador	Litros	Conexión	35 °F	40 °F	50 °F	60 °F	Caudal trabajo m ³ /h	Consumo sal kg	Botella	€	Tarifa
					m ³	m ³	m ³	m ³					
225700	1	Dúplex 9000	2 x 30	1"	5,6	4,9	3,9	3,3	1,2	6,0	10 x 35	1994,46	B
225900	1	Dúplex 9000	2 x 50	1"	9,3	8,1	6,5	5,4	2,0	10	10 x 54	2.382,27	B
226100	1	Dúplex 9000	2 x 75	1"	13,9	12,2	9,8	8,1	3,0	15	13 x 54	2.581,72	B
226200	1	Dúplex 9000	2 x 100	1"	18,6	16,3	13,0	10,8	4,0	20	14 x 65	3.218,83	B
226300	1	Dúplex 9000	2 x 125	1"	23,2	20,3	16,3	13,5	4,7	25	16 x 65	3.518,01	B
226400	1	Dúplex 9000	2 x 140	1"	26,0	22,8	18,2	15,2	4,7	28	16 x 65	3.656,51	B

DESCALCIFICADOR FLECK DÚPLEX 9500 1 1/2"

Equipo de doble columna de funcionamiento alterno,
(una en servicio y otra en regeneración).

Compuesto por dos botellas de PRFV con distribuidores superior e inferior y un depósito de sal en polietileno.

Una válvula 9500 construida en bronce, incluyendo tubos de interconexión.



CARACTERÍSTICAS:

Presión mín.: 2 kg/cm².

Presión máx.: 6 kg/cm².

Temperatura mín.: 4 °C.

Temperatura máx.: 35 °C.

Programador electromecánico.

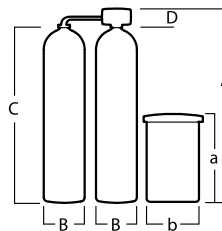

Código	A	B	C	D	a	b
226700	1891	411	1706	185	1275	740
226800	1891	411	1706	185	1275	740
226900	1907	486	1722	185	1335	840
227000	2103	622	1918	185	1335	840
227100	2103	622	1918	185	1395	960 mm

Código	Embalaje Uds.	Descripción descalcificador	Litros	Conexión	35 °F	40 °F	50 °F	60 °F	Caudal trabajo m ³ /h	Consumo sal kg	Botella	Tarifa Industrial €	Tarifa
					m ³	m ³	m ³	m ³					
226700	1	Dúplex 9500	2 x 125	1 1/2"	23,2	20,3	16,3	13,5	5,0	25	16 x 65	6.426,59	C
226800	1	Dúplex 9500	2 x 140	1 1/2"	26,0	22,8	18,2	15,2	5,6	28	16 x 65	6.869,81	C
226900	1	Dúplex 9500	2 x 200	1 1/2"	37,1	32,5	26,0	21,7	8,0	40	18 x 72	7.423,82	C
227000	1	Dúplex 9500	2 x 250	1 1/2"	46,4	40,6	32,5	27,1	8,6	50	24 x 72	8.310,25	C
227100	1	Dúplex 9500	2 x 300	1 1/2"	55,7	48,8	39,0	32,5	8,6	60	24 x 72	8.975,07	C

DESCALCIFICADOR BI-BLOC VOLUMÉTRICO AUTOTROL 2" 298 / 762 MAGNUM

Equipo compuesto por botella de PRFV o poliamida con distribuidores superior e inferior y depósito de sal en polietileno. Válvula 298 MAGNUM volumétrica, construida en noryl de alta resistencia.



CARACTERÍSTICAS

Presión mín.: 2 kg/cm².

Presión máx.: 6 kg/cm².

Temperatura mín.: 4 °C.

Temperatura máx.: 35 °C.

Programador 762 que permite configurar múltiples parámetros.

Regeneraciones inmediatas.

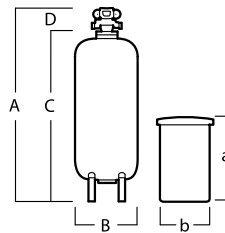

Código	A	B	C	D	a	b
789006	2022	486	1722	300	1335	840
789001	2022	486	1722	300	1335	840
789007	2021	550	1721	300	1395	960
789002	2215	626	1915	300	1395	960
789009	2222	779	1922	300	1460	1080
789010	2222	779	1922	300	1460	1080
789011	2246	931	1946	300	1460	1080
789012	2246	931	1946	300	1460	1080 mm

Código	Embalaje Uds.	Descripción descalcificador	Litros	Conexión	35 °F m ³	40 °F m ³	50 °F m ³	60 °F m ³	Caudal trabajo m ³ /h	Consumo sal kg	Botella	€	Tarifa
789006	1	Bibloc 298-762	175	2"	32,5	28,4	22,8	19,0	7,0	35	18 x 72	3.988,92	C
789001	1	Bibloc 298-762	200	2"	37,1	32,5	26,0	21,7	8,0	40	21 x 62	4.321,33	C
789007	1	Bibloc 298-762	250	2"	46,4	40,6	32,5	27,1	10	50	24 x 72	4.875,35	C
789002	1	Bibloc 298-762	300	2"	55,7	48,8	39,0	32,5	12	60	24 x 72	5.130,19	C
789009	1	Bibloc 298-762	400	2"	74,3	65,0	52,0	43,3	16	80	30 x 72	6.204,99	C
789010	1	Bibloc 298-762	500	2"	92,9	81,3	65,0	54,2	16	100	30 x 72	6.620,49	C
789011	1	Bibloc 298-762	600	2"	111	97,5	78,0	65,0	16	120	36 x 72	7.235,45	C
789012	1	Bibloc 298-762	700	2"	130	113	91,0	75,8	16	140	36 x 72	7.977,84	C

Código	Embalaje Uds.	Descripción	Modelo válvula	€	Tarifa
790602	1	Kit no by-pass	298	139,61	A
790601	1	Microrruptor auxiliar	298/293	31,02	A

DESCALCIFICADOR BI-BLOC VOLUMÉTRICO CON VÁLVULAS DE DIAFRAGMA EN 1 1/2", 2", 2 1/2", 3" ULTRALINE

Ultraline
SOFTENER



Equipos compuestos de botella de PRFV o poliamida con distribuidores superior e inferior y depósito de sal en polietileno.
Batería de válvulas de diafragma automáticas, controladas mediante distribuidor hidráulico con programador electrónico.
Contador con emisor de impulsos independiente.

CARACTERÍSTICAS

Presión mín.: 2 kg/cm².
Presión máx.: 6 kg/cm².
Temperaturas de trabajo: 4 a 35 °C.

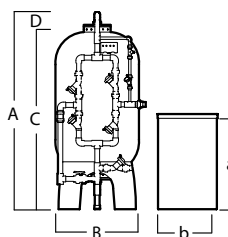

Código	A	B	C	D	a	b
789013	2393	549	2143	250	1210	815
789014	2393	549	2143	250	1210	815
789015	2464	624	2214	250	1250	1100
789016	2464	624	2214	250	1250	1100
789017	2464	779	2214	250	1650	1100
789018	2464	779	2214	250	1650	1100
789019	2478	931	2228	250	1650	1100
789020	2478	931	2228	250	1650	1100
789021	2478	931	2228	250	1650	1100
789022	2655	1089	2405	250	1690	1280
789023	2655	1089	2405	250	1690	1280
789024	2655	1233	2405	250	1690	1280 mm

Código	Embalaje Uds.	Descripción descalcificador	Litros	Conexión	35 °F	40 °F	50 °F	60 °F	Caudal trabajo	Consumo sal	Botella	Tarifa Industrial	Tarifa
					m ³	m ³	m ³	m ³	m ³ /h	kg		€	
789013	1	Bibloc Ultraline	200	1 1/2"	37,1	32,5	26,0	21,7	8	40	21 x 62	7.436,01	C
789014	1	Bibloc Ultraline	250	1 1/2"	46,4	40,6	32,5	27,1	10	50	21 x 62	7.601,11	C
789015	1	Bibloc Ultraline	300	2"	55,7	48,8	39,0	32,5	12	60	24 x 72	9.024,93	C
789016	1	Bibloc Ultraline	350	2"	65,0	56,9	45,5	37,9	14	70	24 x 72	9.194,46	C
789017	1	Bibloc Ultraline	450	2"	83,6	73,1	58,5	48,8	18	90	30 x 72	10.293,63	C
789018	1	Bibloc Ultraline	500	2"	92,9	81,3	65,0	54,2	20	100	30 x 72	10.402,22	C
789019	1	Bibloc Ultraline	550	2 1/2"	102	89,0	72,0	60,0	22	110	36 x 72	13.013,85	C
789020	1	Bibloc Ultraline	650	2 1/2"	121	106	85,0	70,0	26	130	36 x 72	13.429,36	C
789021	1	Bibloc Ultraline	750	2 1/2"	139	122	98,0	81,0	30	150	36 x 72	13.972,29	C
789022	1	Bibloc Ultraline	850	3"	158	138	111	92,0	34	170	42 x 72	16.072,02	C
789023	1	Bibloc Ultraline	1000	3"	186	163	130	108	40	200	42 x 72	17.002,77	C
789024	1	Bibloc Ultraline	1200	3"	223	195	156	130	48	240	48 x 72	19.113,57	C

Código	Embalaje Uds.	Descripción	Modelo válvula	€	Tarifa
634100	1	Microrruptor auxiliar	Ultraline	27,71	B

DESCALCIFICADOR DÚPLEX VOLUMÉTRICO CON VÁLVULAS DE DIAFRAGMA EN 1 1/2", 2", 2 1/2", 3" ULTRALINE

Ultraline
SOFTENER

Equipos de doble columna de funcionamiento alterno (una en servicio y otra en regeneración) compuesto por dos botellas de PRFV o poliamida con distribuidores superior e inferior y depósitos de sal en polietileno. Batería de válvulas de diafragma automáticas, controladas mediante distribuidor hidráulico con programador electrónico. Contador con emisor de impulsos independiente.

CARACTERÍSTICAS

Presión mín.: 2 kg/cm².
Presión máx.: 6 kg/cm².
Temperaturas de trabajo: 4 a 35 °C.

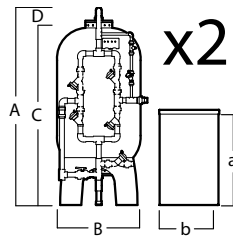

Código	A	B	C	D	a	b
789025	2393	549	2143	250	1210	815
789026	2393	549	2143	250	1210	815
789027	2464	624	2214	250	1250	1100
789028	2464	624	2214	250	1250	1100
789004	2464	779	2214	250	1650	1100
789029	2464	779	2214	250	1650	1100
789030	2478	931	2228	250	1650	1100
789031	2478	931	2228	250	1650	1100
789032	2478	931	2228	250	1650	1100
789033	2655	1089	2405	250	1690	1280
789034	2655	1089	2405	250	1690	1280
789035	2655	1233	2405	250	1690	1280 mm

Código	Embalaje Uds.	Descripción descalcificador	Litros	Conexión	35 °F	40 °F	50 °F	60 °F	Caudal trabajo m ³ /h	Consumo sal kg	Botella	Tarifa Industrial €	Tarifa
					m ³	m ³	m ³	m ³					
789025	1	Dúplex Ultraline	2 x 200	1 1/2"	37,1	32,5	26,0	21,7	8	40	21 x 62	13.817,18	C
789026	1	Dúplex Ultraline	2 x 250	1 1/2"	46,4	40,6	32,5	27,1	10	50	21 x 62	14.155,13	C
789027	1	Dúplex Ultraline	2 x 300	2"	55,7	48,8	39,0	32,5	12	60	24 x 72	16.498,61	C
789028	1	Dúplex Ultraline	2 x 350	2"	65,0	56,9	45,5	37,9	14	70	24 x 72	16.874,24	C
789004	1	Dúplex Ultraline	2 x 450	2"	83,6	73,1	58,5	48,8	18	90	30 x 72	19.063,72	C
789029	1	Dúplex Ultraline	2 x 500	2"	92,9	81,3	65,0	54,2	20	100	30 x 72	19.379,51	C
789030	1	Dúplex Ultraline	2 x 550	2 1/2"	102	89,0	72,0	60,0	22	110	36 x 72	24.221,61	C
789031	1	Dúplex Ultraline	2 x 650	2 1/2"	121	106	85,0	70,0	26	130	36 x 72	2.4886,43	C
789032	1	Dúplex Ultraline	2 x 750	2 1/2"	139	122	98,0	81,0	30	150	36 x 72	26.121,88	C
789033	1	Dúplex Ultraline	2 x 850	3"	158	138	111	92,0	34	170	42 x 72	29.806,09	C
789034	1	Dúplex Ultraline	2 x 1000	3"	186	163	130	108	40	200	42 x 72	31.678,67	C
789035	1	Dúplex Ultraline	2 x 1200	3"	223	195	156	130	48	240	48 x 72	35.290,86	C

ACCESORIOS Y RECAMBIOS VÁLVULA AUTOTROL



Código	Embalaje Uds.	Descripción	Modelo válvula	€	Tarifa
750407	1	Transformador 220-24 V	255-278-298-253-273-293	72,02	B
750447	1	Adaptador hembra 3/4" noryl	255-253	45,43	B
750448	1	Adaptador macho 1" noryl	255-253	54,29	B
750402	1	Kit juntas adaptador	255-253	10,75	B
750425	1	Kit motor-cable	255-278-253-273	78,67	B
750406	1	Controlador válvula 760	255	326,87	B
799001	1	Controlador válvula 740F	255	232,68	B
799003	1	Controlador válvula 762	255-278-253-273-298-293	332,41	B
799000	1	Controlador válvula 742F	253-273-293	274,74	B
740505	1	Controlador válvula 764	255-278-298-253-273-293	361,22	B
750404	1	Kit contador	255	79,78	B
750423	1	Kit mezcla	255-278	25,48	B
750408	1	Árbol de levas V-255	255-253	23,27	B
750452	1	Kit clapetas V-255	255-253	32,68	B
740502	1	Microrruptor auxiliar frontal	255-253	66,48	B
750411	1	Módulo fotointerruptor	255-253-278-273	19,95	B

DESMINERALIZADORES SIATA 132-1" Y 250-1 1/2"

Composición de los equipos:

2 Columnas de intercambio iónico construidas en PRFV.
 2 Válvulas multivía en ABS para control del sistema.
 2 Depósitos para el reactivo en polietileno.
 2 Líneas de succión de reactivo, incluyendo válvulas automáticas, antirretorno y aforos.
 Sistema de corte durante la regeneración.
 Sistema de purga.
 Tuberías en PVC.
 Maniobras hidráulica o neumática.
 Armario de control con rotámetros de entrada, microprocesador de control conductímetro.

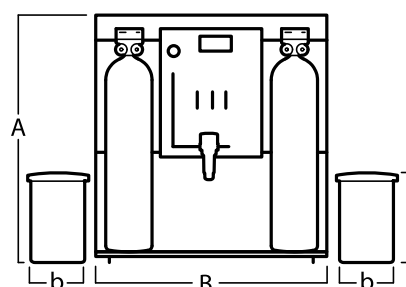

CARACTERÍSTICAS:

Presión mín.: 2,5 kg/cm².
 Presión máx.: 7 kg/cm².
 Temperatura mín.: 5 °C.
 Temperatura máx.: 30 °C.
 Alimentación eléctrica 220 V.

Código	Embalaje Uds.	Descripción desmineralizador	Litros	Conexión	Caudal trabajo m ³	Tarifa Industrial €	Tarifa
229500	1	Siata 132	50/50	1"	1,5	9.385,04	C
229600	1	Siata 132	75/75	1"	2,0	9.861,49	C
229700	1	Siata 132	100/100	1"	2,5	10.637,12	C
229800	1	Siata 132	125/125	1"	3,0	11.191,14	C
229900	1	Siata 250	175/175	1 1/2"	4,5	24.155,13	C
230000	1	Siata 250	200/200	1 1/2"	5,5	25.595,57	C

Código	Embalaje Uds.	Descripción	€	Tarifa
232400	1	Válvula de retención 3/8 catiónica (roja)	163,99	B
232500	1	Válvula de retención 3/8 aniónica (negra)	177,28	B



06 ósmosis doméstica

ósmosis doméstica

Equipos de ósmosis inversa	144	Componentes equipos ósmosis	168
Reguladores de agua/presión	154	Grifos y accesorios	170
Filtros In-line Classic y filtros CS	155	Depósitos presurizados	181
Filtros Standard	160	Accesorios instalación	183
Membranas de ósmosis inversa	162	Filtro ducha y atomizadores	188
Bombas booster y accesorios	164	Productos Starfit	194

ÓSMOSIS DOMÉSTICA

FONTANA
Proline Plus
 Puremax
 RO COMERCIAL 750



Ecological

Control electrónico de producción para mejor rendimiento.



Pressure Pump

Incremento de la eficiencia del equipo y calidad de agua tratada.



Direct Access

Fácil mantenimiento.



Electronic Adapter

Transformador externo de alta fiabilidad y máximas prestaciones.



Anti-Rust

Chasis de plástico de alta resistencia.



Click

Fijación y bloqueo seguro de las conexiones.



Postfiltro remineralizador.

Postfiltro incrementador de pH.



Greenfilter Membrane

Membrana Greenfilter.



Membrana encapsulada

Membrana preinstalada. Máxima calidad.



Greenfilter CS Postfilter

Innovador post-filtro de cómoda instalación y mantenimiento.

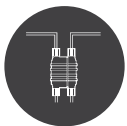

Shut off Valve

Sistema de control hidráulico, sin electricidad.



Insert

Mayor fiabilidad en las uniones hidráulicas.



Solenoid Valve

Electroválvula con filtro de seguridad.



Mixing Valve

Sistema para el ajuste de dureza residual.



Quick Connectors

Tuberías y accesorios de máxima seguridad y conexión rápida.



Flushing

Lavado de membrana automático o manual.



Direct Flow

Flujo directo sin necesidad de depósito.



Pressude Limiter

Protección de sobrepresiones en la red.



Equipo según
UNE 149101



Components.

Componente que forma parte de Equipo de tratamiento de agua certificado **UNE 149101.**

NSF

Según requisitos
NSF.

NSF

Components.
 Contiene componentes según requisitos NSF.

FONTANA

FONTANA ECONOMÍA Y EXPERIENCIA. EQUIPOS DE ÓSMOSIS INVERSA PARA LA PRODUCCIÓN DE AGUA CON MINERALIZACIÓN DÉBIL.

Descripción: Equipo de 5 etapas (filtración 5 µm, carbón GAC, carbón BLOC, membrana y postfiltro remineralizador). Kit de instalación. Grifo con válvula cerámica. Membrana Green Filter de 50 GPD encapsulada. Depósito de acero con revestimiento plástico.

Todos nuestros equipos incluyen membranas y accesorios **Green Filter**

Dimensiones del pack en mm: 430 alto x 665 ancho x 310 fondo.

Peso del pack en kg: sin bomba 13 y con bomba 15.

Parámetros de funcionamiento: Salinidad máxima 2000 ppm. Agua bacteriológicamente potable. Temperatura de 38°C a 2°C.

Equipo sin bomba: Presión mínima 2,5 bar. Presión máxima 6 bar. Sin electricidad.

Equipo con bomba: Presión mínima 1 bar. Presión máxima 2,5 bar. Con electricidad.

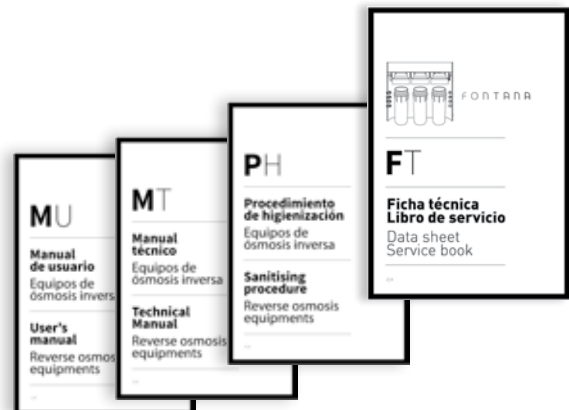

FONTANA

3 Portacartuchos de 10" blancos.
 Prefiltro de 5 µm de polipropileno prensado de 10".
 Cartucho carbón GAC de 10".
 Cartucho carbón BLOC de 10".
 Membrana Green Filter 50 GPD encapsulada.
 Remineralizador CS de 2" x 10".
 Grifo cromado con válvula cerámica.
 Restrictor de 400 cc.
 Válvula antirretorno.
 Conector para desagüe.
 Adaptador con válvula de bola para el agua de entrada.
 Depósito de acero con revestimiento plástico de 14 l totales.

VÁLVULA 4 VÍAS (SHUT-OFF).



Código	Embalaje Uds.	Descripción	€	Tarifa
404126	1	Fontana. Equipo sin bomba	448,00	A

FONTANA PUMP

3 Portacartuchos de 10" blancos.
 Prefiltro de 5 µm de polipropileno prensado de 10".
 Cartucho carbón GAC de 10".
 Cartucho carbón BLOC de 10".
 Encapsulada.
 Membrana Green Filter 50 GPD.
 Remineralizador CS de 2" x 10".
 Depósito de acero con revestimiento plástico de 14 l totales.
 Grifo cromado con válvula cerámica.
 Restrictor de 400 cc.
 Válvula antirretorno de inox.
 Conector para desagüe.
 Adaptador con válvula de bola para el agua de entrada.

**BOMBA BOOSTER.
 TRANSFORMADOR DE 24 V.
 PRESOSTATO DE MÍNIMA. PRESOSTATO DE MÁXIMA.
 ELECTROVÁLVULA 1/4".**



Código	Embalaje Uds.	Descripción	€	Tarifa
404127	1	Fontana Pump. Equipo con bomba	679,00	A

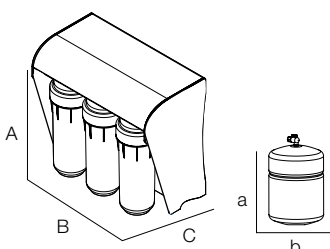

Código	A	B	C	a	b
404126	370	412	237	420	280
404127	370	412	237	420	280

Proline Plus

SERIE PROLINE PLUS

ECONOMÍA Y EXPERIENCIA. EQUIPOS DE ÓSMOSIS INVERSA PARA LA PRODUCCIÓN DE AGUA CON MINERALIZACIÓN DÉBIL.

Descripción: Equipo de 5 etapas (filtración 5 µm, carbón GAC, carbón BLOC, membrana y postfiltro remineralizador). Kit de instalación. Grifo con válvula cerámica y válvula manual de flushing. Membrana Green Filter. Depósito de acero con revestimiento plástico.

Todos nuestros equipos incluyen membranas y accesorios **Green Filter**

Dimensiones del pack en mm: 440 alto x 505 ancho x 425 fondo.

Peso del pack en kg: sin bomba 12,5.

Parámetros de funcionamiento: Salinidad máxima 2000 ppm. Agua bacteriológicamente potable. Temperatura de 38°C a 2°C.

Equipo sin bomba: Presión mínima 3 bar. Presión máxima 6 bar. Sin electricidad.



PROLINE PLUS

3 Portacartuchos de 10" blancos.
 Prefiltro de 5 µm de polipropileno prensado de 10".
 Cartucho carbón GAC de 10".
 Cartucho carbón BLOC de 10".
 Portamembranas.
 Membrana Green Filter 50 GPD.
 Remineralizador en línea de 2" x 10".
 Depósito de acero con revestimiento plástico de 14 l totales.
 Grifo cromado con válvula cerámica.
 Restrictor de 300 cc.
 Válvula antirretorno de inox.
 Conector para desagüe.
 Adaptador con válvula de bola para el agua de entrada.
 Válvula manual de lavado de membrana. Tipo pulsador.
VÁLVULA 4 VÍAS (SHUT-OFF).

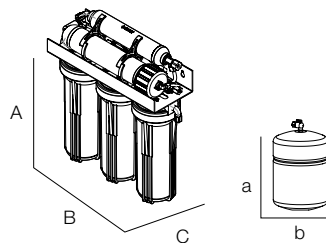

Código	A	B	C	a	b
449302	400	370	150	420	280 mm



Código	Embalaje Uds.	Descripción	€	Tarifa
449302	1	Proline Plus. Equipo sin bomba	288,08	A

Proline Plus PUMP

SERIE PROLINE PLUS ECONOMÍA Y EXPERIENCIA. EQUIPOS DE ÓSMOSIS INVERSA PARA LA PRODUCCIÓN DE AGUA CON MINERALIZACIÓN DÉBIL.

Descripción: Equipo de 5 etapas (filtración 5 µm, carbón GAC, carbón BLOC, membrana y postfiltro remineralizador). Kit de instalación. Grifo con válvula cerámica y válvula manual de flushing. Membrana Green Filter de 50 GPD. Depósito de acero con revestimiento plástico.

Todos nuestros equipos incluyen membranas y accesorios **Green Filter**

Dimensiones del pack en mm: 440 alto x 505 ancho x 425 fondo.

Peso del pack en kg: con bomba 15,5.

Parámetros de funcionamiento: Salinidad máxima 2000 ppm. Agua bacteriológicamente potable. Temperatura de 2 a 38 °C.

Equipo con bomba: Presión mínima 1 bar. Presión máxima 2,5 bar. Con electricidad.

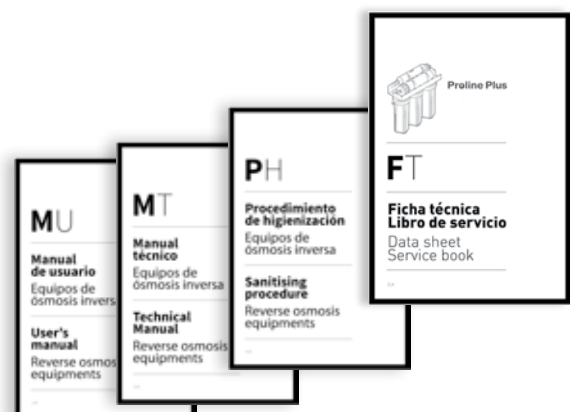

PROLINE PLUS PUMP

3 Portacartuchos de 10" blancos.
 Prefiltro de 5 µm de polipropileno prensado de 10".
 Cartucho carbón GAC de 10".
 Cartucho carbón BLOC de 10".
 Portamembranas.
 Membrana Green Filter 50 GPD.
 Remineralizador en línea de 2" x 10".
 Depósito de acero con revestimiento plástico de 14 l totales.
 Grifo cromado con válvula cerámica.
 Restrictor de 300 cc.
 Válvula antirretorno.
 Conector para desagüe.
 Adaptador con válvula de bola para el agua de entrada.
 Válvula manual de lavado de membrana. Tipo pulsador.

BOMBA BOOSTER.
TRANSFORMADOR DE 24 V.
PRESOSTATO DE MÍNIMA.
PRESOSTATO DE MÁXIMA.
ELECTROVÁLVULA 1/4".

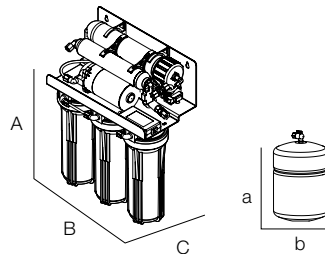

Código	A	B	C	a	b
440602	480	370	210	420	280
450608	495	370	210	420	280 mm



Código	Embalaje Uds.	Descripción	€	Tarifa
450602	1	Proline Plus Pump. Equipo con bomba	415,52	A
450608	1	Proline Plus Pump. Equipo con bomba y UV 6 W	587,25	A

Puremax

SERIE PUREMAX ECONOMÍA Y EXPERIENCIA. EQUIPOS DE ÓSMOSIS INVERSA PARA LA PRODUCCIÓN DE AGUA CON MINERALIZACIÓN DÉBIL.

Descripción: Equipo de 5 etapas (filtración 5 µm, carbón GAC, carbón BLOCK, membrana y postfiltro remineralizador). Kit de instalación. Grifo con válvula cerámica.

Membrana 50 GPD.

Dimensiones del pack en mm: 515 alto x 420 ancho x 290 fondo.

Peso del pack en kg: con bomba 7.

Parámetros de funcionamiento: Salinidad máxima 2000 ppm. Agua bacteriológicamente potable. Temperatura de 38°C a 2°C.

Equipo con bomba: Presión mínima 2,5-6 bar. Presión máxima 3 bar. Sin electricidad.



PUREMAX

- 3 Portacartuchos de 10" blancos.
- Prefiltro de 5 µm de polipropileno prensado de 10".
- Cartucho carbón GAC de 10".
- Cartucho carbón BLOCK de 10".
- Portamembranas.
- Membrana Puremax 50 GPD.
- Remineralizador en línea de 2" x 10".
- Depósito con revestimiento plástico de 11 l totales.
- Grifo cromado con válvula cerámica.
- Restrictor de 300 cc.
- Válvula antirretorno.
- Conector para desagüe.
- Adaptador con válvula de bola para el agua de entrada.

VÁLVULA 4 V (SHUT-OFF)

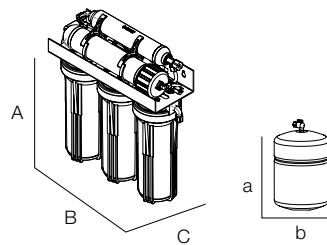

Código	A	B	C	a	b
449529	420	380	140	350	245



Código	Embalaje Uds.	Descripción	€	Tarifa
449529	1	Puremax. Equipo sin bomba	240,00	A

RO COMERCIAL 750 3.0

SERIE COMERCIAL RO 750 3.0
EQUIPOS DE ÓSMOSIS INVERSA PARA LA PRODUCCIÓN DE AGUA CON MINERALIZACIÓN DÉBIL.

Descripción: Equipo de 6 etapas (filtración 5 µm, carbón GAC, carbón BLOC, bomba, 3 membranas). Kit de instalación y conexión.

Parámetros de funcionamiento: Salinidad máxima 1500 ppm. Dureza máxima 15 °F. Agua bacteriológicamente potable. Presión mínima 1 bar. Presión máxima 6 bar. Producción 750 l/día. Temperatura de 5° a 35 °C.

Todos nuestros equipos incluyen membranas y accesorios  Incluye limitador de presión.



(EN PROCESO).



RO COMERCIAL 750 3.0

Producción 750 l/día.
 3 Portacartuchos de 10" blancos.
 Prefiltro de 5 µm de polipropileno prensado de 10".
 Cartucho carbón GAC de 10".
 Cartucho carbón BLOC de 10".
 Bomba.
 Presostato de mínima.
 Presostato de máxima.
 Electroválvula 1/4".
 Membranas encapsuladas.
 Válvula de mezcla.
 Llave desmontaje portafiltras.
 3 Membranas 180 GPD.
 Postcarbón en línea de 2" x 10".
 Conector para desagüe.
 Adaptador con válvula de bola para el agua de entrada.

Accesorios conexión (equipo externo/depósito).
 Alimentación eléctrica 24 Vdc (incluye transformador).

Dimensiones del pack en mm:
 370 alto x 285 ancho x 435 fondo.
Peso del pack en kg: 11,5.

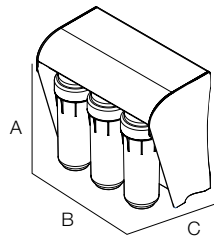

Código	A	B	C
404303	370	412	420 mm



(EN PROCESO).

Código	Embalaje Uds.	Descripción	€	Tarifa
404303	1	RO Comercial 750 3.0	1.336,84	A

REGULADORES COMPLEMENTOS ÓSMOSIS DOMÉSTICAS



Código	Embalaje Uds.	Descripción	€	Tarifa
341100	1	Manómetro 1/8"	6,98	A



Código	Embalaje Uds.	Descripción	€	Tarifa
276700	1	Conector especial para manómetro H 1/8" - H 1/8" - Jaco 1/4"	2,44	A
276600	1	Conector especial para manómetro H 3/8" - H 1/8" - Jaco 1/4"	2,44	A



Código	Embalaje Uds.	Descripción	€	Tarifa
138800	1	Conector especial latón	1,88	A



Código	Embalaje Uds.	Descripción	€	Tarifa
577603	1	Regulador de presión con conectores 1/4" y manómetro presión máxima 0-10 kg/cm ²	49,86	A
577602		Regulador presión sin accesorios	44,33	A



Código	Embalaje Uds.	Descripción	€	Tarifa
577700	1	Regulador de presión fabricado en material plástico. Conexiones 1/4". Presión máxima de alimentación 12,5 kg/cm ² . Presión regulable de salida en 0-10 kg/cm ²	29,92	A



Código	Embalaje Uds.	Descripción	Conexión	€	Tarifa
953163	1	Reductor de presión (2,7 bar/40 PSI)	QC 1/4"	32,14	A
953164	1	Reductor de presión (2,7 bar/40 PSI)	QC 3/8"	34,35	A
953172	1	Reductor de presión (4,8 bar/70 PSI)	QC 1/4"	32,14	A

REGULADORES COMPLEMENTOS ÓSMOSIS DOMÉSTICAS



Código	Embalaje Uds.	Descripción	Conexión	€	Tarifa
636003	1	Water Block. Sistema de seguridad ajustable 5-50 l	MH 3/4"	35,45	A
636004	1	Reset externo Water Block		7,76	A



Código	Embalaje Uds.	Descripción	Conexión	€	Tarifa
771603	1	Leak stop manual	QC 1/4"	23,27	A

FILTROS IN-LINE CLASSIC

CARACTERÍSTICAS:

Temperatura: 38 °C - 4 °C.

Presión máxima: 8,6 bar.



Components



Cartucho filtración 2,5" classic



Código	Embalaje Uds.	Longitud	Diámetro	Filtración	Conexión	€	Tarifa
291308	20	11"	2,5"	5 µm	1/4"	8,08	A

Cartucho carbón activado 2,5" classic



Código	Embalaje Uds.	Longitud	Diámetro	Filtración	Conexión	€	Tarifa
291507	20	11"	2,5"	Carbón GAC	1/4"	8,08	A

Cartucho carbón activado 2" classic



Código	Embalaje Uds.	Longitud	Diámetro	Filtración	Conexión	€	Tarifa
291617	25	10"	2"	Postcarbón GAC	1/4"	5,54	A



Components

EL POSTFILTRO REMINERALIZADOR ELEVA EL PH DEL AGUA NEUTRALIZANDO LA TENDENCIA ÁCIDA QUE PUDIESE CONTENER LA MISMA.

Filtro de fibra



Carbón activo de máxima calidad con garantía según **UNE EN 12915-1 Drinking Water.**



Fidelice a sus clientes utilizando filtros Green Filter garantía de calidad.

Filtro de fibra

Distribuidor hidráulico



Medias filtrantes de calidad para llevar el pH del agua.

I+D

El buen diseño hidráulico nos evitará pérdidas de carga y ensuciamientos prematuros. Diseñados y desarrollados por el departamento de R+D.

Distribuidor hidráulico

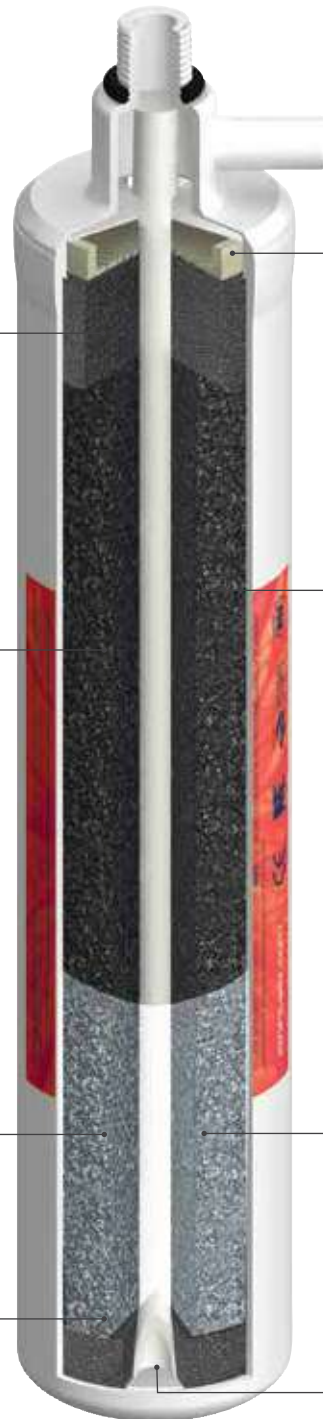

POSTFILTROS CS

Cartuchos CS montaje rápido.
 Diámetro: 2".
 Longitud: 10".
 Conexión entrada: espiga 3/8".
 Conexión salida: rosca M 1/4".
 Material contenedor: polipropileno.
 Temperatura: 38 °C - 4 °C.
 Presión máxima: 8,6 bar.



Código	Embalaje Uds.	Descripción	€	Tarifa
291919	25	Cartucho carbón activado granulado CS. Retención de sustancias y partículas generadoras de olores y sabores. Medio filtrante: carbón activado granulado de cáscara de coco. Vida útil: 1 año / 5600 l (En función de las características del agua). Caudal máximo: 1,9 LPM / 0,5 GPM.	12,19	A



Código	Embalaje Uds.	Descripción	€	Tarifa
291901	25	Carbón activado granulado + Ag CS. Retención de sustancias y partículas generadoras de olores y sabores. Acción bacteriostática. Medio filtrante: carbón activado granulado de cáscara de coco. Impregnación de nanopartículas de plata. Vida útil: 1 año / 6400 l (En función de las características del agua). Caudal máximo: 1,9 LPM / 0,5 GPM	18,83	A



Código	Embalaje Uds.	Descripción	€	Tarifa
291920	25	Cartucho carbón remineralizador. Retención de sustancias y partículas generadoras de olores y sabores. Remineralización y ajuste de pH. Medio filtrante: carbón activado granulado + medio remineralizante. Vida útil: 6-12 meses / 3000 l (En función de las características del agua). Caudal máximo: 1,9 LPM / 0,5 GPM	19,95	A

FILTROS IN-LINE QUALITY

CARACTERÍSTICAS:

Temperatura: 38 °C - 4 °C.

Presión máxima: 8,6 bar.



Cartucho filtración 2" x 10"



Código	Embalaje Uds.	Longitud	Diámetro	Filtración	Conexión	€	Tarifa
291400	25	10"	2,5"	5 µm	1/4"	13,29	A

Cartucho filtración 2,5" x 11"



Código	Embalaje Uds.	Longitud	Diámetro	Filtración	Conexión	€	Tarifa
291300	25	11"	2,5"	5 µm	1/4"	9,64	A



Components

NSF

Components

Cartucho carbón activado 2,5" x 11"



Código	Embalaje Uds.	Longitud	Diámetro	Filtración	Conexión	€	Tarifa
291500	25	11"	2,5"	Carbón GAC	1/4"	9,97	A



Components



CALGON CARBON CORPORATION

Carbón según
UNE EN 12915-1.

Cartucho carbón activado 2" x 10"



Código	Embalaje Uds.	Longitud	Diámetro	Filtración	Conexión	€	Tarifa
291600	25	10"	2"	Carbón GAC	1/4"	13,29	A
291604	25	10"	2"	Carbón GAC 1 kg	1/4"	16,62	A
790200	25	10"	2"	Remineralizador	1/4"	16,62	A

Ref. 790200:



Components

Refs. 291600 y
790200:



CALGON CARBON CORPORATION

Carbón según
UNE EN 12915-1.

FILTROS IN-LINE QUICK CONNECT (CONECTOR RÁPIDO)

CARACTERÍSTICAS:

Temperatura: 38 °C - 4 °C.

Presión máxima: 8,6 bar.



Components



Cartucho filtración 2" x 10" quick connect



Código	Embalaje Uds.	Longitud	Diámetro	Filtración	Conexión	€	Tarifa
651203	25	10"	2"	5 µm	QC-1/4"	8,86	A

Cartucho filtración 2,5" x 11" quick connect



Código	Embalaje Uds.	Longitud	Diámetro	Filtración	Conexión	€	Tarifa
651204	25	11"	2,5"	5 µm	QC-1/4"	10,53	A

Cartucho carbón activado 2,5" x 11" quick connect



Código	Embalaje Uds.	Longitud	Diámetro	Filtración	Conexión	€	Tarifa
651202	25	11"	2,5"	Carbón GAC	QC-1/4"	11,08	A

Cartucho carbón activado 2" x 10" quick connect



Código	Embalaje Uds.	Longitud	Diámetro	Filtración	Conexión	€	Tarifa
651201	25	10"	2"	Postcarbón GAC	QC-1/4"	8,86	A

Cartucho remineralizador 2" x 10" quick connect



Código	Embalaje Uds.	Longitud	Diámetro	Filtración	Conexión	€	Tarifa
790210	25	10"	2"	Postfiltro remineralizador QC-1/4"	QC-1/4"	11,76	A

FILTROS STANDARD

CARTUCHO DE POLIPROPILENO PENSADO

CARACTERÍSTICAS:

Medio filtrante: polipropileno expandido.
 Diámetro interior / exterior: 28 mm / 64 mm.
 Eficiencia: 95 %.
 Presión máxima: 6 bar.
 Presión diferencial máxima: 5 bar a 21 °C.
 Temperatura máxima: 65 °C.

Green Filter
WATER TREATMENT FILTERS



Components



Código	Embalaje Uds.	Altura	Filtración	Caudal l/h	€	Tarifa
209100	25	10"	1 µm	800	3,87	A
209200	25	10"	5 µm	1500	3,87	A
209300	25	10"	10 µm	2000	3,87	A
209400	25	10"	20 µm	2500	3,87	A
209500	25	10"	50 µm	2600	3,87	A

CARTUCHO CARBÓN ACTIVADO GRANULADO (GAC)

CARACTERÍSTICAS:

Medio filtrante: carbón activo granulado.
 Diámetro interior / exterior: 28 mm / 72 mm.
 Presión máxima: 6 bar.
 Presión diferencial máxima: 0,8 bar a 20 °C.
 Temperatura máxima: 50 °C.

Green Filter
WATER TREATMENT FILTERS



Components



Código	Embalaje Uds.	Altura	Filtración	Caudal l/h	€	Tarifa
213600	25	10"	Carbón granulado (GAC)	220	8,64	A
213700	25	20"	Carbón granulado (GAC)	480	16,06	A

CARTUCHO CARBÓN ACTIVADO COMPACTADO (BLOC)

CARACTERÍSTICAS:

Medio filtrante: carbón activo compactado y malla filtrante en polipropileno.
 Diámetro interior / exterior: 28 mm / 70 mm.
 Presión máxima: 6 bar.
 Presión diferencial máxima: 0,8 bar a 20 °C.
 Temperatura máxima: 50 °C.



Components



Código	Embalaje Uds.	Altura	Filtración	Caudal l/h	€	Tarifa
214000	25	10"	10 µm	220	7,20	A
214100	25	20"	10 µm	480	13,63	A

PACK FILTROS STANDARD



Código	Embalaje Uds.	Descripción	€	Tarifa
763300	10	Pack 3. Presentación de conjunto de 3 filtros en caja con instrucciones de montaje y mantenimiento. Incluye: Código 209200: Cartucho polipropileno prensado 10" 5 µm. Código 213600: Cartucho carbón activado GAC 10". Código 214000: Cartucho carbón prensado BLOC 10".	19,95	A



Components



Código	Embalaje Uds.	Descripción	€	Tarifa
763308	10	Pack 4. Presentación de conjunto de 4 filtros en caja con instrucciones de montaje y mantenimiento. Incluye: Código 209200: Cartucho polipropileno prensado 10" 5 µm. Código 213600: Cartucho carbón activado GAC 10". Código 214000: Cartucho carbón prensado BLOC 10". Código 291600: Cartucho carbón activado In-line 2" x 10".	25,48	A



Código	Embalaje Uds.	Descripción	€	Tarifa
763315	10	Pack 4. Presentación de conjunto de 4 filtros en caja con instrucciones de montaje y mantenimiento. Incluye: Código 209200: Cartucho polipropileno prensado 10" 5 µm. Código 213600: Cartucho carbón activado GAC 10". Código 214000: Cartucho carbón prensado BLOC 10". Código 291627: Cartucho remineralizador In-line 2" x 10".	30,00	A



Components

MEMBRANAS DE ÓSMOSIS FILMTEC Y CONTENEDORES

CARACTERÍSTICAS:

Construidas en poliamida en arrollamiento espiral.

Rango de pH: 2 - 11.

Temperatura máx.: 45 °C.

SDI máximo: 5.

Cloro libre máx.: <0,1 ppm.

Vida útil: 2 a 5 años. (En función del uso y las características del agua)



Membranas 1812

Código	Embalaje Uds.	Marca	Producción	Presión máxima bar	Rechazo de sales %	€	Tarifa
292400	25	Filmtec	50 GPD	10	98	60,94	A
292500	25	Filmtec	75 GPD	10	98	66,48	A
648100	25	Filmtec	100 GPD	21	90	89,75	A

Contenedores de membrana ósmosis inversa



Código	Embalaje Uds.	Descripción	€	Tarifa
292900	35	Contenedor de plástico para membrana 20 x 12	11,08	A
713900	1	Junta tórica portamembranas 20 x 12	3,33	A
206601	1	Llave portamembranas 20 x 12	5,54	A



Código	Embalaje Uds.	Descripción	€	Tarifa
292702	1	Contenedor de plástico para membrana 30 x 12	77,56	A



A	B	C	D	E
298	30	17	44,5	239 mm

MEMBRANAS GREENFILTER 1812, 3012

CARACTERÍSTICAS:

Construïdas en poliamida en arrollamiento espiral.
Rango de pH: 2 - 11.
Temperatura máx.: 45 °C.
SDI máximo: 5.
Cloro libre máx.: <0,1 ppm.
Vida útil: 2 a 5 años. (En función del uso y las características del agua)



Membranas 1812

Código	Embalaje Uds.	Marca	Producción	Presión máxima bar	Rechazo de sales %	€	Tarifa
767201	25	Greenfilter	50 GPD	10	98	46,54	A
767202	25	Greenfilter	75 GPD	10	98	48,76	A
767203	25	Greenfilter	100 GPD	10	90	55,4	A
292701	25	Greenfilter	150 GPD	10	98	94,18	A
292704	25	Greenfilter	180 GPD	10	97	105,26	A

Membranas 3012

Código	Embalaje Uds.	Marca	Producción	Presión máxima bar	Rechazo de sales %	€	Tarifa
292703	1	Greenfilter	300 GPD	10	95	158,00	A

MEMBRANAS GREENFILTER RO ENCAPSULADAS

CARACTERÍSTICAS:

Máxima higiene.
Construïdas en poliamida en arrollamiento espiral.
Rango de pH: 2 - 11.
Temperatura máx.: 45 °C.
SDI máximo: 5.
Cloro libre máx.: <0,1 ppm.
Vida útil: 2 a 5 años. (En función del uso y las características del agua)



Código	Embalaje Uds.	Marca	Producción	Presión máxima bar	Rechazo de sales %	€	Tarifa
717701	25	Greenfilter	50 GPD	10	98	47,64	A
717704	25	Greenfilter	75 GPD	10	98	57,62	A
717703	25	Greenfilter	100 GPD	10	98	66,23	A



BOMBAS BOOSTER

Bomba booster con transformador



Código	Embalaje Uds.	Modelo	Voltaje	€	Tarifa
293212	1	UP-6000	24 V	105,26	A
293100	1	UP-7000	24 V	105,26	A
293200	1	UP-8000	36 V	171,75	A
293206	1	UP-9500	24 V	425,48	A
293209	1	UP-9600	24 V	consultar	A

Recambios bombas booster



Código	Embalaje Uds.	Modelo	Voltaje	Descripción	€	Tarifa
293211	1	UP-6000	24 V	Bomba sin transformador	88,64	A
293500	1	UP-7000	24 V	Bomba sin transformador	88,64	A
293600	1	UP-8000	36 V	Bomba sin transformador	155,13	A
293203	1	UP-9500	24 V	Bomba sin transformador	300,08	A
293208	1	UP-9600	24 V	Bomba sin transformador	consultar	A



Código	Embalaje Uds.	Descripción	€	Tarifa
293213	1	Cabezal completo UP-6000	63,16	A
293700	1	Cabezal completo UP-7000	63,16	A
346800	1	Cabezal completo UP-8000	66,48	A
293204	1	Cabezal completo UP-9500	116,45	A
293213	1	Cabezal completo UP-9600	consultar	A



TRANSFORMADORES PARA BOMBAS BOOSTER



Código	Embalaje Uds.	Voltaje	Descripción	Conexión	€	Tarifa
293301	1	240 Vac 50 Hz / 24 Vdc	Transformador conv. 0,9 A para montaje en Fuentes Columbia. UP-7000	Aéreo bomba	38,78	A



Código	Embalaje Uds.	Voltaje	Descripción	Conexión	€	Tarifa
293300	1	100-240 Vac 50/60 Hz: 24 Vdc	Transformador electrónico conexión pared 1,25 A. UP-7000	C-Aéreo bomba	29,92	A
293400	1	240 Vac 50 Hz: 36 Vdc (3 pins)	Transformador 36 Vdc UP-8000		39,88	A



Código	Embalaje Uds.	Voltaje	Descripción	Conexión	€	Tarifa
295207	1	100-240 Vac 50/60 Hz: 24 Vdc	Transformador electrónico conexión pared 1,25 A.	C-EU-Jack	29,92	A



Código	Embalaje Uds.	Voltaje	Descripción	Conexión	€	Tarifa
295204	1	100-240 Vac 50/60 Hz: 24 Vdc	Transformador electrónico 2A	F-EU-Jack	49,86	A



Código	Embalaje Uds.	Voltaje	Descripción	Conexión	€	Tarifa
293403	1	220 Vac 50/60 Hz: 24 Vdc.	Transformador electrónico 24 Vdc 5A UP-9500	F-EU-Jack	127,98	A

TRANSFORMADORES PARA BOMBAS BOOSTER



Código	Embalaje Uds.	Voltaje	Descripción	Conexión	€	Tarifa
295215	1	100-240 Vac 50/60 Hz: 24 Vdc	Transformador electrónico 2A. Sin cable de alimentación a red	Jack	55,40	A



Código	Embalaje Uds.	Descripción	Conexión	€	Tarifa
771701	1	Cable alimentación	F-(EU)	7,42	A

PRESOSTATOS



Código	Embalaje Uds.	Descripción	Conexiones	€	Tarifa
294100	1	Presostato de baja presión	1/4" H	8,86	A
294101	1	Presostato de baja presión doble señal	1/4" H	8,86	A



Código	Embalaje Uds.	Descripción	Conexiones	€	Tarifa
294200	1	Presostato de alta presión regulable 20-40 psi (1 psi = 0,07 bar) para equipos con bomba	1/4" H	8,86	A
294201	1	Presostato de alta presión regulable 15-30 psi (1 psi = 0,07 bar) para equipos sin bomba	1/4" H	8,86	A
294202	1	Presostato de alta presión regulable 20-40 psi (1 psi = 0,07 bar) para equipos con bomba doble señal	1/4" H	8,86	A



Código	Embalaje Uds.	Descripción	Conexiones	€	Tarifa
294300	1	Presostato de alta presión regulable 20-40 psi (1 psi = 0,07 bar)	1/4" M	8,86	A



Código	Embalaje Uds.	Descripción	Espiga	€	Tarifa
294301	1	Presostato de alta presión regulable 20-40 psi (1 psi = 0,07 bar)	1/4"	9,97	A
294302	1	Presostato de alta presión regulable 20-40 psi (1 psi = 0,07 bar) doble señal	1/4"	11,94	A



Código	Embalaje Uds.	Descripción	Espiga	€	Tarifa
294104	1	Presostato de baja presión	1/4"	9,97	A
294105	1	Presostato de baja presión doble señal	1/4"	11,94	A

VÁLVULAS HIDRÁULICAS Y DE RETENCIÓN



Válvula hidráulica de cierre (shut-off)



Código	Embalaje Uds.	Descripción	Conexiones	€	Tarifa
294400	1	Válvula de cierre de 4 vías con 6 tornillos	1/4"	8,86	A



Código	Embalaje Uds.	Descripción	Conexiones	€	Tarifa
900134	1	Válvula de cierre de 4 vías conexión rápida	1/4"	10,19	A

Válvulas antirretorno



Código	Embalaje Uds.	Descripción	Conexiones tubo rosca	€	Tarifa
294600	1	Válvula antirretorno tipo insert en inox. Conexión rápida	1/4" 1/8"	8,86	A



Código	Embalaje Uds.	Descripción	€	Tarifa
294700	10	Válvula antirretorno M 1/8" inox	9,97	A



Código	Embalaje Uds.	Descripción	€	Tarifa
274900	10	Codo H 1/4" - 1/8" para válvula antirretorno para el 294700	1,66	A



Código	Embalaje Uds.	Descripción	€	Tarifa
275000	10	Codo H 1/4" - 1/4"	1,66	A

ELECTROVÁLVULAS

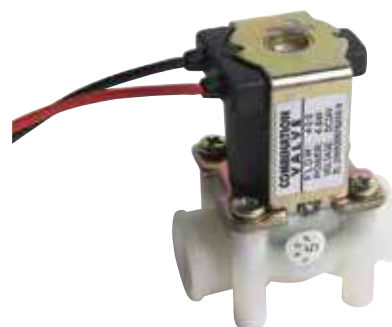

Código	Embalaje Uds.	Descripción	Conexiones	€	Tarifa
294801	1	Electroválvula 24 Vdc N.C. (Modelo 2007) con malla filtrante	1/4" H	25,48	A

Electroválvulas temporizadas para autoflushing



Código	Embalaje Uds.	Descripción	Conexiones	€	Tarifa
652400	1	Electroválvula autoflushing con restrictor de 400 cc 24 Vdc N.C. con placa electrónica PJK-010	1/4" H	66,48	A



Código	Embalaje Uds.	Descripción	Conexiones	€	Tarifa
652401	1	Electroválvula autoflushing con restrictor de 400 cc 24 Vdc N.C. para placa electrónica PJK-260	1/4" H	25,48	A



Código	Embalaje Uds.	Descripción	Conexiones	€	Tarifa
652402	1	Kit montaje electroválvula de autoflushing con restrictor de 400 cc 24 Vdc N.C. especial para montaje a equipos compactos con PJK-010	1/4" H	33,24	A



Código	Embalaje Uds.	Descripción	Conexiones	€	Tarifa
729301	1	Electroválvula autoflushing con restrictor de 1100 cc 24 Vdc N.C. para equipos de flujo directo	1/4" H	37,67	A

METAL FREE.
LÍDERES EN EL MERCADO DE GRIFOS.
SIN APORTE DE METALES PESADOS EN EL AGUA.

NSF

Componentes.

Conducción fabricada
en materiales plásticos
con calidad alimentaria

NSF

Componentes.

Grifo fabricado en metal

NSF

Componentes.

Válvula totalmente fabricada
en plásticos de calidad
alimentaria



¡No más metales
pesados en su
agua de bebida!

GRIFOS ÓSMOSIS 1 VÍA

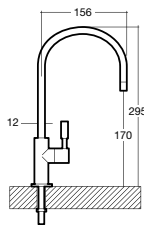

Código	Embalaje Uds.	Modelo	Conexión tubo	Descripción	€	Tarifa
296800	1	Robin	1/4"	Grifo con válvula cerámica acabado cromado inox	43,21	A
296808	1	Robin Metal Free	1/4"	Grifo con válvula cerámica acabado cromado inox	66,48	A

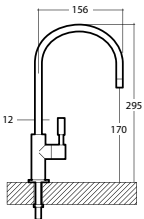

Código	Embalaje Uds.	Modelo	Conexión tubo	Descripción	€	Tarifa
296700	1	Hike	1/4"	Grifo con válvula cerámica cromado	43,21	A
296701	1	Hike Metal Free	1/4"	Grifo con válvula cerámica cromado	66,48	A

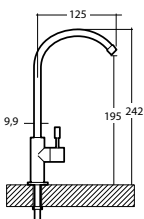

Código	Embalaje Uds.	Modelo	Conexión tubo	Descripción	€	Tarifa
296802	1	Mini Robin	1/4"	Grifo con válvula cerámica acabado cromado inox	35,45	A

! Para conexión a tubo 3/8" pida un conector 3/8" - 7/16" código 953107.
 Para conexión a tubo 1/4" pida un conector 1/4" - 7/16" código 953106.

GRIFOS ÓSMOSIS 1 VÍA

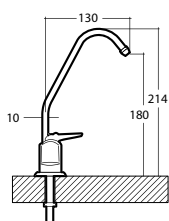

Código	Embalaje Uds.	Modelo	Conexión tubo	Descripción	€	Tarifa
296000	1	Lewis	1/4"	Grifo de palanca cromado	22,16	A

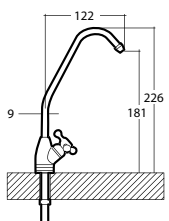

Código	Embalaje Uds.	Modelo	Conexión tubo	Descripción	€	Tarifa
296200	1	Store	1/4"	Grifo con válvula cerámica cromado	29,92	A

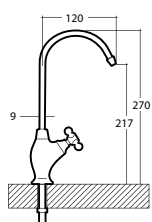

Código	Embalaje Uds.	Modelo	Conexión tubo	Descripción	€	Tarifa
296400	1	Radius	1/4"	Grifo con válvula cerámica	43,21	A

! Para conexión a tubo 3/8" pida un conector 3/8" - 7/16" código 953107.
Para conexión a tubo 1/4" pida un conector 1/4" - 7/16" código 953106.

GRIFOS ÓSMOSIS 1 VÍA



Código	Embalaje Uds.	Modelo	Conexión tubo	Descripción	€	Tarifa
296500	1	Oslo	1/4"	Grifo con válvula cerámica cromado	43,21	A

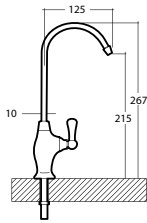

! Para conexión a tubo 3/8" pida un conector 3/8" - 7/16" código 953107.
 Para conexión a tubo 1/4" pida un conector 1/4" - 7/16" código 953106.



GRIFOS ÓSMOSIS ESPECIALES



Código	Embalaje Uds.	Modelo	Conexión tubo	Descripción	€	Tarifa
296900	1	Dorma	1/4"	Grifo de palanca cromado corto. Altura 13 cm	33,24	A

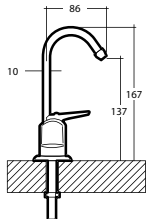

Código	Embalaje Uds.	Modelo	Conexión tubo	Descripción	€	Tarifa
297000	1	Osaka	1/4"	Grifo 2 vías con 2 válvulas cerámicas color cromado. Especial equipos ósmosis agua natural y agua fría.	66,48	A

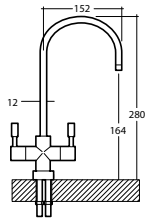

! Para conexión a tubo 3/8" pida un conector 3/8" - 7/16" código 953107.
Para conexión a tubo 1/4" pida un conector 1/4" - 7/16" código 953106.

GRIFOS MONOMANDO 3 VÍAS



Código	Embalaje Uds.	Modelo	Conexión tubo	Descripción	€	Tarifa
579400	1	Cosmo	3/8" H	Grifo monomando de 3 vías cromado brillante	166,20	A

Recambios Cosmo

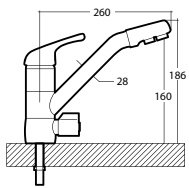

Código	Embalaje Uds.	Descripción	€
262416	1	Kit juntas	1,10
658107	1	Kit válvula RO	4,33
658104	1	Kit válvula F/C	5,07



Código	Embalaje Uds.	Modelo	Conexión tubo	Descripción	€	Tarifa
297300	1	Memphis	3/8" H	Grifo monomando de 3 vías color blanco	210,53	A

Recambios Memphis

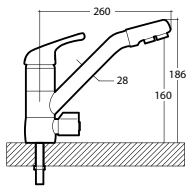

Código	Embalaje Uds.	Descripción	€
262409	1	Kit juntas	1,23
658103	1	Kit válvula RO	31,43
658100	1	Kit válvula F/C	32,60



Código	Embalaje Uds.	Modelo	Conexión tubo	Descripción	€	Tarifa
297400	1	Sintra	3/8" H	Grifo monomando de 3 vías color cromado	265,93	A

Recambios Sintra

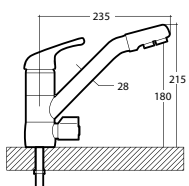

Código	Embalaje Uds.	Descripción	€
262409	1	Kit juntas	1,23
658103	1	Kit válvula RO	31,43
658100	1	Kit válvula F/C	32,60



GRIFOS MONOMANDO 3 VÍAS



Código	Embalaje Uds.	Modelo	Conexión tubo	Descripción	€	Tarifa
297500	1	Ciprus	3/8"	Grifo monomando de 3 vías color inox acabado mate	210,53	A

Recambios Ciprus

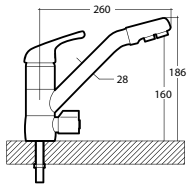

Código	Embalaje Uds.	Descripción	€
262416	1	Kit juntas	1,11
658107	1	Kit válvula RO	4,33
658104	1	Kit válvula F/C	5,07



Código	Embalaje Uds.	Modelo	Conexión tubo	Descripción	€	Tarifa
297700	1	Arles	3/8"	Grifo monomando de 3 vías color tierra de Francia	265,93	A

Recambios Arles

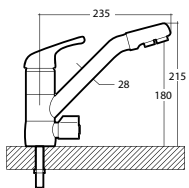

Código	Embalaje Uds.	Descripción	€
262409	1	Kit juntas	1,23
658103	1	Kit válvula RO	31,43
658100	1	Kit válvula F/C	32,60



Código	Embalaje Uds.	Modelo	Conexión tubo	Descripción	€	Tarifa
297800	1	Jade	3/8"	Grifo monomando de 3 vías color bronce	349,03	A

Recambios Jade

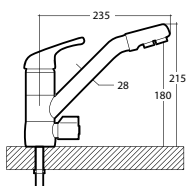

Código	Embalaje Uds.	Descripción	€
262409	1	Kit juntas	1,23
658103	1	Kit válvula RO	31,43
658100	1	Kit válvula F/C	32,60



GRIFOS MONOMANDO 3 VÍAS



Código	Embalaje Uds.	Modelo	Conexión tubo	Descripción	€	Tarifa
579402	1	Cloe	1/4"	Grifo monomando de 3 vías color cromado	243,77	A

Recambios Cloe

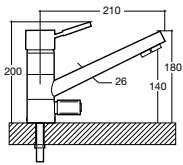

Código	Embalaje Uds.	Descripción	€
262414	1	Kit juntas	2,05
658113	1	Kit válvula RO	6,00
658110	1	Kit válvula F/C	12,63



Código	Embalaje Uds.	Modelo	Conexión tubo	Descripción	€	Tarifa
298000	1	Forum	1/4"	Grifo monomando de 3 vías color cromado	227,15	A

Recambios Forum

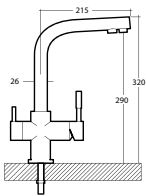

Código	Embalaje Uds.	Descripción	€
262404	1	Kit juntas	4,13
658106	1	Kit válvula RO	3,11
658105	1	Kit válvula F/C	4,39

METAL FREE FORUM.

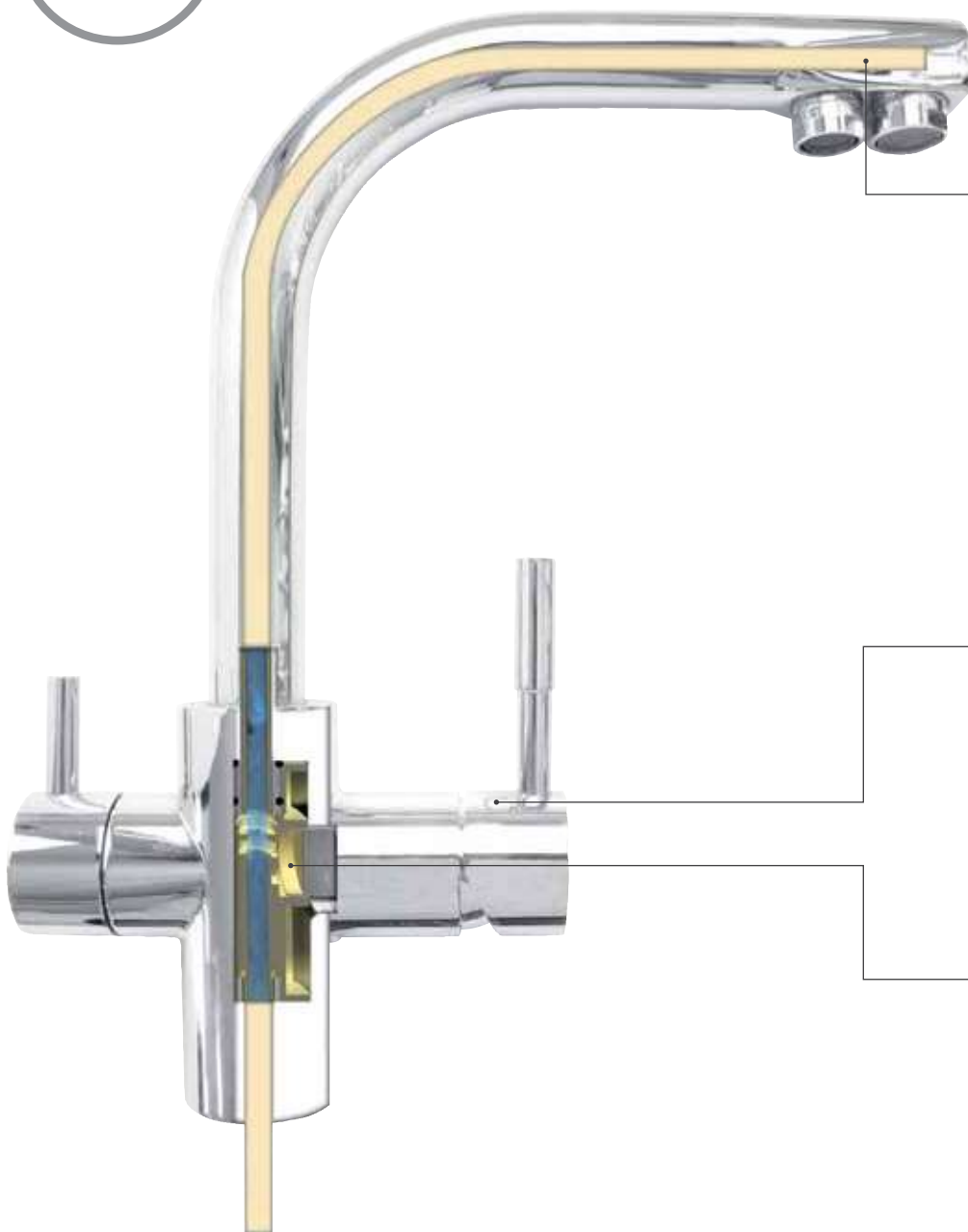

Todo el grifo incorpora un recubrimiento plástico con certificado NSF para evitar la contaminación del agua a través del metal (Níquel, Cadmio). El agua tratada nunca estará en contacto con el metal del grifo manteniendo así su pureza máxima.



Grifo robusto de gran calidad, fabricado con los máximos estándares de calidad y control. Según normas de la NSF.

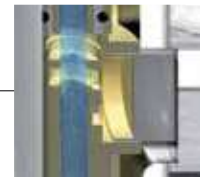

Válvula cerámica de máxima fiabilidad, fabricada en GE ULTEM-CERAMIC y GE SHANK-NORYL. Su sistema de fabricación nos garantiza una vida larga y un cómodo uso del grifo.

GRIFOS 3 VÍAS METAL FREE FORUM

Grifo 3 vías Forum metalfree
Conexión de 3/8" de acero trenzado
Mangueras de 0,45 metros

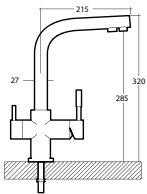

Código	Embalaje Uds.	Modelo	Conexión tubo	Descripción	€	Tarifa
298003	1	Forum-MF	1/4"	Grifo monomando de 3 vías Metal Free color cromado	265,93	A

Recambios Forum-MF

Código	Embalaje Uds.	Descripción	€
262415	1	Kit juntas caña	1,89
658109	1	Kit válvula RO	10,80
658108	1	Kit válvula F/C	15,24

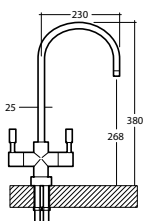

Código	Embalaje Uds.	Modelo	Conexión tubo	Descripción	€	Tarifa
298008	1	Ares	1/4"	Grifo monomando de 3 vías Metal Free color cromado	342,11	A

Recambios Ares

Código	Embalaje Uds.	Descripción	€
298012	1	Kit junta caña	1,89
298013	1	Válvula cerámica C/F	10,80
298014	1	Válvula cerámica RO	15,24

GRIFOS MONOMANDO 3 VÍAS

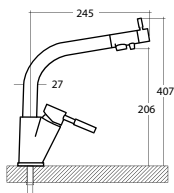

Código	Embalaje Uds.	Modelo	Conexión tubo	Descripción	€	Tarifa
298100	1	Oregon	1/4"	Grifo monomando de 3 vías color cromado	277,01	A

Recambios Oregon

Código	Embalaje Uds.	Descripción	€
262413	1	Kit juntas	1,89
298103	1	Kit válvula RO	19,61
298104	1	Kit válvula F/C	9,75

GRIFOS MONOMANDO 4 VÍAS AGUA FRÍA-CALIENTE-ÓSMOSIS

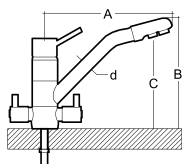

Código	Embalaje Uds.	Modelo	Conexión tubo	Descripción	€	Tarifa
579300	1	Prisma	3/8"	Grifo monomando de 4 vías color cromado brillante. Agua sanitaria: caliente-fría. Tratamiento de aguas: natural-fría	365,65	A

Recambios Prisma

Código	Embalaje Uds.	Descripción	€
262408	1	Kit juntas	4,43
579302	1	Kit válvula RO	consultar
579301	1	Kit válvula F/C	consultar

DEPÓSITOS ACUMULACIÓN PRESURIZADOS

Depósito de doble capa máxima calidad y durabilidad.

CARACTERÍSTICAS:

Membrana interior: butilo.
 Recubrimiento interior: liner en polipropileno.
 Presión de trabajo máx.: 7 kg/cm².
 Presión de precarga: 0,5 kg/cm².

Liner polipropileno

Acero + epoxy

Polipropileno

Doble pared de acero y plástico

Depósito duo



Código	Embalaje Uds.	Material	Diámetro mm	Altura mm	Capacidad galones	Total l	€	Tarifa
262600	1	Acero	210	280	1,8	6,8	88,64	A



Código	Embalaje Uds.	Material	Diámetro mm	Altura mm	Capacidad galones	Total l	€	Tarifa
263200	1	Acero inox	280	360	3,2	12,1	288,08	A



Código	Embalaje Uds.	Descripción	Material	Diámetro mm	Altura mm	Capacidad galones	Total l	€	Tarifa
262700	1	Depósito gama anterior 2008	Acero	230	360	2,2	8,3	83,11	A
262701	1	Depósito gama anterior 2008	Acero	230	360	2,2	8,3	83,11	A
262601	1	Depósito modelo Sintra	Acero	210	280	1,8	6,8	88,64	A



Código	Embalaje Uds.	Descripción	Material	Diámetro mm	Altura mm	Capacidad galones	Total l	€	Tarifa
263100	1	Depósito DUO	Acero/Plástico	280	410	5,5	21	88,64	A
262703	1	Depósito DUO	Acero/Plástico	250	370	4,2	16	77,56	A



Código	Embalaje Uds.	Descripción	Material	Diámetro mm	Altura mm	Capacidad galones	Total l	€	Tarifa
262801	1	Depósito Prisma	Plástico	245	340	3,2	12	54,74	A



DEPÓSITOS ACUMULACIÓN



Código	Embalaje Uds.	Material	Diámetro mm	Altura mm	Capacidad galones	Total l	€	Tarifa
263300	1	Acero	390	580	10,7	40,6	210,53	A



Código	Embalaje Uds.	Material	Diámetro mm	Altura mm	Capacidad galones	Total l	€	Tarifa
263400	1	Acero	400	800	20	76	277,01	A

Accesorios depósitos 40 y 76 litros

Código	Embalaje Uds.	Descripción	€	Tarifa
263500	1	Kit instalación depósito 40 / 76 l.	61,11	A



Código	Embalaje Uds.	Material	€	Tarifa
263600	10	Cuadrado plástico 1/4" H - 1/4" M. Adaptador para depósito	2,55	A



Código	Embalaje Uds.	Material	€	Tarifa
263700	10	Válvula de bola de 1/4" para depósito	6,65	A
263800	10	Válvula de bola de 3/8" para depósito	7,20	A



Código	Embalaje Uds.	Material	€	Tarifa
952307	10	Válvula de bola de 1/4" para depósito	7,13	A
952308	10	Válvula de bola de 3/8" para depósito	7,45	A



SOPORTES



Código	Embalaje Uds.	Material	Descripción	€	Tarifa
264100	1	Acero pintado	Soporte 2P 3 x 10" + bomba	33,24	A



Código	Embalaje Uds.	Material	Descripción	€	Tarifa
264400	1	Acero pintado	Soporte 2P 3 x 20" + bomba	35,45	A



Código	Embalaje Uds.	Material	Descripción	€	Tarifa
264500	1	Inox	Soporte pared para grifo	7,76	A



Código	Embalaje Uds.	Material	Descripción	€	Tarifa
264200	1	Acero pintado	Soporte 2P/3P 3 x 10"	31,02	A



Código	Embalaje Uds.	Material	Conexión	€	Tarifa
764800	1	Válvula para mezclador panelable	1/4"	19,95	A



Código	Embalaje Uds.	Material	Conexión	€	Tarifa
764803	1	Válvula para mezclador polyacetal	1/4"	4,88	A



Código	Embalaje Uds.	Material	Conexión	€	Tarifa
717804	1	Válvula para mezclador	1/4"	19,95	A



INSTALACIÓN



Código	Embalaje Uds.	Descripción	€	Tarifa
261900	10	Alargador 1/4" para grifo. Longitud total 60 mm	6,65	A



Código	Embalaje Uds.	Descripción	€	Tarifa
262000	10	Alargador pared 3/4" H 3/4" M	6,65	A



Código	Embalaje Uds.	Descripción	€	Tarifa
262100	10	Alargador pared 3/4" H 3/4" M con conexión 1/4" para válvula	6,65	A



Código	Embalaje Uds.	Descripción	€	Tarifa
262200	10	Alargador pared con tuerca loca 3/4" H 3/4" M	9,97	A



Código	Embalaje Uds.	Descripción	€	Tarifa
262202	10	Alargador pared con tuerca loca 3/4" H 3/4" M con conexión 1/4" para válvula	9,97	A

CONEXIÓN



Código	Embalaje Uds.	Descripción	€	Tarifa
264700	1	Collarín de desagüe 1/4"	4,43	A



Código	Embalaje Uds.	Descripción	Conexión	€	Tarifa
953169	10	Collarín de desagüe - conexión rápida	1/4"	5,54	A
953170	10	Collarín de desagüe - conexión rápida	3/8"	6,65	A



Código	Embalaje Uds.	Descripción	€	Tarifa
264800	10	Conector toma de agua 1/2" - 1/2" + taladro 1/4"	6,65	A
264900	10	Conector toma de agua 3/8" - 3/8" + taladro 1/4"	6,65	A



Código	Embalaje Uds.	Descripción	€	Tarifa
262302	10	Conector toma de agua 1/2" - 1/2" + taladro 1/4" con tuerca loca	9,97	A
264901	10	Conector toma de agua 3/8" - 3/8" + taladro 1/4" con tuerca loca	9,97	A



Código	Embalaje Uds.	Descripción	€	Tarifa
265000	1	Válvula de bola 1/4" rosca macho 1/4"	7,76	A
265100	1	Válvula de bola 3/8" rosca macho 1/4"	7,76	A



Código	Embalaje Uds.	Descripción	€	Tarifa
265200	1	Válvula de bola rosca M 1/4" hembra 1/4"	14,4	A
265201	1	Válvula de bola rosca H 1/4" macho 1/8"	14,4	A



RESTRICTORES DE FLUJO



Código	Embalaje Uds.	Descripción	€	Tarifa
265400	10	Toma de agua de perforación 1/4"	11,08	A



Código	Embalaje Uds.	Descripción	€	Tarifa
717800	1	Válvula de aguja 1/4" - 1/8" para maleta de demostración	12,19	A



Código	Embalaje Uds.	Descripción	Flujo	Conexión rosca	€	Tarifa
953160	5	Restrictor de flujo con conexión instantánea	300 cc	1/4"	10,86	A
953161	5	Restrictor de flujo con conexión instantánea	420 cc	1/4"	10,86	A
953162	5	Restrictor de flujo con conexión instantánea	550 cc	1/4"	10,86	A



Código	Embalaje Uds.	Descripción	€	Tarifa
266600	5	Restrictor de flujo hembra de 300 cc RH 1/4"	9,20	A
266800	5	Restrictor de flujo hembra de 400 cc RH 1/4"	9,20	A
267100	5	Restrictor de flujo hembra de 550 cc RH 1/4"	9,20	A
267200	5	Restrictor de flujo hembra de 600 cc RH 1/4"	9,20	A
267300	5	Restrictor de flujo hembra de 800 cc RH 1/4"	9,20	A



CLIPS DE SOPORTE



Código	Embalaje Uds.	Descripción	€	Tarifa
267400	10	Clip para cartucho de 2"	1,88	A



Código	Embalaje Uds.	Descripción	€	Tarifa
267500	10	Clip para cartucho de 2,5" y portamembranas	1,88	A



Código	Embalaje Uds.	Descripción	€	Tarifa
267600	10	Clip doble para cartucho de 2" x 2,5"	1,88	A



Código	Embalaje Uds.	Descripción	€	Tarifa
267700	10	Clip doble para cartucho de 2,5" x 2,5"	1,88	A
764400	10	Clip doble para cartucho de 2" x 2"	1,88	A



Código	Embalaje Uds.	Descripción	€	Tarifa
764402	1	Clip doble para filtros de 2"	3,17	A
764403	1	Clip doble para filtros de 2,5"	2,22	A



Código	Embalaje Uds.	Descripción	€	Tarifa
751200	1	Llave de cinta para desmontar portamembranas y portacartuchos	14,18	A

FILTRO PARA DUCHA SHOWER FILTER

Purificador de agua para duchas. Elimina cloro y otras sustancias cloradas.

Carga filtrante: KDF y carbón activo GAC.

Temperatura máx. 80 °C.



Código	Embalaje Uds.	Descripción	Conexión	€	Tarifa
289508	1	Shower Filter	1/2"	38,78	A



Código	Embalaje Uds.	Descripción	€	Tarifa
289603	2	Cartucho recambio Shower Filter	17,73	A

MEDIDORES PORTÁTILES



Código	Embalaje Uds.	Descripción	€	Tarifa
267900	1	Medidor portátil de ppm de 0-9990	58,73	B
330900	1	Medidor multiparámetro de conductividad, TDS y temperatura	106,37	B



Código	Embalaje Uds.	Descripción	€	Tarifa
330901	1	Medidor multiparámetro de lectura de O.R.P.	193,91	A
267800	1	Equipo analizador portátil de pH	177,28	A



Código	Embalaje Uds.	Descripción	€	Tarifa
268100	1	Medidor digital de presión para depósitos de ósmosis (psi, bar, kg/cm ³ , rango de medición 0-6,7 bar)	36,57	A
268101	1	Medidor mecánico de presión en psi para depósitos de ósmosis	13,29	A

ANALIZADORES Y ACCESORIOS



Código	Embalaje Uds.	Descripción	€	Tarifa
271800	1	Analizador de dureza. Consta de estuche con probeta de cristal graduada y reactivos para determinaciones Sistema de medición: grados franceses	33,24	B



Código	Embalaje Uds.	Descripción	€	Tarifa
271700	1	Analizador de cloro-pH sistema DPD-Phenol. Equipo sencillo y eficaz para medición de cloro y pH en aguas potables y piscinas	56,51	B



Código	Embalaje Uds.	Descripción	€	Tarifa
271803	1	Analizador de dureza. Un solo reactivo en blister	29,92	B



Código	Embalaje Uds.	Descripción	€	Tarifa
271900	1	Probeta cristal para test dureza	6,65	B

Analizadores electrónicos



Código	Embalaje Uds.	Producto	Descripción	€	Tarifa
318900	1	Reactivo B	Reactivo para el analizador de dureza de 250 cc	27,71	B
319000	1	Reactivo A	Reactivo para el analizador de dureza de 250 cc	33,24	B

PRODUCTOS PARA LA HIGIENIZACIÓN DE EQUIPOS DOMÉSTICOS DE ÓSMOSIS

Ahorre agua a sus clientes y colabore con el medioambiente

NeatWork



Código	Embalaje Uds.	Descripción	€	Tarifa
652100	5	BACWATER. Bactericida para higienización de equipos. Envase de 120 cc	8,31	B



Código	Embalaje Uds.	Descripción	€	Tarifa
289400	20	Cooler Clean spray. Producto para higienización de fuentes de agua. Producto en spray de 100 ml	8,31	A



Código	Embalaje Uds.	Descripción	€	Tarifa
293000	1	Pro citric acid 680 g. Ácido cítrico para limpieza de membranas domésticas	25,48	B

PRODUCTOS PARA LA HIGIENIZACIÓN DE EQUIPOS DE DESCALCIFICACIÓN

NeatWork



Código	Embalaje Uds.	Descripción	€	Tarifa
611000	20	CLEAN SOFTENER. Granulado monodosis para prevención y/o limpieza de descalcificadores. 30 g	88,64	B



TUBO DE POLIETILENO



Código	Embalaje Uds.	Descripción	Conexión tubo	Diámetro interno	€/m	Tarifa
952505*	150 m	Tubería LDPE 1/4" Natural	1/4"	0,170"	0,39	A
952506*	150 m	Tubería LDPE 1/4" Negro	1/4"	0,170"	0,39	A
952500*	150 m	Tubería LDPE 1/4" Blanco	1/4"	0,170"	0,39	A
952504*	150 m	Tubería LDPE 1/4" Azul	1/4"	0,170"	0,39	A
952507*	150 m	Tubería LDPE 1/4" Rojo	1/4"	0,170"	0,39	A
952509*	150 m	Tubería LDPE 3/8" Natural	3/8"	0,250"	0,75	A
952510*	150 m	Tubería LDPE 3/8" Negro	3/8"	0,250"	0,75	A
952501*	150 m	Tubería LDPE 3/8" Blanco	3/8"	0,250"	0,75	A
952508*	150 m	Tubería LDPE 3/8" Azul	3/8"	0,250"	0,75	A
952511*	150 m	Tubería LDPE 3/8" Rojo	3/8"	0,250"	0,75	A
952529*	100 m	Tubería LDPE 1/2" Natural	1/2"	0,375"	1,15	A
952530*	100 m	Tubería LDPE 1/2" Negro	1/2"	0,375"	1,15	A
952527*	100 m	Tubería LDPE 1/2" Blanco	1/2"	0,375"	1,15	A
952528*	100 m	Tubería LDPE 1/2" Azul	1/2"	0,375"	1,15	A
952531*	100 m	Tubería LDPE 1/2" Rojo	1/2"	0,375"	1,15	A

Accesorios



Código	Embalaje Uds.	Descripción	Tubo ø máx.	€	Tarifa
952843	1	Pinza corta-tubos	1/2"	13,68	A



Código	Embalaje Uds.	Descripción	Tubo ø mín.	Tubo ø máx.	€	Tarifa
952860	1	Tijeras nylon	5/32 (4 mm)	5/8 (16 mm)	49,54	A



Código	Embalaje Uds.	Descripción	Tubo	€	Tarifa
952841	1	Útil de montaje	3/16, 1/4, 5/16, 3/8, 1/2	9,17	A

! * Bajo demanda posibilidad de mayores desarrollos de bobina y marcaje personalizado con cantidad mínima de 2000 metros por referencia.



CONECTORES TIPO JACO



Código	Embalaje Uds.	Descripción	Conexión		€	Tarifa
			tubo	rosca M		
273900	10	Conector macho	1/4"	1/8"	1,55	A
274000	10	Conector macho	1/4"	1/4"	1,55	A
274100	10	Conector macho	1/4"	3/8"	1,88	A
274200	10	Conector macho	3/8"	3/8"	2,77	A
274300	10	Conector macho	3/8"	1/4"	1,88	A



Código	Embalaje Uds.	Descripción	Conexión		€	Tarifa
			tubo	rosca		
274400	10	Codo rosca macho	1/4"	1/8"	1,66	A
274500	10	Codo rosca macho	1/4"	1/4"	1,66	A
274600	10	Codo rosca macho	1/4"	3/8"	1,66	A
274700	10	Codo rosca macho	3/8"	1/4"	2,33	A
274800	10	Codo rosca macho	3/8"	3/8"	2,44	A
274900	10	Codo rosca macho	1/4"	1/8"	1,66	A



Código	Embalaje Uds.	Descripción	Conexión			€	Tarifa
			tubo	tubo	rosca M		
275100	10	Te roscada macho	1/4"	1/4"	1/4"	2,99	A
275200	10	Te roscada macho	3/8"	3/8"	1/4"	3,43	A



Código	Embalaje Uds.	Descripción	Conexión			€	Tarifa
			tubo	rosca	rosca M		
275300	10	Te roscada lateral macho	1/4"	1/4"	1/8"	2,66	A
275400	10	Te roscada lateral macho	1/4"	1/4"	1/4"	2,66	A
275500	10	Te roscada lateral macho	3/8"	3/8"	3/8"	4,99	A



Código	Embalaje Uds.	Descripción	Conexión			€	Tarifa
			tubo	rosca	rosca		
275700	10	Te	1/4"	1/4"	1/4"	2,44	A
275800	10	Te	3/8"	3/8"	3/8"	3,87	A



CONECTORES TIPO JACO



Código	Embalaje Uds.	Descripción	Conexión		€	Tarifa
			tubo	tubo		
275900	10	Conector unión	1/4"	1/4"	2,33	A
276000	10	Conector unión	1/4"	3/8"	3,11	A
276100	10	Conector unión	3/8"	1/4"	3,43	A



Código	Embalaje Uds.	Descripción	Conexión			€	Tarifa
			tubo	tubo	rosca		
275600	10	Te mixta	1/4"	3/8"	1/4"	2,77	A



Código	Embalaje Uds.	Descripción	Conexión		€	Tarifa
			rosca	rosca		
276200	10	Doble conector macho	1/4"	1/4"	1,22	A
276300	10	Doble conector macho	3/8"	3/8"	1,44	A
276400	10	Doble conector macho	1/2"	1/2"	1,66	A
276500	10	Doble conector macho	3/4"	3/4"	2,44	A



Código	Embalaje Uds.	Descripción	€	Tarifa
276800	25	Insert para tubo de 1/4"	0,39	A



Código	Embalaje Uds.	Descripción	€	Tarifa
276900	25	Insert para tubo de 3/8"	0,44	A



Rácores en acetal (blanco / pulgadas)

DMfit[®]
Conectores rápidos

Uso alimentario y en agua. Los productos Starfit están fabricados con materiales seguros y no tóxicos que cumplen los requisitos de US FDA, WRAS, ANSI/NSF-51 y SK Zert. Nuestros productos son ampliamente utilizados en sistemas de purificación alimentarios/de bebidas y en sistemas neumáticos.

Funcionamiento y calidad. Starfit ofrece un montaje rápido y fácil, ahorrando tiempo y costes. Nuestro sistema de calidad certificado según ISO9001 garantiza a nuestros clientes un nivel superior en la calidad del producto. Los defectos pueden detectarse fácilmente y el mantenimiento es fácil gracias a su sencillo desmontaje.

Diseño de la tapa de pinza. El diseño único de nuestra tapa de pinza oval es de gran calidad y más práctico. Un avance que ha sido bien recibido por nuestros clientes de todas las industrias a nivel mundial.

Aplicaciones. Aparte del uso con agua y alimentos, los conectores pueden utilizarse con aire, gases, en vacío y con líquidos. Todas las conexiones pueden montarse y desmontarse varias veces. Una amplia gama de tamaños cubre un amplio espectro de aplicaciones.

Color. Blanco.

Junta tórica. NBR.





CONECTORES EN ACETAL



Código	Embalaje Uds.	Descripción	Tubo	Tubo	Rosca	€	Tarifa
951405	250	Pasatabiques	1/4	1/4	M16 x P1	2,93	A
951417	200	Pasatabiques	1/4	3/8	M20 x P1,5	4,37	A
951418	150	Pasatabiques	5/16	5/16	M20 x P1,5	4,25	A
951419	150	Pasatabiques	3/8	1/4	M20 x P1,5	4,37	A
951406	150	Pasatabiques	3/8	3/8	M20 x P1,5	4,37	A
951420	70	Pasatabiques	1/2	1/2	M27 x P1,5	6,18	A



Código	Embalaje Uds.	Descripción	Espiga	Rosca	€	Tarifa
950542	400	Adaptador macho espiga lisa. Rosca BSPT	5/16	1/4	1,20	A
950543	300	Adaptador macho espiga lisa. Rosca BSPT	5/16	3/8	1,33	A
950544	400	Adaptador macho espiga lisa. Rosca BSPT	3/8	1/4	1,24	A
950545	300	Adaptador macho espiga lisa. Rosca BSPT	3/8	3/8	1,55	A
950546	150	Adaptador macho espiga lisa. Rosca BSPT	1/2	1/2	1,59	A



Código	Embalaje Uds.	Descripción	Tubo	€	Tarifa
952106	250	Cruz igual	1/4	4,22	A
952107	200	Cruz igual	5/16	4,97	A
952108	100	Cruz igual	3/8	5,78	A
952109	80	Cruz igual	1/2	6,60	A



Código	Embalaje Uds.	Descripción	Tubo	Tubo	€	Tarifa
951913	150	Divisor 3 vías	3/8	1/4	4,75	A
951914	150	Divisor 3 vías	1/2	3/8	6,12	A

! El producto se sirve en bolsas de 10 uds.

STARFIT[®]
DMfit[®]
 Conectores rápidos



CONECTORES EN ACETAL



Código	Embalaje Uds.	Descripción	Tubo	Espiga	€	Tarifa
950213	500	Codo espiga lisa	1/4	1/4	1,71	A
950214	400	Codo espiga lisa	1/4	3/8	3,01	A
950215	400	Codo espiga lisa	5/16	5/16	2,07	A
950216	350	Codo espiga lisa	5/16	3/8	2,33	A
950217	250	Codo espiga lisa	3/8	3/8	3,08	A
950218	200	Codo espiga lisa	3/8	1/2	3,88	A
950219	150	Codo espiga lisa	1/2	1/2	3,38	A



Código	Embalaje Uds.	Descripción	Tubo	Tubo	€	Tarifa
950724	350	Unión doble	1/4	1/4	1,71	A
950725	400	Unión doble	5/16	5/32	1,77	A
950726	400	Unión doble	5/16	3/16	1,77	A
950727	300	Unión doble	5/16	1/4	1,77	A
950728	300	Unión doble	5/16	5/16	1,71	A
950729	300	Unión doble	3/8	3/16	2,12	A
950730	250	Unión doble	3/8	1/4	2,12	A
950731	250	Unión doble	3/8	5/16	1,92	A
950732	250	Unión doble	3/8	3/8	2,20	A
950733	200	Unión doble	1/2	5/16	2,49	A
950734	200	Unión doble	1/2	3/8	2,69	A
950735	150	Unión doble	1/2	1/2	2,66	A
950736	250	Unión doble	3/8	7.5 mm	3,24	A



Código	Embalaje Uds.	Descripción	Tubo	€	Tarifa
952010	800	Tapón final	1/4	0,81	A
952012	300	Tapón final	3/8	0,99	A
952013	300	Tapón final	1/2	1,81	A

! El producto se sirve en bolsas de 10 uds.

 STARFIT®
DMfit®
Conectores rápidos



CONECTORES EN ACETAL



Código	Embalaje Uds.	Descripción	Espiga	€	Tarifa
952016	1000	Tapón	1/4	0,49	A
952017	700	Tapón	5/16	0,55	A
952018	500	Tapón	3/8	0,76	A
952019	400	Tapón	1/2	1,14	A



Código	Embalaje Uds.	Descripción	Entrada	Salida	€	Tarifa
951916	300	Divisor 2 vías	1/4	1/4	3,06	A
951917	200	Divisor 2 vías	5/16	5/16	2,69	A
951918	150	Divisor 2 vías	3/8	5/16	3,0	A
951919	150	Divisor 2 vías	3/8	3/8	3,2	A
951920	100	Divisor 2 vías	3/8	1/2	5,06	A
951921	100	Divisor 2 vías	1/2	1/2	5,53	A



Código	Embalaje Uds.	Descripción	Tubo	Rosca	€	Tarifa
951803	100	Adaptador grifo cocina. Rosca NPSM	1/4	1/2-14	3,79	A
951804	100	Adaptador grifo cocina. Rosca NPSM	3/8	1/2-14	4,63	A

Para instalar antes del filtro y máquina de ósmosis.



Código	Embalaje Uds.	Descripción	Tubo	Tubo	€	Tarifa
951922	350	Racor en U	1/4	1/4	5,80	A
951923	250	Racor en U	5/16	5/16	8,38	A
951924	150	Racor en U	3/8	3/8	5,08	A
951925	100	Racor en U	1/2	1/2	10,38	A

 El producto se sirve en bolsas de 10 uds.

STARFIT
DMfit
 Conectores rápidos



CONECTORES EN ACETAL



Código	Embalaje Uds.	Descripción	Tubo	Rosca	€	Tarifa
951801	200	Adaptador. Rosca UNEF	1/4	9/16-24	3,52	A
951802	150	Adaptador. Rosca UNEF	3/8	9/16-24	4,40	A



Para instalar antes del filtro y máquinas de ósmosis.



Código	Embalaje Uds.	Descripción	Rosca	Rosca	€	Tarifa
951800	150	Adaptador H-H. Rosca BSP	3/4	1/4	2,67	A



Código	Embalaje Uds.	Descripción	Tubo	Tubo	€	Tarifa
950955	200	Adaptador hembra. Rosca BSP (asiento plano)	3/8	1/2	3,84	A
950956	150	Adaptador hembra. Rosca BSP (asiento plano)	3/8	5/8	4,08	A
950957	200	Adaptador hembra. Rosca BSP (asiento plano)	1/2	3/8	3,72	A
950958	150	Adaptador hembra. Rosca BSP (asiento plano)	1/2	1/2	4,07	A
950959	150	Adaptador hembra. Rosca BSP (asiento plano)	1/2	5/8	4,45	A

Incluye junta interior.



Código	Embalaje Uds.	Descripción	Tubo	Rosca	€	Tarifa
950939	400	Adaptador hembra. Rosca UNF (asiento cónico)	1/4	7/16-20	2,22	A
950940	350	Adaptador hembra. Rosca UNF (asiento cónico)	5/16	7/16-20	2,88	A
950941	300	Adaptador hembra. Rosca UNF (asiento cónico)	3/8	7/16-20	2,44	A



Código	Embalaje Uds.	Descripción	Tubo	Tubo	€	Tarifa
950942	400	Adaptador hembra. Rosca UNF (asiento en V)	1/4	7/16-20	2,17	A
950943	300	Adaptador hembra. Rosca UNF (asiento en V)	5/16	7/16-20	2,33	A
950944	300	Adaptador hembra. Rosca UNF (asiento en V)	3/8	7/16-20	2,33	A
950945	350	Adaptador hembra. Rosca UNF (asiento en V)	3/8	5/8-18	2,68	A

7/16 corresponde a 1/4 MFL. 5/8 corresponde a 3/8 MFL.



El producto se sirve en bolsas de 10 uds.

STARFIT[®]
DMfit[®]
 Conectores rápidos



CONECTORES EN ACETAL



Código	Embalaje Uds.	Descripción	Tubo	Rosca	€	Tarifa
950960	400	Adaptador para grifo. Rosca UNS	1/4	7/16-24	2,22	A
950961	350	Adaptador para grifo. Rosca UNS	5/16	7/16-24	2,88	A
950962	300	Adaptador para grifo. Rosca UNS	3/8	7/16-24	2,44	A

Incluye junta interior.



Código	Embalaje Uds.	Descripción	Tubo	Rosca	€	Tarifa
950964	200	Adaptador hembra. Rosca UNS	3/8	1/2-16	3,34	A
950965	150	Adaptador hembra. Rosca UNS	1/2	1/2-16	4,45	A

Incluye junta interior.



Código	Embalaje Uds.	Descripción	Espiga	Rosca	€	Tarifa
950532	500	Adaptador macho espiga lisa. Rosca NPTF	1/4	1/8	0,68	A
950533	500	Adaptador macho espiga lisa. Rosca NPTF	1/4	1/4	0,68	A
950534	500	Adaptador macho espiga lisa. Rosca NPTF	5/16	1/8	0,73	A
950535	400	Adaptador macho espiga lisa. Rosca NPTF	5/16	1/4	0,76	A
950536	300	Adaptador macho espiga lisa. Rosca NPTF	5/16	3/8	1,02	A
950537	300	Adaptador macho espiga lisa. Rosca NPTF	3/8	1/4	1,13	A
950538	300	Adaptador macho espiga lisa. Rosca NPTF	3/8	3/8	1,40	A
950539	250	Adaptador macho espiga lisa. Rosca NPTF	1/2	3/8	1,56	A
950540	150	Adaptador macho espiga lisa. Rosca NPTF	1/2	1/2	1,63	A

! El producto se sirve en bolsas de 10 uds.

STARFIT[®]
DMfit[®]
 Conectores rápidos



CONECTORES EN ACETAL



Código	Embalaje Uds.	Descripción	Tubo	Rosca	€	Tarifa
950358	400	Adaptador macho. Rosca NPTF	1/4	1/8	1,13	A
950359	350	Adaptador macho. Rosca NPTF	1/4	1/4	1,29	A
950360	300	Adaptador macho. Rosca NPTF	1/4	3/8	1,33	A
950361	150	Adaptador macho. Rosca NPTF	1/4	1/2	1,46	A
950362	400	Adaptador macho. Rosca NPTF	5/16	1/8	1,39	A
950363	400	Adaptador macho. Rosca NPTF	5/16	1/4	1,44	A
950364	350	Adaptador macho. Rosca NPTF	5/16	3/8	1,75	A
950365	300	Adaptador macho. Rosca NPTF	3/8	1/8	2,11	A
950366	300	Adaptador macho. Rosca NPTF	3/8	1/4	2,26	A
950367	250	Adaptador macho. Rosca NPTF	3/8	3/8	2,26	A
950368	200	Adaptador macho. Rosca NPTF	3/8	1/2	2,98	A
950369	200	Adaptador macho. Rosca NPTF	1/2	3/8	2,98	A
950370	150	Adaptador macho. Rosca NPTF	1/2	1/2	3,25	A



Código	Embalaje Uds.	Descripción	Tubo	Tubo	€	Tarifa
950022	350	Codo	1/4	1/4	1,92	A
950023	500	Codo	5/16	5/32	2,13	A
950024	400	Codo	5/16	3/16	2,13	A
950025	300	Codo	5/16	1/4	2,18	A
950026	300	Codo	5/16	5/16	1,98	A
950027	200	Codo	3/8	3/16	3,64	A
950028	200	Codo	3/8	1/4	3,64	A
950029	200	Codo	3/8	5/16	3,64	A
950030	200	Codo	3/8	3/8	2,83	A
950031	150	Codo	1/2	1/4	3,52	A
950032	150	Codo	1/2	5/16	3,38	A
950033	150	Codo	1/2	3/8	3,52	A
950034	150	Codo	1/2	1/2	3,38	A

! El producto se sirve en bolsas de 10 uds.



CONECTORES EN ACETAL



Código	Embalaje Uds.	Descripción	Tubo	Rosca	€	Tarifa
952211	500	Codo rosca macho. Rosca NPTF	1/4	1/8	1,46	A
952212	350	Codo rosca macho. Rosca NPTF	1/4	1/4	1,63	A
952213	300	Codo rosca macho. Rosca NPTF	1/4	3/8	2,68	A
952214	300	Codo rosca macho. Rosca NPTF	5/16	1/4	2,92	A
952215	300	Codo rosca macho. Rosca NPTF	5/16	3/8	2,97	A
952216	250	Codo rosca macho. Rosca NPTF	3/8	1/4	2,92	A
952217	250	Codo rosca macho. Rosca NPTF	3/8	3/8	3,02	A
952218	200	Codo rosca macho. Rosca NPTF	1/2	3/8	4,79	A
952219	150	Codo rosca macho. Rosca NPTF	1/2	1/2	5,34	A

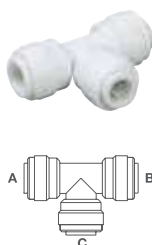

Código	Embalaje Uds.	Descripción	Tubo A	Tubo B	Tubo C	€	Tarifa
950615	300	Te	1/4	1/4	1/4	2,59	A
950616	250	Te	5/16	5/16	5/16	2,66	A
950617	150	Te	3/8	3/8	1/4	3,41	A
950618	150	Te	3/8	3/8	3/8	3,06	A
950619	100	Te	1/2	1/2	3/8	4,01	A
950620	100	Te	1/2	1/2	1/2	3,62	A



Código	Embalaje Uds.	Descripción	Tubo	Rosca	€	Tarifa
950933	400	Adaptador hembra. Rosca NPTF	1/4	1/8	2,22	A
950934	400	Adaptador hembra. Rosca NPTF	1/4	1/4	2,23	A
950935	300	Adaptador hembra. Rosca NPTF	5/16	1/8	2,19	A
950936	300	Adaptador hembra. Rosca NPTF	5/16	1/4	2,08	A
950937	300	Adaptador hembra. Rosca NPTF	3/8	1/8	2,79	A
950938	300	Adaptador hembra. Rosca NPTF	3/8	1/4	2,49	A



Código	Embalaje Uds.	Descripción	Tubo	Rosca	€	Tarifa
950946	250	Adaptador hembra. Rosca BSP (asiento cónico)	1/4	3/8	2,27	A
950947	200	Adaptador hembra. Rosca BSP (asiento cónico)	1/4	1/2	2,33	A
950948	200	Adaptador hembra. Rosca BSP (asiento cónico)	5/16	3/8	2,82	A
950949	200	Adaptador hembra. Rosca BSP (asiento cónico)	5/16	1/2	3,67	A
950950	200	Adaptador hembra. Rosca BSP (asiento cónico)	3/8	3/8	3,51	A
950951	200	Adaptador hembra. Rosca BSP (asiento cónico)	3/8	1/2	3,91	A
950952	150	Adaptador hembra. Rosca BSP (asiento cónico)	3/8	5/8	4,19	A
950953	150	Adaptador hembra. Rosca BSP (asiento cónico)	1/2	5/8	5,39	A

STARFIT
DMfit
 Conectores rápidos



CONECTORES EN ACETAL



Código	Embalaje Uds.	Descripción	Tubo	Tubo	€	Tarifa
952400	250	Regulador de caudal en unión doble	1/4	1/4	7,71	A
952401	150	Regulador de caudal en unión doble	3/8	3/8	8,33	A



Código	Embalaje Uds.	Descripción	Tubo	Tubo	€	Tarifa
952404	250	Regulador de caudal en codo	1/4	1/4	12,93	A
952405	150	Regulador de caudal en codo	3/8	3/8	9,02	A



Código	Embalaje Uds.	Descripción	Tubo	Rosca	€	Tarifa
952408	250	Regulador de caudal en adaptador hembra acodado. Rosca NPTF	1/4	1/4	8,59	A
952409	150	Regulador de caudal en adaptador hembra acodado. Rosca NPTF	3/8	3/8	9,27	A



Código	Embalaje Uds.	Descripción	Tubo	Rosca	€	Tarifa
952412	250	Regulador de caudal en adaptador macho Rosca NPTF	1/4	1/4	7,59	A
952413	150	Regulador de caudal en adaptador macho Rosca NPTF	3/8	3/8	8,21	A



Código	Embalaje Uds.	Descripción	Tubo	Rosca	€	Tarifa
952301	150	Llave de paso en adaptador macho. Rosca NPTF	1/4	1/4	6,19	A
952302	100	Llave de paso en adaptador macho. Rosca NPTF	3/8	3/8	6,56	A
952303	70	Llave de paso en adaptador macho. Rosca NPTF	1/2	1/2	7,63	A

! El producto también se sirve en bolsas de 10 uds.



CONECTORES EN ACETAL



Código	Embalaje Uds.	Descripción	Racor*	Tubo	Tubo	€	Tarifa
952304	150	Llave de paso en unión doble	S*	1/4	1/4	6,04	A
952305	100	Llave de paso en unión doble	S*	5/16	5/16	6,24	A
952300	100	Llave de paso en unión doble	S*	3/8	3/8	6,40	A
952306	70	Llave de paso en unión doble	S*	1/2	1/2	7,21	A



Código	Embalaje Uds.	Descripción	Tubo	Rosca NPTF	€	Tarifa
952313	100	Llave de paso en adaptador hembra. Rosca NPTF	3/8	1/2	7,28	A



Código	Embalaje Uds.	Descripción	Racor*	Tubo	Rosca	€	Tarifa
952307	100	Llave de paso en adaptador hembra acodado. Rosca NPTF	S*	1/4	1/4	7,13	A
952308	100	Llave de paso en adaptador hembra acodado. Rosca NPTF	S*	3/8	1/4	7,45	A
952309	100	Llave de paso en adaptador hembra acodado. Rosca NPTF	S*	3/8	3/8	7,6	A
952310	80	Llave de paso en adaptador hembra acodado. Rosca NPTF	S*	3/8	1/2	7,76	A
952311	70	Llave de paso en adaptador hembra acodado. Rosca NPTF	S*	1/2	3/8	7,84	A
952312	70	Llave de paso en adaptador hembra acodado. Rosca NPTF	S*	1/2	1/2	8,00	A



Código	Embalaje Uds.	Descripción	Tubo	Tubo	€	Tarifa
952315	100	Llave de paso en unión doble (leva corta)	3/8	3/8	16,29	A



Código	Embalaje Uds.	Descripción	Tamaño	€	Tarifa
952316	200	Base de fijación	3/8	1,86	A

! El producto también se sirve en bolsas de 10 uds.

*Racor. S = tamaño pequeño.

STARFIT[®]
DMfit[®]
 Conectores rápidos



VÁLVULAS ANTIRRETORNO



Código	Embalaje Uds.	Descripción	Salida Tubo	Entrada Tubo	€	Tarifa
951300	300	Válvula antirretorno	1/4	1/4	9,17	A
951307	250	Válvula antirretorno	1/4	5/16	10,52	A
951301	250	Válvula antirretorno	5/16	5/16	9,91	A
951302	200	Válvula antirretorno	3/8	3/8	10,97	A
951303	150	Válvula antirretorno	1/2	1/2	12,40	A



entrada

Código	Embalaje Uds.	Descripción	Tubo	Rosca	€	Tarifa
951310	500	Válvula antirretorno acodada. Rosa NPTF	1/4	1/8	14,24	A

1kgf/cm² - 980 cc/min

FILTROS EN LÍNEA



Código	Embalaje Uds.	Descripción	Salida	Entrada	€	Tarifa
953000	50	Filtro en línea. Malla 100 µm	1/4	1/4	8,56	A
953001	50	Filtro en línea. Malla 100 µm	5/16	5/16	8,99	A
953002	50	Filtro en línea. Malla 100 µm	3/8	3/8	9,63	A
953003	40	Filtro en línea. Malla 100 µm	1/2	1/2	10,51	A

! El producto también se sirve en bolsas de 10 uds.



07 ósmosis industrial

Ósmosis industrial

Aplicaciones	208	Purecleer Estándar	220
Aquabier	210	TM-1 / TM-2	222
Beaqua	212	Purecleer Compact 403	224
Purecleer Mini	214	Purecleer Compact 800	226
Purecleer Panel	216	Proyectos especiales	228
Purecleer Base	218		

APLICACIONES

DOMÉSTICO / HOSTELERÍA
 FABRICACIÓN DE HIELO
 LAVADO DE CRISTAL
 APLICACIONES DOMÉSTICAS



aquabier

Modelo Aquabier

HOSTELERÍA
 CAFETERAS PROFESIONALES
 FABRICACIÓN HIELO
 LAVADO DE CRISTAL



BeAqua₄₀₀₀

Modelo BeAqua

HOSTELERÍA INDUSTRIAL
 LAVADO DE CRISTAL
 LAVAJILLAS INDUSTRIALES
 APLICACIONES DOMÉSTICAS



PureClear

Modelo Mini

INDUSTRIAL
SERVICIO / CONSUMO
LAVADO DE COCHES
FABRICACIÓN
DE HIELO INDUSTRIAL



PureClear
INDUSTRIAL REVERSE OSMOSIS

Modelo Panel



INDUSTRIAL
TORRES
EVAPORATIVAS
AGRICULTURA E
INDUSTRIA QUÍMICA



PureClear
INDUSTRIAL REVERSE OSMOSIS

Modelo Base



INDUSTRIA
FARMACÉUTICA
ELECTRÓNICA



PureClear
INDUSTRIAL REVERSE OSMOSIS

Modelo Estandar



aquabier

EQUIPO DE ÓSMOSIS INVERSA CON ACUMULACIÓN
PARA HOSTELERÍA, ESPECIALMENTE DISEÑADO
PARA LA ALIMENTACIÓN DE LAVAVAJILLAS,
MÁQUINAS DE HIELO, EXPENDEDORES DE
REFRESCOS, MÁQUINAS DE CAFÉ.



Vista frontal



Vista interior tratamiento

ÓSMOSIS AQUABIER

Por su compacto diseño y altas prestaciones resulta ideal para hostelería, en especial para lavavajillas que requieren agua de elevada calidad y presión constante.

Incorpora todas las etapas de tratamiento necesarias y grupo de presión de acero inoxidable.

Características generales:

Producción: 750 l/día.

3 Portacartuchos de 10".

Prefiltro de 5 µm de polipropileno expandido de 10".

Prefiltro de carbón GAC de 10".

Prefiltro de carbón BLOCK de 10".

Bomba 9600.

Transformador 220 Vac - 24 Vdc para maniobra.

Electroválvula de entrada.

Presostato de mínima.

3 membranas 180 GPD 2012.

Restrictor de rechazo 2000 cc.

Válvula antiretorno de acero inoxidable.

Depósito de acumulación: 35 l.

Grupo de presión de acero inoxidable 1/4 CV.

Características técnicas:

Tensión de funcionamiento: 220 V monofásico/50Hz.

TDS máximo: 1500 ppm.

Dureza máxima: 15 °F.

Tempertaura de trabajo: 4-40 °C.

Presión de alimentación: entre 2 y 6 bar.

Presión de salida: 3 bar a 11 l/minuto.

Medidas:

Altura: 833 mm.

Profundidad: 478 mm.

Longitud: 458 mm.

* Producción calculada a 25°C, 250 ppm y agua descalcificada.

Código	Embalaje	Modelo	Producción l/día	Membranas	Tarifa Industrial €	Tarifa
	Uds.					
796207	1	Bier blanca. Armario en hierro galvanizado lacado	750	3 x 2012-180 GPD	3.043,77	C
796208	1	Bier inox. Armario en acero inoxidable 304	750	3 x 2012-180 GPD	3.551,24	C



Vista lateral depósito acumulación y grupo de presión



EQUIPOS DE ÓSMOSIS INVERSA PARA
APLICACIONES DOMÉSTICAS, COLECTIVAS
Y SEMI INDUSTRIALES.



RO COMERCIAL BEAQUA

Por su reducido tamaño y altas prestaciones resulta ideal para pequeños comercios, hostelería o aplicaciones industriales que requieran agua de elevada calidad.

Incorpora todas las etapas de tratamiento necesarias para su funcionamiento.

Características generales:

Producción: 3400 l/día.
 3 Portacartuchos de 20" blancos.
 Prefiltro de 5 µm de polipropileno prensado de 20".
 Prefiltro de carbón GAC de 20".
 Prefiltro de carbón BLOCK de 20".
 Bomba booster de paletas 400 l/h.
 Motor 1/2 CV.

Presostato de mínima. Presostato de máxima.
 Transformador/adaptador a la corriente para maniobra.
 Electroválvula de entrada.
 3 membranas 400 GPD 3013.
 Restrictor de caudal de rechazo 2500 cc.
 Válvula antirretorno.
 Electroválvula temporizada de lavado de membrana.
 Limpieza de membranas con agua osmotizada.

Características técnicas:

Tensión de funcionamiento: 220 V monofásico/50Hz.
 TDS máximo: 1500 ppm.
 Dureza máxima: Agua descalcificada.
 Temperatura de trabajo: 4-40 °C.
 Presión de alimentación: entre 2 y 6 bar.

Medidas:

Altura: 725 mm.
 Profundidad: 620 mm.
 Longitud: 385 mm.

Hay que prever un pretratamiento adecuado de acuerdo con la calidad del agua a osmotizar.

Cálculos de producción a 25 °C, 250 ppm y agua descalcificada.

Código	Embalaje Uds.	Modelo	Producción l/día	Recuperación de agua %	Membranas Uds.	Tarifa Industrial €	Tarifa
796204	1	BEAQUA	3400	40-55	3 x 3013-400 GPD	3.889,2	C

Accesorios

Código	Embalaje Uds.	Descripción	Material	Capacidad (galones)	Tarifa Industrial €	Tarifa
262703	1	Tanque presurizado para lavado con agua osmotizada	Acero inoxidable / plástico	4,2	77,56	A

Membranas

Código	Embalaje Uds.	Descripción	Tarifa Industrial €	Tarifa
292707	1	Membrana 3013 400 GPD	214,96	A

! Otras tensiones eléctricas y frecuencias, consultar.

PURECLEER MINI.
EQUIPOS IDEALES PARA USO COMERCIAL E INDUSTRIAL.
EQUIPO DE PEQUEÑAS DIMENSIONES PERO CON TODOS LOS
ELEMENTOS DE MEDICIÓN DE LOS EQUIPOS DE GAMA ALTA.



PURECLEER MINI

Equipos compactos automáticos montados sobre bancada de hierro, pintada al horno, con tratamiento anticorrosión.

Características generales:

2 Carcasas de 9 3/4" para la filtración de 5 y 1 µm.
Electroválvulas de latón.
Presostato de mínima.
Bomba rotativa de paletas de latón.
Membranas de TFC.
Contenedores de PRFV media presión.
Cuadro eléctrico de potencia y maniobra con autó-mata programable.
Sistema de lavado automático.
Caudalímetro de rechazo.

Caudalímetro de producción.
Válvula de regulación de rechazo.
Válvula de regulación de recirculación.
2 Manómetros.
Panel frontal de aluminio anodizado lacado.

Características técnicas:

Tensión de funcionamiento: 220V monofásico/50 Hz.
TDS máximo: 2500 ppm.
Presión alimentación: entre 2 y 6 bar.

Medidas:

Altura: 900 mm.
Profundidad: 450 mm.
Longitud: 400 mm.
Hay que prever un pretatamiento adecuado de acuerdo con la calidad del agua a osmotizar.

Cálculos de producción a 18 °C y 2000 ppm.

Código	Embalaje Uds.	Producción l/día	Recuperación de agua %	Membranas Uds.	Tipo de membrana	Tarifa Industrial €	Tarifa
232700	1	1400	20 - 45	2	25 x 21	4.376,73	C
232800	1	2000	27 - 55	3	25 x 21	4.587,25	C
233000	1	3300	32 - 45	2	25 x 40	5.096,96	C

Opciones

Código	Embalaje Uds.	Descripción	Tarifa Industrial €	Tarifa
238901	1	Kit mezcla rotámetro + electroválvula y válvula de aguja para mezclar agua	376,73	C

Código	Embalaje Uds.	Descripción	Tarifa Industrial €	Tarifa
539405	1	Conductivímetro digital agua tratada	771,66	C

! Para otras tensiones eléctricas y frecuencias, consultar.



(EN PROCESO).

PURECLEER PANEL.
EQUIPO IDEAL CUANDO EL ESPACIO DISPONIBLE ES LIMITADO.
CONSTRUIDOS SOBRE UNA ESTRUCTURA PLANA DE FÁCIL
MONTAJE EN PARED.

Existen versiones disponibles equipadas con bomba multicelular.



PURECLEER PANEL

Equipos compactos automáticos montados sobre panel de aluminio con fijación a pared, con tratamiento anticorrosión.

Características generales:

2 Carcasas de 9 3/4" para la filtración de 5 y 1 µm.
Electroválvulas de latón.
Presostato de mínima.
Bomba rotativa de paletas en latón.
Membranas de TFC.
Contenedores de PRFV de media presión.
Cuadro eléctrico de potencia y maniobra con autó-mata programable.
Sistema de lavado automático.

Caudalímetro de rechazo.
Caudalímetro de recirculación.
Caudalímetro de producción.
Válvula de regulación de rechazo.
Válvula de regulación de recirculación.
3 Manómetros.
Panel frontal de aluminio lacado.

Características técnicas:

Tensión de funcionamiento 220/380 V monofásico/trifásico/50 Hz.
TDS Máximo 2500 ppm.
Presión alimentación entre 2 y 6 bar.

Medidas:

Altura: 1300 mm.
Profundidad: 200 mm.
Longitud: 980 mm.

Hay que prever un pretratamiento adecuado de acuerdo con la calidad del agua a osmotizar.

Cálculos de producción a 18 °C y 2000 ppm.

Código	Embalaje Uds.	Producción l/día	Recuperación de agua %	Membranas Uds.	Tipo de membrana	Tarifa Industrial €	Tarifa
233600	1	1680	19 - 35	1	25 x 40	4.986,15	C
233700	1	3360	32 - 45	2	25 x 40	5.373,96	C
233800	1	5040	42 - 55	3	25 x 40	5.739,61	C
233900	1	6720	48 - 65	4	25 x 40	6.127,42	C
234000	1	4800	30 - 50	1	40 x 40	5.689,75	C

Opciones

Código	Embalaje Uds.	Descripción	Tarifa Industrial €	Tarifa
238902	1	Kit mezcla rotámetro + electroválvula y válvula de aguja para mezclar agua	442,11	C

Código	Embalaje Uds.	Descripción	Tarifa Industrial €	Tarifa
539405	1	Conductímetro digital agua tratada	771,66	C

! Para otras tensiones eléctricas y frecuencias, consultar.

Bajo pedido este equipo puede suministrarse con bomba multicelular para instalar en el suelo con dos membranas 4040, código 234101. Bajo presupuesto.

PureClear
INDUSTRIAL WATER PURIFICATION

PURECLEER BASE.
LIDER DE VENTAS DE LA GAMA PURECLEER.
AMPLIA GAMA DE PRODUCCIONES Y CONFIGURACIONES.
EQUIPO COMPACTO Y MUY COMPETITIVO.



PURECLEER BASE

Equipos compactos automáticos montados sobre bancada de hierro, pintada al horno, con tratamiento anticorrosión.

Características generales:

2 Carcasas de 20" para la filtración de 5 y 1 µm.
Electroválvulas de latón.
Presostato de mínima.
Bomba multicelular en acero inoxidable 304.
Membranas de TFC.
Contenedores de PRFV de media presión.
Cuadro eléctrico de potencia y maniobra con autómatas programables.
Sistema de lavado automático.
Caudalímetro de rechazo.

Caudalímetro de recirculación.
Caudalímetro de producción.
Válvula de regulación de rechazo.
Válvula de regulación de recirculación.
4 Manómetros.
Tuberías en PE y PVC.
Panel frontal de aluminio anodizado lacado.

Características técnicas:

Tensión de funcionamiento 380 V trifásico/50 Hz.
TDS Máximo 3500 ppm.
Presión alimentación entre 2 y 6 bar.

Medidas:

Altura: 1700 mm.
Profundidad: 650 mm.
Longitud: 500 mm.

Hay que prever un pretratamiento adecuado de acuerdo con la calidad del agua a osmotizar.

Cálculos de producción a 18 °C y 2000 ppm.

Código	Embalaje Uds.	Producción l/día	Recuperación de agua %	Membranas Uds.	Tipos de membrana	Tarifa Industrial €	Tarifa
234300	1	1760	19 - 35	1	25 x 40	6.671,46	C
234400	1	3600	32 - 45	2	25 x 40	7.368,42	C
234500	1	5280	42 - 55	3	25 x 40	8.398,89	C
234600	1	7000	48 - 65	4	25 x 40	9.373,96	C
234800	1	4800	30 - 50	1	40 x 40	8.077,56	C
234900	1	9600	33 - 50	2	40 x 40	9.252,07	C
235000	1	14200	39 - 65	3	40 x 40	10.626,04	C
235100	1	19200	48 - 65	4	40 x 40	11.745,15	C
235101	1	24000	50 - 70	5	40 x 40	13.229,92	C
235102	1	28800	50 - 70	6	40 x 40	14.515,23	C

Opciones

Código	Embalaje Uds.	Descripción	Tarifa Industrial €	Tarifa
238900	1	Kit mezcla rotámetro + electroválvula y válvula de aguja para mezclar agua	387,81	C
539405	1	Conductivímetro digital regulación medición	771,66	C
239200	1	Kit sistema flushing	1.772,85	C

! Para otras tensiones eléctricas y frecuencias, consultar.

PURECLEER ESTÁNDAR.
GAMA SUPERIOR DE LA FAMILIA PURECLEER, DISEÑADA PARA APLICACIONES EN LAS QUE SE EMPLEEN PRETRATAMIENTOS MEDIANTE PRODUCTOS QUÍMICOS.

Incorpora de serie conductímetro para el agua osmotizada y depósito de flushing con agua osmotizada para una mejor protección de las membranas.



PURECLEER ESTÁNDAR

Equipos compactos automáticos montados sobre bancada de hierro, pintada al horno, con tratamiento anticorrosión.

Características generales:

2 Carcasas de 20" para la filtración de 5 y 1 µm.
Electroválvula entrada en latón.
Electroválvula o motorizada de lavado en latón/inox.
Presostato de mínima en latón/inox.
Bomba multicelular en acero inoxidable AISI 316.
Membranas de TFC.
Contenedores de PRFV.
Cuadro eléctrico de potencia y maniobra con autómatas programables.
Sistema de lavado automático con agua osmotizada.

Caudalímetro de rechazo.
Caudalímetro de recirculación.
Caudalímetro de producción.
Caudalímetro de mezcla.
Válvula de regulación de rechazo.
Válvula de regulación de recirculación.
Válvula de regulación de mezcla.
4 Manómetros.
Tuberías en PE/PVC/acero inoxidable AISI 316.
Panel frontal de aluminio anodizado lacado.
Conductímetro.

Características técnicas:

Tensión de funcionamiento: 380 V trifásico/50 Hz.
TDS Máximo 6000 ppm.
Presión alimentación entre 2 y 6 bar.

Medidas:

Altura: 1700 mm.
Profundidad: 650 mm.
Longitud: 1500 mm.

Hay que prever un pretratamiento adecuado de acuerdo con la calidad del agua a osmotizar.

Cálculos de producción a 18 °C y 2000 ppm.

Código	Embalaje Uds.	Producción l/día	Recuperación de agua %	Membranas Uds.	Tipos de membrana	Tarifa Industrial €	Tarifa
236300	1	1760	19 - 35	1	25 x 40	10.166,20	C
236400	1	3600	32 - 45	2	25 x 40	10.581,72	C
236500	1	5280	42 - 55	3	25 x 40	11.157,89	C
236600	1	7000	48 - 65	4	25 x 40	11.634,35	C
236800	1	4800	30 - 50	1	40 x 40	10.825,48	C
236900	1	9600	33 - 50	2	40 x 40	12.686,98	C
237000	1	14200	39 - 65	3	40 x 40	14.360,12	C
237100	1	19200	48 - 65	4	40 x 40	15.180,05	C
237200	1	24000	50 - 70	5	40 x 40	15.789,47	C
237201	1	28800	50 - 70	6	40 x 40	16.642,66	C



Nota: el material de los componentes utilizados en la fabricación dependerá del agua de alimentación.

Para TDS superiores a 6000 ppm, solicitar presupuesto. Para otras tensiones eléctricas y frecuencias, consultar.

**PURECLEER SERIE TM.
EQUIPOS COMPLETAMENTE MONTADOS E INSTALADOS SOBRE
UNA BANCADA SOPORTE INCLUYENDO EL CORRESPONDIENTE
PRETRATAMIENTO.**

Aparte de los modelos mostrados a continuación existen configuraciones especiales para múltiples aplicaciones.



Visión frontal ósmosis



Visión posterior pretratamiento

TM-1 / TM-2

Equipo de ósmosis con pretratamiento compacto automático, montados sobre bancada de hierro, pintada al horno, con tratamiento anticorrosión.

Características generales:

Ósmosis:

2 Carcasas de 9 3/4" para filtración de 5 y 1 µm.

Electroválvula de latón.

Presostato de mínima.

Bomba rotativa paletas en latón.

Membranas de TFC.

Contenedores de PRFV de media presión.

Cuadro eléctrico de potencia y maniobra con autómata programable.

Sistema de lavado automático.

Caudalímetro de rechazo.

Válvula de regulación de rechazo.

3 Manómetros.

Tuberías en poliamida.

Panel frontal de aluminio anodizado lacado.

Características técnicas:

Tensión de funcionamiento 220 V monofásico/50 Hz.

TDS máximo 2500 ppm.

Presión alimentación entre 2 y 6 bar.

Pretratamiento:

Prefiltración de 50 µm.

Descalcificador duplex de 60 litros por botella.

Filtro de clorador de 60 litros.

Medidas:

Altura: 1700 mm.

Profundidad: 650 mm.

Longitud: 1500 mm.

Cálculos de producción a 18 °C y 2000 ppm.

Código	Embalaje Uds.	Producción l/día	Recuperación de agua %	Membranas Uds.	Tipos de membrana	Tarifa Industrial €	Tarifa
629700	1	4800	30 - 50	1	40 x 40	10.914,13	C
629800	1	9600	33 - 50	2	40 x 40	11.844,87	C

! Para TDS superiores a 2500 ppm, solicitar presupuesto.
Para otras tensiones eléctricas y frecuencias, consultar.

PURECLEER COMPACT 403.

Equipados con membrana 4040, están diseñados para aplicaciones con producciones medianas gracias a su especial configuración, alcanzan recuperaciones de hasta el 75%.



PURECLEER COMPACT 403

Equipos compactos automáticos montados sobre bancada de hierro, pintada, con tratamiento anticorrosión.

Características generales:

Sistema multcartuchos para filtración.
Electroválvulas neumáticas.
Presostato de mínima.
Bomba multicelular en Inox 316.
Membranas de TFC.
Contenedores de PRFV.
Cuadro eléctrico de potencia y maniobra con autómata programable.
Sistema de lavado automático con agua osmotizada.

Caudalímetro de rechazo.
Caudalímetro de producción.
Válvula de regulación de rechazo.
Manómetros de glicerina.
Tuberías en PVC/inox.
Conductímetro salida y entrada.

Características técnicas:

Tensión de funcionamiento 380 V trifásico/ 50 Hz.
Presión alimentación entre 2 y 6 bar.

Medidas:

Según presupuesto.

Cálculos de producción a 18 °C y 2000 ppm.

Hay que prever un pretratamiento adecuado de acuerdo con la calidad del agua a osmotizar.

Código	Embalaje Uds.	Producción l/día	Recuperación de agua %	Membranas Uds.	Tipos de membrana	Tarifa Industrial €	Tarifa
237600	1	43000	50 - 70	9	40 x 40	consultar	C
237700	1	57000	50 - 70	12	40 x 40	consultar	C
237800	1	77000	50 - 75	16	40 x 40	consultar	C

Opciones

Código	Embalaje Uds.	Descripción	Tarifa Industrial €	Tarifa
239500	1	Medidor potencial Redox agua de entrada	consultar	
239400	1	Medidor pH agua de entrada	consultar	C
				C

! Nota: Producciones y precios orientativos. Se debe realizar un estudio completo de la calidad del agua a tratar y las necesidades específicas de la instalación para configurar el sistema y su pretratamiento.

Para otras tensiones eléctricas y frecuencias, consultar.

PURECLEER COMPACT 800.**SE TRATA DE LA GAMA DE MAYOR PRODUCCIÓN DE LA SERIE PURECLEER.**

Emplean siempre membranas de alta producción tamaño 8040, aunque el modelo concreto puede variar dependiendo de la aplicación concreta y la calidad del agua. Su configuración permite optimizar la producción y recuperación del agua. Los sistemas incorporan elementos de instrumentación que permiten controlar los principales parámetros de funcionamiento.



PURECLEER COMPACT 800

Equipos compactos automáticos montados sobre bancada de hierro, pintada, con tratamiento anti-corrosión.

Características generales:

Sistema multcartuchos para filtración.
Electroválvulas neumáticas.
Presostato de mínima.
Bomba multicelular en Inox 316.
Membranas de TFC.
Contenedores de PRFV.
Cuadro eléctrico de potencia y maniobra con autómatas programable.

Sistema de lavado automático con agua osmotizada.

Caudalímetro de rechazo
Caudalímetro de producción.
Válvula de regulación de rechazo.
Manómetros de glicerina.
Tuberías en PVC/inox.
Conductivímetro salida y entrada.

Características técnicas:

Tensión de funcionamiento 380 V trifásico/50 Hz.
Presión alimentación entre 2 y 6 bar.

Medidas:

Según presupuesto.

Cálculos de producción a 18 °C y 2000 ppm.

Hay que prever un pretratamiento adecuado de acuerdo con la calidad del agua a osmotizar.

Código	Embalaje Uds.	Producción l/día	Recuperación de agua %	Membranas Uds.	Tipos de membrana	Tarifa Industrial €	Tarifa
237900	1	72000	50 - 55	3	80 x 40	consultar	C
238000	1	96000	50 - 60	4	80 x 40	consultar	C
238100	1	144000	50 - 70	6	80 x 40	consultar	C
238200	1	216000	50 - 65	9	80 x 40	consultar	C
238400	1	288000	50 - 70	12	80 x 40	consultar	C

Opciones

Código	Embalaje Uds.	Descripción	Tarifa Industrial €	Tarifa
239500	1	Medidor potencial Redox agua de entrada	consultar	
239400	1	Medidor pH agua de entrada	consultar	C

! Nota: Producciones y precios orientativos. Se debe realizar un estudio completo de la calidad del agua a tratar y las necesidades específicas de la instalación para configurar el sistema y su pretratamiento.

Para otras tensiones eléctricas y frecuencias, consultar.

PROYECTOS ESPECIALES

Disponemos de un departamento técnico especializado en proyectos industriales, lo que nos permite afrontar con total garantía proyectos industriales de toda índole. Una muestra de los proyectos realizados se describen a continuación:

Plantas completas de ósmosis inversa para tratar aguas salobres, con producciones de hasta 2.000 m³/día y su aplicación en riego, industria, agua potable...

Sistemas de doble paso osmótico, para lograr reducidas conductividades, para aplicación en procesos farmacéuticos, laboratorios...

Ante cualquier necesidad especial, no dude en contactarnos para un estudio personalizado.

Planta de ósmosis para producción de agua en una industria química.



Planta de ósmosis de doble paso para producción de agua de alta calidad para lavado de automóviles.



Planta de ósmosis de doble paso para abastecimiento de agua potable en una pequeña localidad del Mediterráneo.





08 fuentes

fuentes

Características generales	232	Columbia FC-1800 F	240
Columbia FC-2203	234	Columbia FC-1700	241
Columbia FC-1050	235	Columbia FC-2000 ROP INOX	242
Columbia FC-4000 ROP	236	Accesorios y recambios	243
Columbia FC-5000 ROP	237	Higienización Cooler Clean	247
Columbia FC-700 S	238	Guía selección de filtros	248
Columbia FC-700	239	Esquemas hidráulicos	250

CARACTERÍSTICAS GENERALES Y TIPOS DE TRATAMIENTO

FUENTE DE FILTRACIÓN

- Filtro de turbiedad 5 µm 11,5" x 2,5" conexiones rápidas.
- Filtro de carbón activado GAC 11,5" x 2,5" conexiones rápidas.

FUENTE DE ULTRAFILTRACIÓN

- Filtro de turbiedad 5 µm 11,5" x 2,5" conexiones rápidas.
- Filtro de carbón activado GAC 11,5" x 2,5" conexiones rápidas.
- Membrana de ultrafiltración 11,5" x 2,5" conexiones rápidas.

FUENTE DE ÓSMOSIS

- Filtro de turbiedad 5 µm 11,5" x 2,5" conexiones rápidas.
- 2 Filtros de carbón activado GAC 11,5" x 2,5" conexiones rápidas.
- Membrana de ósmosis inversa 80 GPD encapsulada.
- Filtro remineralizador corrector de pH.
- Bomba diafragma 24 V (según modelos).

PRINCIPALES COMPONENTES

- Mueble en ABS con paneles laterales en hierro pintado al horno.
- Depósito de reserva fabricado en material plástico de calidad alimentaria.
- Depósito de agua fría fabricado en acero inoxidable AISI 304 con doble boya de seguridad y filtro de aspiración de aire.
- Depósito de agua caliente fabricado en acero inoxidable AISI 304.
- Compresor para refrigeración marca LG.
- Calentamiento de agua mediante resistencia eléctrica.
- Conexiones hidráulicas en material plástico y acero inoxidable.
- Termostato de agua fría regulable.
- Termostato de agua caliente de seguridad.

CARACTERÍSTICAS TÉCNICAS

- Temperatura agua fría: 4 - 12 °C.
- Temperatura agua caliente: 80 - 85 °C.
- Presión mín. trabajo: 2 bar.
- Presión máx. trabajo: 7 bar.
- Refrigerante del compresor: R-134-a.
- Tensión de funcionamiento: 220 - 240 Vac / 50 Hz.

EQUIPAMIENTOS OPCIONALES

- Membrana de ultrafiltración.
- Lámpara ultravioleta.

POTENCIA ELÉCTRICA SEGÚN MODELO

Fuente	Compresor	Agua caliente
FC-2203 F	120 W	430 W
FC-2203 UF	120 W	430 W
FC-2203 RO	120 W	430 W
FC-2203 ROP	120 W	430 W
FC-1050 F	120 W	430 W
FC-1050 UF	120 W	430 W
FC-1050 ROP	120 W	430 W
FC-4000 ROP	120 W	700 W
FC-5000 ROP	150 W	900 W
FC-700 F	120 W	430 W
FC-700 UF	120 W	430 W
FC-700 ROP	120 W	430 W
FC-700 F S	120 W	430 W
FC-700 UF S	120 W	430 W
FC-700 RO S	90 W	430 W
FC-2000 ROP INOX	200 W	-
FC-1700 F	100 W	-
FC 1700 UF	100 W	-
FC-1800 F	200 W	-
FC-1800 UF	200 W	-



Equipo según UNE 149101.



Sistema de ahorro energético. El equipo detecta la luminosidad ambiental y deja la fuente en standby cuando oscurece o se apagan las luces de la oficina.



Protector para la salida de los grifos fabricados en material plástico antibacteriano. Son lavables y sustituibles.



Equipo con sistema de filtración.



Equipo con sistema de filtración y ultrafiltración.



Equipo con sistema de ósmosis inversa.



Equipo con sistema de ósmosis inversa que incluye una bomba de presión para una mayor producción de agua.



Producción de agua a temperatura ambiente.



Producción de agua a temperatura fría 4 °C - 12 °C.



Producción de agua a temperatura caliente 80 °C - 85 °C.



Sistema de seguridad para el agua caliente. Evita que los niños lo puedan manipular. Incluye etiqueta de aviso.



Equipo diseñado para grandes consumos, residencias geriátricas, hoteles, comedores, etc.



Equipado con portavasos incorporado en el cuerpo del equipo.



Grifo electrónico de fácil uso. Sistema limpio e higiénico al no haber la posibilidad de tocar el grifo con la mano como el caso de los grifos convencionales



Mueble reforzado con acero inoxidable especial para exteriores o sitios con gran polución.



Incorpora un grifo de cuello alto para llenar vasos y botellas.



Sistema de ventilación forzada para exteriores, grandes consumos o zonas muy cálidas.



Sistema de información multifunción mediante LED.



Equipo sobremesa. Ideal para pequeñas oficinas y viviendas.



Depósito extra para acumulación de agua ambiente fabricado en material plástico alimentario.



Fría



Natural



Caliente



Reserva

FC-2203



Sistema de tratamiento de agua:

FC-2203 F

1 Filtro 5 µm 2,5 x 11,5 (Código 243200)

1 Filtro GAC 2,5 x 11,5 (Código 243300)

FC-2203 UF

1 Filtro 5 µm 2,5 x 11,5 (Código 243200)

1 Filtro GAC 2,5 x 11,5 (Código 243300)

1 Membrana UF (Código 243407)

FC-2203 ROP

1 Filtro 5 µm 2,5 x 11,5 (Código 243200)

2 Filtros GAC 2,5 x 11,5 (Código 243300)

1 Membrana 80 GPD (Código 717702)

1 Filtro remineralizador 2,5 x 11,5 (Código 243406)



Fría

Caliente

Código	Modelo	Temperatura	Sistema de tratamiento	Capacidad de		Capacidad depósito agua	
				enfriamiento l/h	calentamiento l/h	Fría	Caliente
240600	FC-2203 F	Fría-Caliente-Natural*	Filtración	5	7	5 l	2 l
240608	FC-2203 UF	Fría-Caliente-Natural*	Ultrafiltración	5	7	5 l	2 l
240400	FC-2203 ROP	Fría-Caliente-Natural*	Ósmosis inversa	5	7	5 l	2 l

* Agua natural desconectando el agua caliente

Código	Bomba booster	Peso kg	Presentación	€	Tarifa
240600	No	27	Suelo	1.039,34	A
240608	No	27	Suelo	1.085,87	A
240400	Sí	27	Suelo	1.385,04	A

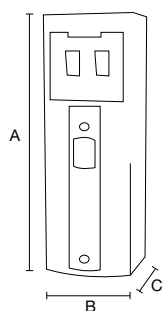

Código	A	B	C
240600	1156	340	350
240608	1156	340	350
240400	1156	340	350 mm

FC-1050



Sistema de tratamiento de agua:

FC-1050 F

1 Filtro 5 µm 2,5 x 11,5 (Código 243200)

1 Filtro GAC 2,5 x 11,5 (Código 243300)

FC-1050 UF

1 Filtro 5 µm 2,5 x 11,5 (Código 243200)

1 Filtro GAC 2,5 x 11,5 (Código 243300)

1 Membrana UF (Código 243407)

FC-1050 ROP

1 Filtro 5 µm 2,5 x 11,5 (Código 243200)

1 Filtro GAC 2,5 x 11,5 (Código 243300)

1 Membrana 80 GPD (Código 717702)

1 remineralizador 2,5 x 11,5 (Código 243406)



Fría



Caliente

Código	Modelo	Temperatura	Sistema de tratamiento	Capacidad de		Capacidad depósito agua	
				enfriamiento l/h	calentamiento l/h	Fría	Caliente
754200	FC-1050 F	Fría-Caliente-Natural*	Filtración	5	7	3 l	1,8 l
754201	FC-1050 UF	Fría-Caliente-Natural*	Ultrafiltración	5	7	3 l	1,8 l
754203	FC-1050 ROP	Fría-Caliente-Natural*	Ósmosis inversa	5	7	3 l	1,8 l

* Agua natural desconectando el agua caliente

Código	Bomba booster	Peso kg	Presentación	€	Tarifa
754200	No	23	Suelo	969,53	A
754201	No	23	Suelo	1.016,06	A
754203	Sí	23	Suelo	1.152,36	A

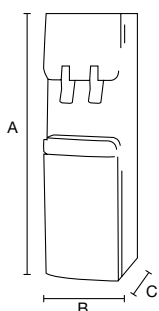

Código	A	B	C
754200	1025	300	340
754201	1025	300	340
754203	1025	300	340 mm

FC-4000 ROP



Sistema de tratamiento de agua:

FC-4000 ROP

- 1 Filtro 5 µm 2,5 x 11,5 (Código 243200)
- 2 Filtros GAC 2,5 x 11,5 (Código 243300)
- 1 Membrana 80 GPD (Código 717702)
- 1 Filtro remineralizador 2,5 x 11,5 (Código 243406)



Código	Modelo	Temperatura	Sistema de tratamiento	Capacidad de		Capacidad depósito agua		
				enfriamiento l/h	calentamiento l/h	Fría	Caliente	Reserva
241600	FC-4000 ROP	Fría-Caliente-Natural*	Ósmosis inversa	9	12	5,6 l	4,5 l	16 l

* Agua natural desconectando el agua caliente

Código	Bomba booster	Peso kg	Presentación	€	Tarifa
241600	Sí	42	Suelo	1.803,87	A

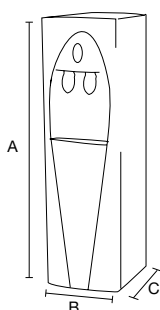

Código	A	B	C
241600	1300	370	440 mm

FC-5000 ROP



Sistema de tratamiento de agua:

FC-5000 ROP

- 1 Filtro 5 µm 2,5 x 11,5 (Código 243200)
- 2 Filtros GAC 2,5 x 11,5 (Código 243300)
- 1 Membrana 80 GPD (Código 717702)
- 1 Filtro remineralizador 2,5 x 11,5 (Código 243406)



Código	Modelo	Temperatura	Sistema de tratamiento	Capacidad de		Capacidad depósito agua		
				enfriamiento I/h	calentamiento I/h	Fría	Caliente	Reserva
241800	FC-5000 ROP	Fría-Caliente-Natural*	Ósmosis inversa	13	18	8 l	5 l	45 l

* Agua natural desconectando el agua caliente

Código	Bomba booster	Peso kg	Presentación	€	Tarifa
241800	Sí	56	Suelo	2.407,76	A

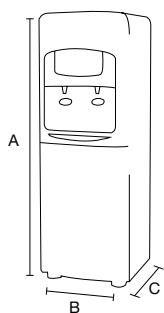

Código	A	B	C
241800	1350	480	483 mm

FC-700-S



Sistema de tratamiento de aguas:

FC-700 F S

1 Filtro 5 µm 2,5 x 11,5 (Código 243200)

1 Filtro GAC 2,5 x 11,5 (Código 243300)

FC-700 UF S

1 Filtro 5 µm 2,5 x 11,5 (Código 243200)

1 Filtro GAC 2,5 x 11,5 (Código 243300)

1 Membrana UF (Código 243407)

FC-700 RO S

1 Filtro mixto sedimento/carbón 2,5 x 11,5 (Código 243402)

1 Membrana ósmosis 80 GPD (Código 717702)

1 Filtro remineralizador 2,5 x 11,5 (Código 243406)



Fría



Caliente

Código	Modelo	Temperatura	Sistema de tratamiento	Capacidad de		Capacidad depósito agua	
				enfriamiento l/h	calentamiento l/h	Fría	Caliente
754504	FC-700 F S	Fría-Caliente-Natural*	Filtración	5	7	3 l	1,4 l
754505	FC-700 UF S	Fría-Caliente-Natural*	Ultrafiltración	5	7	3 l	1,4 l
754502	FC-700 RO S	Fría-Caliente-Natural*	Ósmosis inversa	5	7	3 l	1,4 l
754500	FC-700 ROP S	Fría-Caliente-Natural*	Ósmosis inversa	5	7	3 l	1,4 l

* Agua natural desconectando el agua caliente

Código	Bomba booster	Peso kg	Presentación	€	Tarifa
754504	No	19	Sobremesa	987,25	A
754505	No	19	Sobremesa	1.033,8	A
754502	No	19	Sobremesa	1.079,00	A
754500	Sí	19	Sobremesa	1.140,00	A

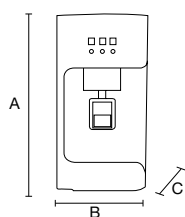

Código	A	B	C
754504	493	260	460
754505	493	260	460
754502	493	260	460
754500	493	260	460 mm

FC-700



Sistema de tratamiento de agua:

FC-700 F

- 1 Filtro 5 µm 2,5 x 11,5 (Código 243200)
- 1 Filtro GAC 2,5 x 11,5 (Código 243300)

FC-700 UF

- 1 Filtro 5 µm 2,5 x 11,5 (Código 243200)
- 1 Filtro GAC 2,5 x 11,5 (Código 243300)
- 1 Membrana UF (Código 243407)

FC-700 ROP

- 1 Filtro combinado 5 µm GAC 2,5 x 11,5 (Código 243402)
- 1 Membrana 80 GPD (Código 717702)
- 1 Filtro remineralizador 2,5 x 11,5 (Código 243406)



Código	Modelo	Temperatura	Sistema de funcionamiento	Capacidad de		Capacidad depósito agua	
				enfriamiento I/h	calentamiento I/h	Fría	Caliente
754400	FC-700 F	Fría-Caliente-Natural*	Filtración	5	7	3 l	1,8 l
754401	FC-700 UF	Fría-Caliente-Natural*	Ultrafiltración	5	7	3 l	1,8 l
754300	FC-700 ROP	Fría-Caliente-Natural*	Ósmosis inversa	5	7	3 l	1,8 l

* Agua natural desconectando el agua caliente

Código	Bomba booster	Peso kg	Presentación	€	Tarifa
754400	No	22	Suelo	1.125,76	A
754401	No	22	Suelo	1.172,29	A
754300	Sí	22	Suelo	1.429,36	A

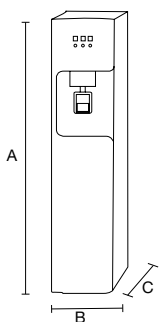

Código	A	B	C
754400	1100	260	347
754401	1100	260	347
754300	1100	260	347 mm

FC-1800 F



Sistema de tratamiento de agua:

FC-1800 F

1 Filtro 5 µm CS 2,5 x 10,5 (Código 291803)

1 Filtro GAC CS 2,5 x 10,5 (Código 291902)

FC-1800 UF

1 Filtro 5 µm CS 2,5 x 10,5 (Código 291803)

1 Filtro GAC CS 2,5 x 10,5 (Código 291902)

1 Membrana UF (Código 243407)



Código	Modelo	Temperatura	Sistema de funcionamiento	Capacidad de enfriamiento l/h	Caudal salida l/h
728600	FC-1800 F	Fría	Filtración	30	60
772800	FC-1800 UF	Fría	Ultrafiltración	30	60

Código	Potencia frigorífica W	Peso kg	Presentación	€	Tarifa
728600	350	25	Suelo	1.104,71	A
772800	350	25	Suelo	1.151,24	A

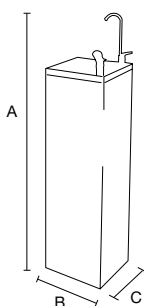

Código	A	B	C
728600	1260	305	305
772800	1260	305	305 mm

FC-1700



Sistema de tratamiento de aguas:

FC-1700 F

1 Filtro 5 µm CS 2,5 x 10,5 (Código 291803)

1 Filtro GAC CS 2,5 x 10,5 (Código 291902)

FC-1700 UF

1 Filtro 5 µm CS 2,5 x 10,5 (Código 291803)

1 Filtro GAC CS 2,5 x 10,5 (Código 291902)

1 Membrana UF (Código 243407)



Código	Modelo	Temperatura	Sistema de funcionamiento	Capacidad de enfriamiento l/h	Caudal salida l/h
728608	FC-1700 F	Fría	Filtración	18	50
728609	FC-1700 UF	Fría	Ultrafiltración	18	50

Código	Potencia frigorífica W	Peso kg	Presentación	€	Tarifa
728608	200	25	Suelo	941,83	A
728609	200	25	Suelo	988,37	A

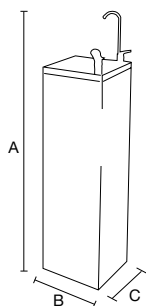

Código	A	B	C
728608	1260	305	305
728609	1260	305	305 mm

FC-2000 ROP INOX



Sistema de tratamiento de agua:

FC-2000 ROP INOX

- 1 Filtro 5 µm CS 2,5 x 10,5 (Código 291803)
- 2 Filtros GAC CS 2,5 x 10,5 (Código 291902)
- 1 Membrana 75 GPD (Código 292500)
- 1 Filtro remineralizador Ag 2 x 10 CS (Código 291920)



2,2 l Fría
16 l Acumulación

Código	Modelo	Temperatura	Sistema de funcionamiento	Capacidad de enfriamiento l/h	Capacidad depósito agua	
					Fría	Reserva
242603	FC-2000 ROP INOX	Fría-Natural	Ósmosis inversa	8	2,2 l	16 l (2 depósitos de 8 l)

Código	Bomba booster	Peso kg	Presentación	€	Tarifa
242603	Sí	36	Suelo	1.324,09	A

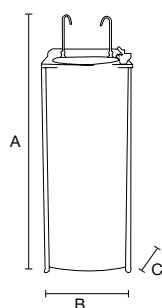

Código	A	B	C
242603	1270	430	315 mm

ACCESORIOS Y RECAMBIOS



Equipo según
UNE 149101.



Código	Embalaje Uds.	Descripción	€	Tarifa
242701	1	Portavasos de aluminio	47,42	A
242700	1	Portavasos estándar	20,94	A



Código	Embalaje Uds.	Descripción	€	Tarifa
242702	1	Portavasos imantado	32,07	A



Código	Embalaje Uds.	Descripción	€	Tarifa
242800	3000	Vaso plástico transparente 200 cc	180,00	A



Código	Embalaje Uds.	Longitud	Diámetro	Filtración	€	Tarifa
243402	30	11,5"	11,5"	Filtración mixto (5 µ + GAC)	24,38	A



Código	Embalaje Uds.	Longitud	Diámetro	Filtración	€	Tarifa
717702	30	11,5"	2,5"	Membrana encapsulada 80 GPD	81,22	A

ACCESORIOS Y RECAMBIOS



Código	Embalaje Uds.	Longitud	Diámetro	Filtración	€	Tarifa
243200	30	11,5"	2,5"	Filtración 5 µ	20,83	A



Código	Embalaje Uds.	Longitud	Diámetro	Filtración	€	Tarifa
243300	30	11,5"	2,5"	Carbón granulado GAC	20,83	A



Código	Embalaje Uds.	Longitud	Diámetro	Filtración	€	Tarifa
243400	30	12,5"	2,5"	Filtro detox bacteriostático	55,4	A



Código	Embalaje Uds.	Longitud	Diámetro	Filtración	€	Tarifa
243406	30	12,5"	2,5"	Filtro remineralizador	34,74	A

ACCESORIOS Y RECAMBIOS



Código	Embalaje Uds.	Longitud	Diámetro	Filtración	€	Tarifa
243407	30	11,5"	2,5"	Membrana UF	46,54	A



Código	Embalaje Uds.	Longitud	Diámetro	Filtración	€	Tarifa
243405	30	11,5"	2,5"	Postfiltro GAC	21,05	A



Código	Embalaje Uds.	Descripción	€	Tarifa
638700	1	Tarjeta electrónica para FC 2004-2203-1200-2212-3000-4000	127,42	A
754206	1	Tarjeta electrónica FC-1050 ROP	44,00	A
754212	1	Tarjeta electrónica FC-1050 F/UF	44,00	A
754418	1	Tarjeta electrónica FC-700 RO	42,00	A
754428	1	Tarjeta electrónica FC-700 F	42,00	A
754429	1	Tarjeta electrónica FC-700 FS	49,00	A
638705	1	Tarjeta electrónica FC-5000	149,59	A



Código	Embalaje Uds.	Descripción	€	Tarifa
636200	1	Control de nivel eléctrico para fuentes FC-1000-1500-2004-2500-2203-2212-3000-4000	10,99	A
636201	1	Control de nivel eléctrico para fuente FC-5000	52,07	A
636203	1	Control de nivel eléctrico para fuente FC-1200	16,23	A
636209	1	Control de nivel eléctrico para fuente FC-700-1050	10,30	A



Código	Embalaje Uds.	Descripción	€	Tarifa
640400	1	Electroválvula 1/4" NC 220 VAC	41,55	A
640401	1	Electroválvula 1/4" NC 24 VDC	41,55	A



ACCESORIOS Y RECAMBIOS



Código	Embalaje Uds.	Descripción	€	Tarifa
637000	30	Grifo pulsador cuadrado blanco para agua caliente	11,41	A
637200	30	Grifo pulsador cuadrado blanco para agua fría	11,41	A



Código	Embalaje Uds.	Descripción	€	Tarifa
754204	30	Grifo pulsador para agua caliente FC-1050	10,45	A
754205	30	Grifo pulsador para agua fría FC-1050	10,45	A



Código	Embalaje Uds.	Descripción	€	Tarifa
637100	1	Grifo pulsador cuadrado negro para gua caliente FC-2203	11,41	A
637300	1	Grifo pulsador cuadrado negro para gua fría FC-2203	11,41	A



Código	Embalaje Uds.	Descripción	€	Tarifa
637400	30	Grifo pulsador para agua caliente FC-3000	10,19	A
637500	30	Grifo pulsador para agua fría FC-3000	10,73	A



Código	Embalaje Uds.	Descripción	€	Tarifa
725600	1	Grifo pulsador cuadrado negro para agua ambiente FC-2203	11,41	A



Código	Embalaje Uds.	Descripción	€	Tarifa
730300	1	Grifo pulsador para fuente FC-5000	13,85	A

PRODUCTOS PARA LA HIGIENIZACIÓN COOLER CLEAN



Código	Embalaje Uds.	Descripción	€	Tarifa
289400	20	Cooler Clean spray. Producto para higienización de fuentes de agua. Producto en spray de 100 ml	8,31	A



Código	Embalaje Uds.	Descripción	€	Tarifa
289300	10	Cooler Clean Rinse. Producto para higienización de fuentes de agua. Incluye dosificador en el envase de 1 litro	76,45	A



Código	Embalaje Uds.	Descripción	€	Tarifa
318701	100 tiras	Tiras detectoras de restos de Cooler Clean	117,45	A

GUÍA DE SELECCIÓN DE FILTROS

FC-2203 F / FC-1050 F / FC-700 F / FC-700 F S

243200 Filtración 5 µm 2,5" 11,5"

243300 Filtración carbón activado GAC FC 2,5" 11,5"



Código 243200



Código 243300

FC-2203 UF / FC-1050 UF / FC-700 UF S / FC-700 UF

243200 Filtración FC 5 µm 2,5" 11,5"

243300 Filtración carbón activado GAC FC 2,5" 11,5"

243407 Membrana de ultrafiltración



Código 243200



Código 243300



Código 243407

FC-700 ROP / FC-700 RO S

243402 Combinado Filtración/GAC 2,5" 11,5"

717702 Membrana 1812 80 GPD

243406 Filtro remineralizador



Código 243402



Código 717702



Código 243406

FC 1050 ROP

243200 Filtración 5 µm 2,5" 11,5"

243300 Filtración carbón activado GAC FC 2,5" 11,5"

717702 Membrana 1812 80 GPD

243406 Filtro remineralizador FC 2,5" 11,5"



Código 243200



Código 243300



Código 717702



Código 243406

FC-2203 ROP / FC-4000 ROP / FC-5000 ROP

- 243200 IN-LINE Filtración 5 µm 2,5" 11,5"
- 243300 IN-LINE carbón activado GAC 2,5" 11,5" (x2)
- 717702 Membrana 1812 80 GPD
- 243406 IN-LINE Remineralizador 2,5" 11,5"



Código 243200 Código 243300 Código 243300 Código 717702 Código 243406

FC-2000 ROP

- 291803 Filtración 5 µm
- 291902 Carbón activado GAC (x2)
- 292500 Membrana 1812 75 GPD
- 291920 Filtro remineralizador



Código 291803 Código 291902 Código 291902 Código 292500 Código 291920

INOX FC-1700 F / FC-1800 F

- 291803 Filtración 5 µm
- 291902 Carbón activado GAC



Código 291803 Código 291902

INOX FC-1700 UF / FC-1800 UF

- 291803 Filtración 5 µm
- 291902 Carbón activado GAC
- 243407 Membrana de ultrafiltración



Código 291803 Código 291902 Código 243407

ESQUEMAS HIDRÁULICOS GENERALES

FUENTES EQUIPADAS CON FILTRACIÓN.

FC-2203 F / FC-1050 F / FC-700 F / FC-700 F S



FUENTES EQUIPADAS CON ULTRAFILTRACIÓN.

FC-2203 UF / FC-1050 UF / FC-700 UF / FC-700 UF S



FUENTES EQUIPADAS CON ÓSMOSIS INVERSA, SIN ACUMULACIÓN,
EN PEQUEÑO FORMATO.

FC-700 ROP / FC-700 RO S



FUENTES EQUIPADAS CON ÓSMOSIS INVERSA, SIN ACUMULACIÓN

FC-1050 ROP



FUENTES EQUIPADAS CON ÓSMOSIS INVERSA, CON ACUMULACIÓN **FC-2203 ROP / FC-4000 ROP / FC-5000 ROP**



FUENTES EQUIPADAS CON ÓSMOSIS INVERSA Y DEPÓSITO DE ACUMULACIÓN PRESURIZADOS **FC-2000 INOX ROP**



FUENTES EQUIPADAS CON FILTRACIÓN **FC-1700 F, FC-1800 F**



FUENTES EQUIPADAS CON ULTRAFILTRACIÓN **FC-1700 UF, FC-1800 UF**



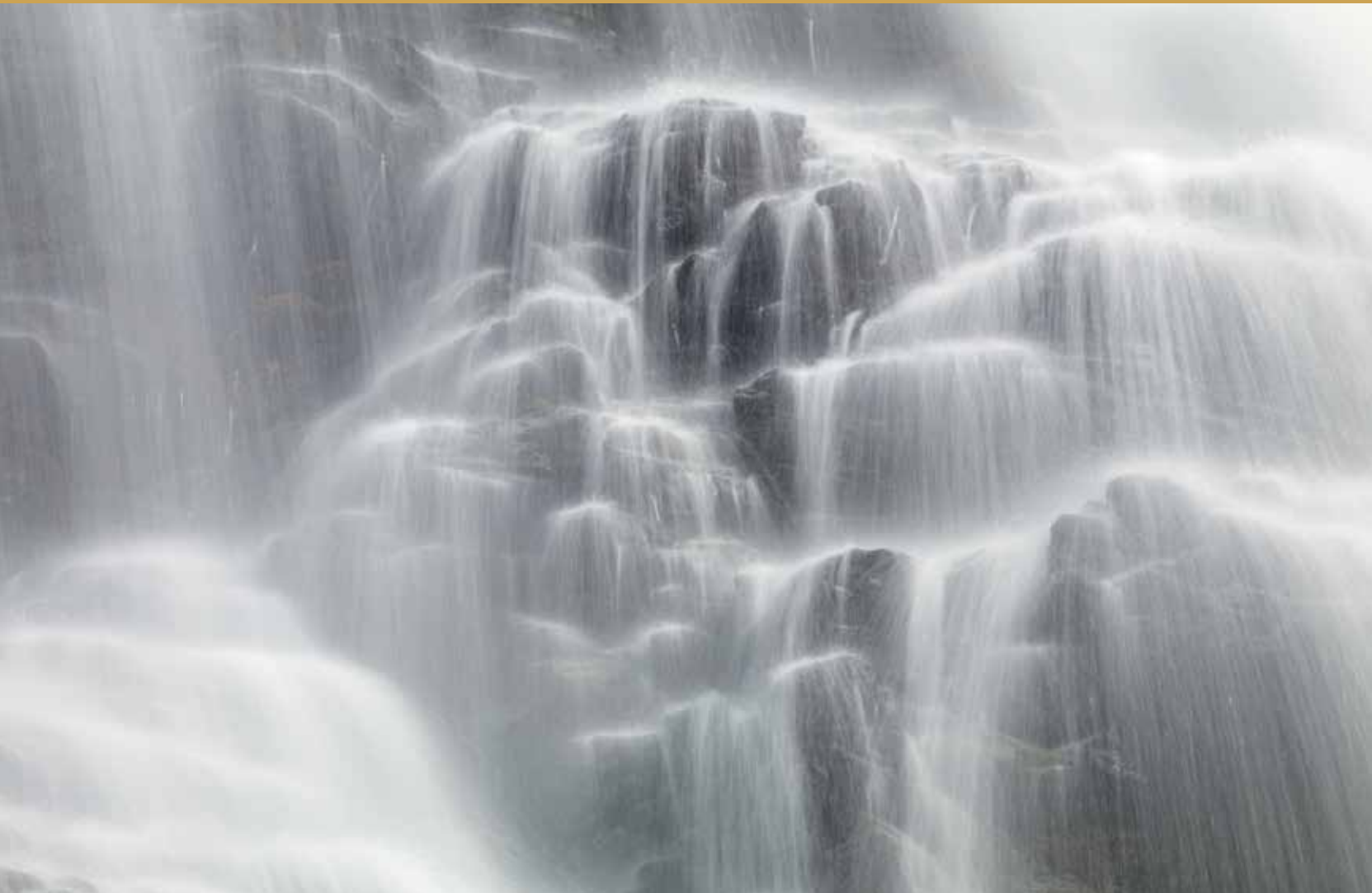

09 ultravioletas

ultravioletas

Aplicaciones generales	254	2,8-3,3 m ³ /h	260
0,12-0,24 m ³ /h	256	4,8-5,8 m ³ /h	261
0,36-0,48 m ³ /h	257	10-12 m ³ /h	262
0,96-1,2 m ³ /h	258		
1,4-1,7 m ³ /h	259		

APLICACIONES GENERALES

EN EQUIPOS DE ÓSMOSIS DOMÉSTICA

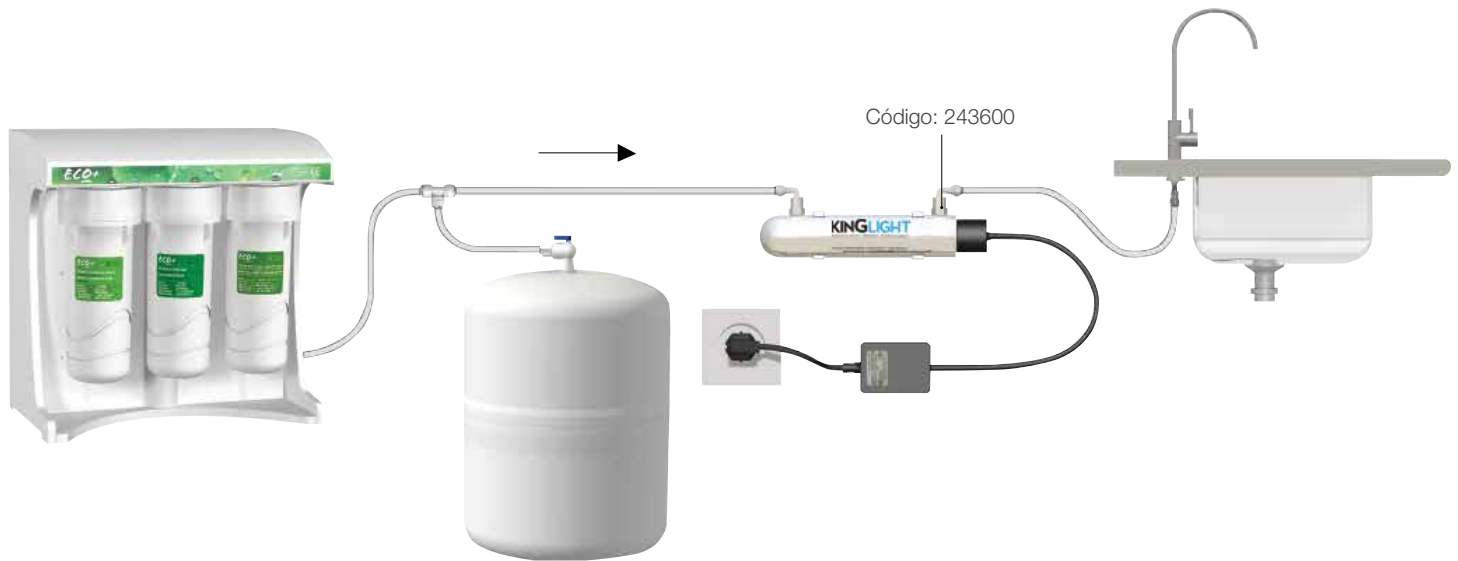

EN VIVIENDAS

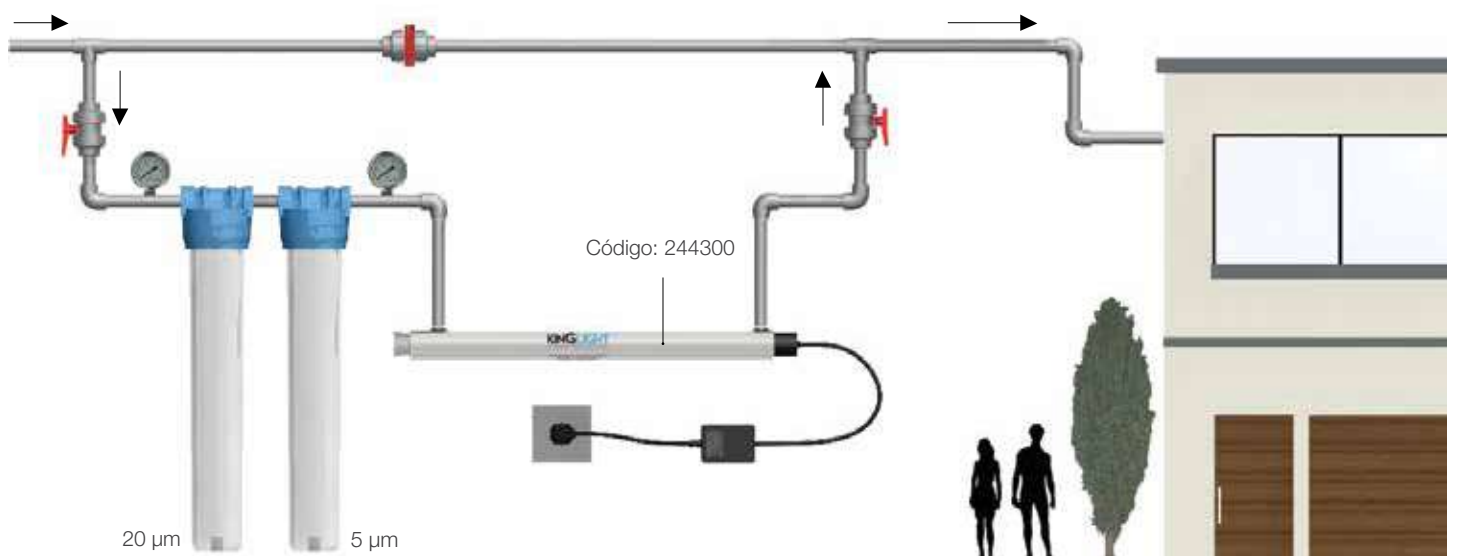

EN INDUSTRIAS

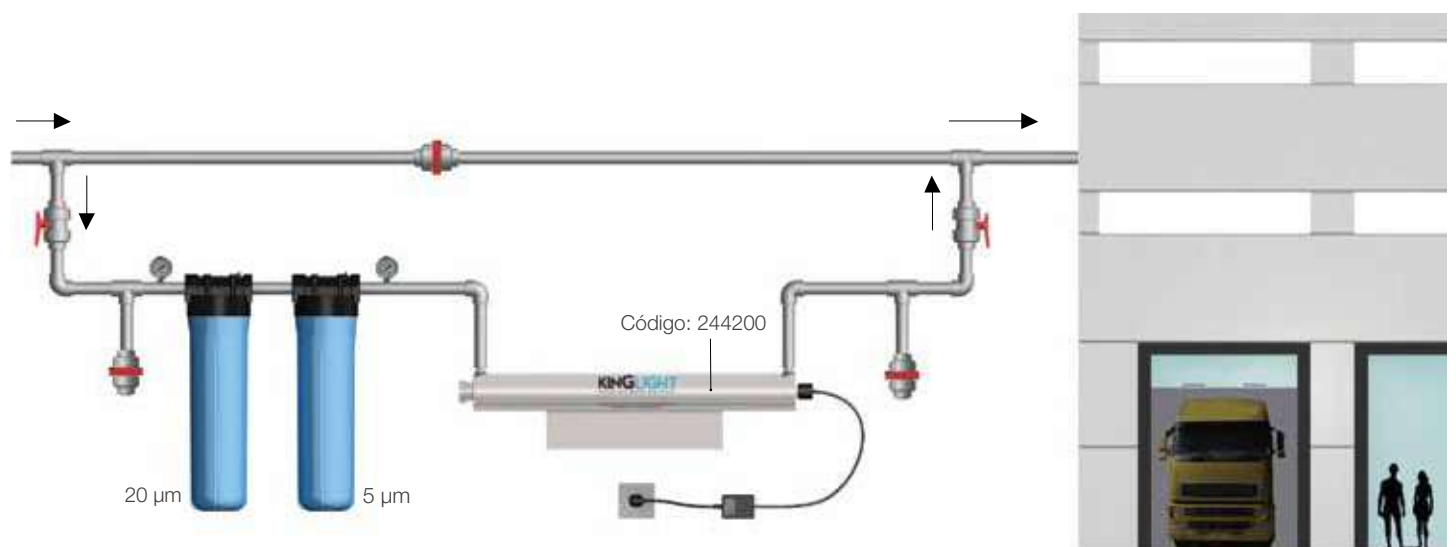



UV0240LH

Código	Embalaje Uds.	Nº de lámparas	Potencia W	Caudal con agua filtrada a 10 µm	Caudal con agua osmotiz.	Conexión	Presión máxima kg/cm ²	Indicador fallo lámpara	Duración lámpara h	Material	€	Tarifa
243600	1	1	6	0,12 m ³ /h	0,24 m ³ /h	1/4"	6	Led	5000	Inox 304	144,04	A

Recambio lámpara UV

Código	Embalaje Uds.	Potencia W	Corriente	Diámetro mm	Longitud mm	€	Tarifa
244600	1	6	150 mA	15,5	212	38,78	A

Lámpara Phillips

Código	Embalaje Uds.	Potencia W	Corriente	Diámetro mm	Longitud mm	€	Tarifa
244603	1	6	150 mA	15,5	212	38,78	A

Recambio tubo de cuarzo

Código	Embalaje Uds.	Diámetro mm	Longitud mm	€	Tarifa
245100	1	23	240	27,71	A

Recambio reactancia

Código	Embalaje Uds.	Tensión entrada	Conexión	€	Tarifa
245602	1	220 - 240 V	C	48,89	A

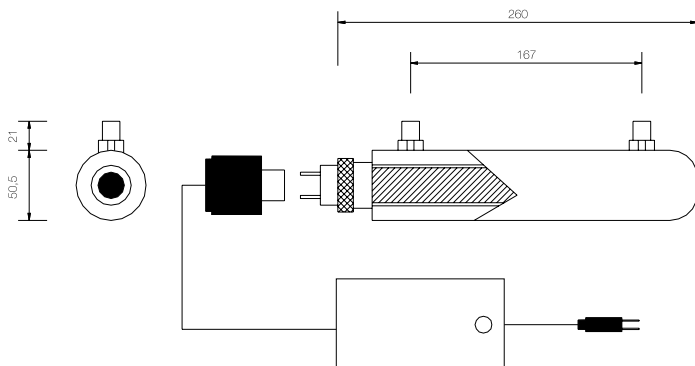

! Alimentación eléctrica: 220 V/50 Hz.

Para el buen funcionamiento y capacidad germicida los equipos UV tienen que recibir el agua filtrada entre 10-5 µm.

Consulte con nuestro departamento técnico. Consulte otros conectores, tensiones y frecuencias de alimentación.



UV0480LH

Código	Embalaje Uds.	Nº de lámparas	Potencia W	Caudal con agua filtrada a 10 µm	Caudal con agua osmotiz.	Conexión	Presión máxima kg/cm²	Indicador fallo lámpara	Duración lámpara h	Material	€	Tarifa
244000	1	1	14	0,36 m³/h	0,48 m³/h	1/4"	8	Led	9000	Inox 304	277,01	B

Recambio lámpara UV

Código	Embalaje Uds.	Potencia W	Corriente	Diámetro mm	Longitud mm	€	Tarifa
244800	1	14	425 mA	15,5	287	49,86	B

Recambio tubo de cuarzo

Código	Embalaje Uds.	Diámetro mm	Longitud mm	€	Tarifa
245200	1	23	300	29,92	B

Recambio reactancia

Código	Embalaje Uds.	Tensión entrada	Conexión	€	Tarifa
245700	1	220 - 240 V	C	60,94	B

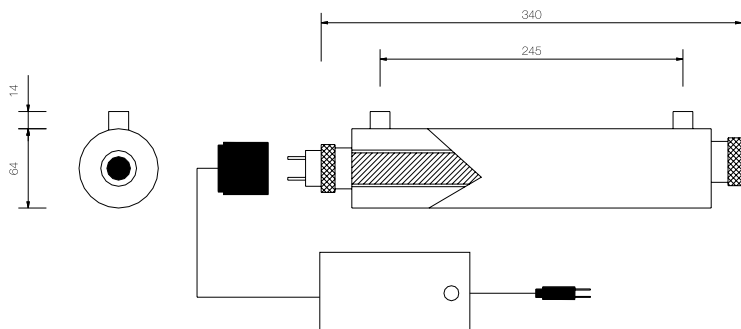

! Alimentación eléctrica: 220 V/50 Hz.

Para el buen funcionamiento y capacidad germicida los equipos UV tienen que recibir el agua filtrada entre 10-5 µm. Consulte con nuestro departamento técnico. Consulte otros conectores, tensiones y frecuencias de alimentación.



UV1200LH

Código	Embalaje Uds.	Nº de lámparas	Potencia W	Caudal con agua filtrada a 10 µm	Caudal con agua osmotiz.	Conexión	Presión máxima kg/cm²	Indicador fallo lámpara	Duración lámpara h	Material	€	Tarifa
244100	1	1	24	0,96 m³/h	1,2 m³/h	1/2"	8	Led/alarma	9000	Inox 304	304,71	B

Recambio lámpara UV

Código	Embalaje Uds.	Potencia W	Corriente	Diámetro mm	Longitud mm	€	Tarifa
244500	1	24	425 mA	15,5	450	54,29	B

Recambio tubo de cuarzo

Código	Embalaje Uds.	Diámetro mm	Longitud mm	€	Tarifa
245500	1	23	500	33,24	B

Recambio reactancia

Código	Embalaje Uds.	Tensión entrada	Conexión	€	Tarifa
776400	1	220 - 240 V	C	75,35	B

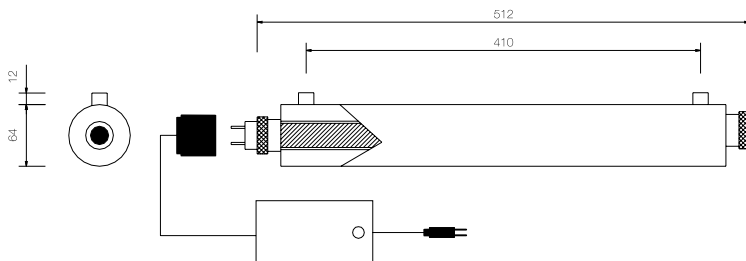

Alimentación eléctrica: 220 V/50 Hz.

Para el buen funcionamiento y capacidad germicida los equipos UV tienen que recibir el agua filtrada entre 10-5 µm.

Consulte con nuestro departamento técnico. Consulte otros conectores, tensiones y frecuencias de alimentación.



UV1700LH

Código	Nº de lámparas	Potencia W	Caudal con agua filtrada a 10 µm	Caudal con agua osmotiz.	Conexión	Presión máxima kg/cm²	Indicador fallo lámpara	Duración lámpara h	Material	€	Tarifa
244300	1	32	1,4 m³/h	1,7 m³/h	1/2"	8	Led/alarma	9000	SS 304	394,74	B

Recambio lámpara UV

Código	Embalaje Uds.	Potencia W	Corriente	Diámetro mm	Longitud mm	€	Tarifa
244900	1	32	425 mA	15,5	645	204,88	B

Recambio tubo de cuarzo

Código	Embalaje Uds.	Diámetro mm	Longitud mm	€	Tarifa
245300	1	23	670	140,85	B

Recambio reactancia

Código	Embalaje Uds.	Tensión entrada	Conexión	€	Tarifa
776400	1	220 - 240 V	C	75,35	B

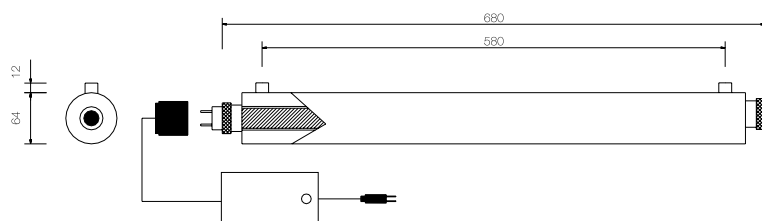



UV3300LH

Código	Embalaje Uds.	Nº de lámparas	Potencia W	Caudal con agua filtrada a 10 µm	Caudal con agua osmotiz.	Conexión	Presión máxima kg/cm²	Indicador fallo lámpara	Duración lámpara h	Material	€	Tarifa
243900	1	1	39	2,8 m³/h	3,3 m³/h	3/4"	8	Led/alarma	9000	Inox 304	727,98	B

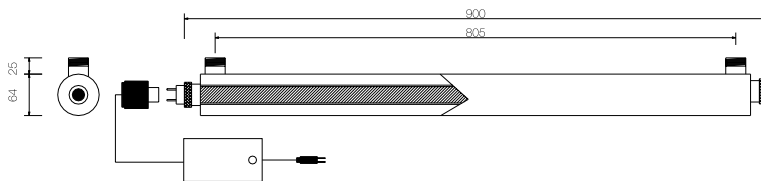

! Alimentación eléctrica: 220 V/50 Hz.
 Recambios en página 263.



UV3300LH

Código	Embalaje Uds.	Nº de lámparas	Potencia W	Caudal con agua filtrada a 10 µm	Caudal con agua osmotiz.	Conexión	Presión máxima kg/cm²	Indicador fallo lámpara	Duración lámpara h	Material	€	Tarifa
243700	1	1	39	2,8 m³/h	3,3 m³/h	3/4"	8	Led/alarma	9000	Inox 304	949,59	B

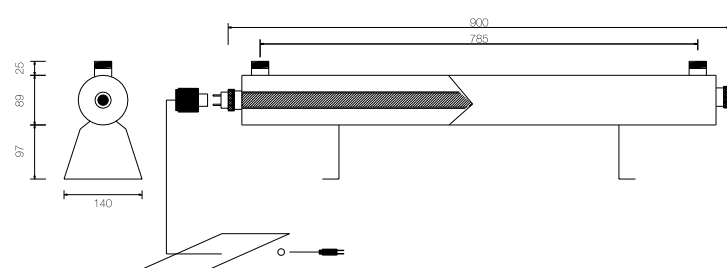

! Alimentación eléctrica: 220 V/50 Hz. Recambios en página 263.
 Para el buen funcionamiento y capacidad germicida los equipos UV tienen que recibir el agua filtrada entre 10-5 µm.
 Consulte con nuestro departamento técnico. Consulte otros conectores, tensiones y frecuencias de alimentación.



UV3300LH

Código	Embalaje Uds.	Nº de lámparas	Potencia W	Caudal con agua filtrada a 10 µm	Caudal con agua osmotiz.	Conexión	Presión máxima kg/cm²	Indicador fallo lámpara	Duración lámpara h	Material	€	Tarifa
243800	1	1	39	2,8 m³/h	3,3 m³/h	3/4"	8	Led/alarma	9000	Inox 304	1.396,13	B

Incluye cuentahoras

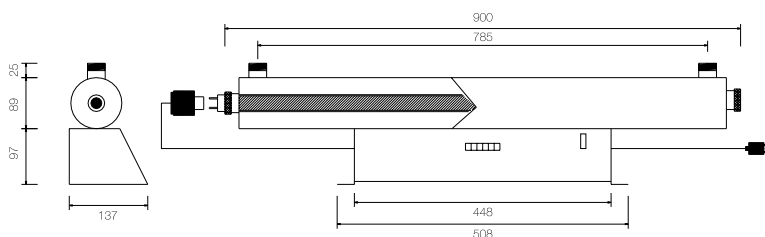

! Alimentación eléctrica: 220 V/50 Hz. Recambios en página 263.



UV5800LH

Código	Embalaje Uds.	Nº de lámparas	Potencia W	Caudal con agua filtrada a 10 µm	Caudal con agua osmotiz.	Conexión	Presión máxima kg/cm²	Indicador fallo lámpara	Duración lámpara h	Material	€	Tarifa
244400	1	2	39 x 2	4,8 m³/h	5,8 m³/h	1"	8	Led/alarma	9000	Inox 304	1726,32	B

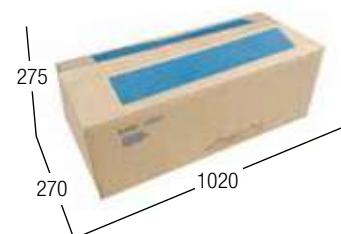
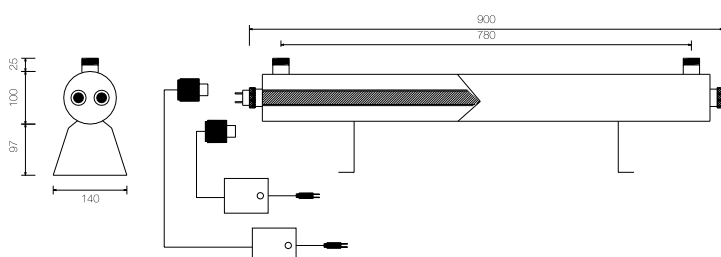

! Alimentación eléctrica: 220 V/50 Hz. Recambios en página 263.

Para el buen funcionamiento y capacidad germicida los equipos UV tienen que recibir el agua filtrada entre 10-5 µm. Consulte con nuestro departamento técnico. Consulte otros conectores, tensiones y frecuencias de alimentación.



UV5800LH

Código	Embalaje Uds.	Nº de lámparas	Potencia W	Caudal con agua filtrada a 10 µm	Caudal con agua osmotiz.	Conexión	Presión máxima kg/cm²	Indicador fallo lámpara	Duración lámpara h	Material	€	Tarifa
244200	1	2	39 x 2	4,8 m³/h	5,8 m³/h	1"	8	Led/alarma	9000	Inox 304	2.097,51	B

Incluye cuentahoras

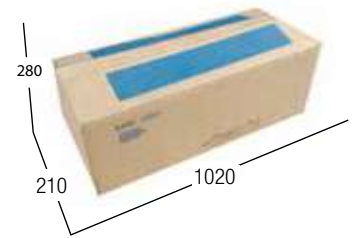
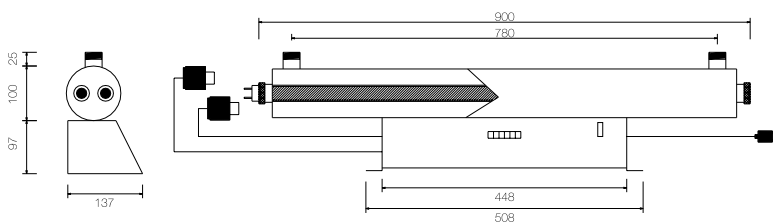

! Alimentación eléctrica: 220 V/50 Hz. Recambios en página 263.



UV12000LH

Código	Embalaje Uds.	Nº de lámparas	Potencia W	Caudal con agua filtrada a 10 µm	Caudal con agua osmotiz.	Conexión	Presión máxima kg/cm²	Indicador fallo lámpara	Duración lámpara h	Material	€	Tarifa
244201	1	4	39 x 4	10 m³/h	12 m³/h	1 1/2"	8	Led/alarma	9000	Inox 304	3.205,54	B

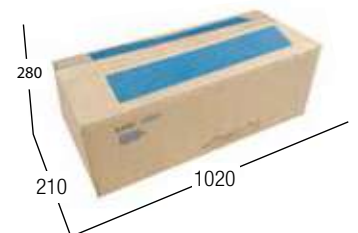
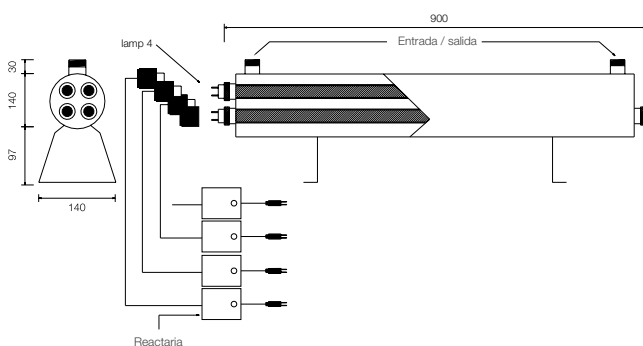

! Alimentación eléctrica: 220 V/50 Hz. Recambios en página 263.

Para el buen funcionamiento y capacidad germicida los equipos UV tienen que recibir el agua filtrada entre 10-5 µm. Consulte con nuestro departamento técnico. Consulte otros conectores, tensiones y frecuencias de alimentación.

RECAMBIOS PARA EQUIPOS 39 W

Recambio lámpara UV

Código	Embalaje Uds.	Potencia W	Corriente	Diámetro	Longitud mm	€	Tarifa
245000	1	39	425 mA	15,5	842	166,2	B

Recambio tubo de cuarzo

Código	Embalaje Uds.	Diámetro mm	Longitud mm	€	Tarifa
245400	1	23	895	91,97	B

Recambio reactancia

Código	Embalaje Uds.	Tensión entrada	Conexión	€	Tarifa
776400	1	220 - 240 V	C	75,35	B



10 aquasalt

aquasalt

Aquasalt	266
Aquasalt Sure	268
Aquasalt Bold	269
Recambios y accesorios	270
Material de análisis	271
Productos químicos para piscina	271

aquasalt
electrolisis salina

Sure



Bold



Placer y beneficio para nuestra salud

Con Aquasalt desaparecerá el tan desagradable olor a cloro de su piscina y evitará decoloraciones prematuras de sus prendas de baño. Además las aguas ligeramente salobres (7 veces menos saladas que el agua de mar) son beneficiosas para nuestro cuerpo, aportando un poder antiséptico a nuestra piel, ojos, nariz y evitando las irritaciones producidas por los productos químicos.

Sistema de depuración de agua por electrólisis salina

Aquasalt nos ofrece un nuevo concepto en el tratamiento del agua de nuestra piscina. La electrólisis salina nos proporciona una calidad de agua libre de productos químicos clorados que irritan nuestros ojos y mucosas y resecan nuestra piel. Nuestros equipos simples y robustos nos facilitarán un ahorro importante en costes y en tiempo de mantenimiento.

Control automático del pH

Uno de los factores más importantes de la electrólisis salina es el pH. Gracias a nuestro pH Control, el ajuste y control del pH será automático y fácil de regular (de serie en equipos AS Bold). Mantendrá siempre un valor cercano al 7,1, el nivel óptimo para la desinfección.

Cómo funciona Aquasalt

Nuestros sistemas de electrólisis salina funcionan con sal común, que añadiremos a nuestra piscina con una concentración de 3 a 35 g/litro en función del tipo de agua; este agua salada pasará por una placa de titanio en la cual se produce cloro y a su vez oxígeno activo. Estos desinfectantes mantendrán nuestra piscina libre de materia orgánica y patógenos. Este sistema de funcionamiento es totalmente automático y seguro, con un voltaje máximo de 7 V (similar a una pila común).

Menos costes y mantenimiento

Olvídense de acumular y manipular productos químicos peligrosos en su hogar, con Aquasalt esto ya no será necesario consiguiendo un ahorro más que notable. Por otro lado, los productos clorados son altamente oxidantes y generan altos niveles de corrosión que deterioran las salas técnicas de piscina.

Sistemas seguros

Con Aquasalt se olvidará de colocar pastillas en los skimmers, evitando el riesgo de que sus hijos las toquen o que manipulen restos de cloro granulado que suelen quedar esparcidos por la playa de su piscina.

Control de REDOX

Mediante este sistema puede tener el control de la cantidad de cloro en su piscina. La sonda REDOX parará el sistema cuando el rango de cloro que usted determine sea alcanzado.

Las células de electrólisis AQUASALT están construidas mediante una aleación de Titanio con un recubrimiento de diferentes metales especiales que actúan catalizando la formación de las sustancias desinfectantes. La alta calidad y resistencia de las mismas confiere a los equipos AQUASALT una larga durabilidad y una vida útil efectiva por encima de otros productos de similares características en el mercado.

Control de cloro libre

Mediante una sonda amperométrica obtendrá un control muy preciso del cloro de su piscina de forma muy fiable y segura.

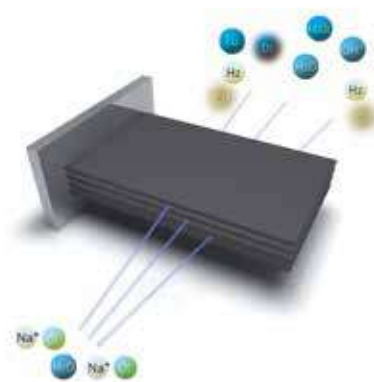

- Medidor temperatura
- Medidor Redox
- Medidor de pH
- Dosificación de pH
- - - - Cable de alimentación
- Electrólisis salina

AQUASALT SURE

El modelo Sure responde a las necesidades de su piscina. Es un equipo ultracompacto y con todos los beneficios de la avanzada tecnología Aquasalt.

Equipos de cloración salina para piscina de altas prestaciones compuestos por un armario de control, una célula de electrólisis con recubrimiento de titanio.

Funcionamiento automático: En paralelo al sistema de filtración.
 Programador Sure: Indicadores LED, funcionamiento simple e intuitivo.
 Célula autolimpiable: Cambios de polaridad automáticos que reducen la incrustación en la célula.
 Conexión: 50 mm encolar.
 Regulación de cloro manual.
 Indicación automática de falta de sal.
 Detector de flujo: En caso de falta de flujo el equipo detecta la acumulación de gas deteniendo el funcionamiento.

Características técnicas:

Tensión de alimentación: 230 VAC 50 Hz.
 Célula de titanio autolimpiante por cambio de polaridad.
 Alimentación de la célula 7,5 VCC
 Montaje célula: Vertical.
 Vida útil célula: 10.000 h. / 5.000 h.
 Rango de salinidad: 3 - 36 kg/m³.
 Caudal mínimo: 5 m³/h.
 Caudal máximo: 20 m³/h.
 Presión máxima de la célula: 5 bar.
 Temperatura: 4 - 40 °C.
 Inversión de polaridad: Automática.

aquasalt
electrólisis salina



Código	Embalaje Uds.	Modelo	Producción CL2 / H	Volumen máx.	Potencia máxima	Vida útil célula	€	Tarifa
800558	1	AS 15	15 gr / h	50 m ³	112,5 W	10000 hrs	916,84	K
800559	1	AS 15	15 gr / h	50 m ³	112,5 W	5000 hrs	815,79	K
800560	1	AS 25	25 gr / h	80 m ³	187,5 W	10000 hrs	1.094,74	K
800561	1	AS 25	25 gr / h	80 m ³	187,5 W	5000 hrs	1.073,68	K
800562	1	AS 35	35 gr / h	100 m ³	263 W	10000 hrs	1.542,11	K
800563	1	AS 35	35 gr / h	100 m ³	263 W	5000 hrs	1.428,42	K

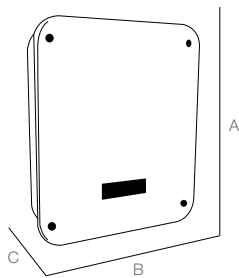

A	B	C
323	265	90 mm

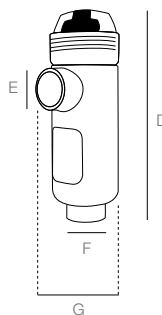

D	E	F	G
315	50	50	120 mm

Complete el sistema con el controlador de pH Aquasalt.

Código	Embalaje Uds.	Caudal l / h	Presión Bar	€	Tarifa
800529	1	1,5	1,5	582,00	A

AQUASALT BOLD

El modelo Bold incluye toda una serie de características que lo convierten en una de las mejores herramientas para conseguir un agua óptima en su piscina.

Equipos de cloración salina para piscina de altas prestaciones compuestos por un armario y una célula de electrólisis con recubrimiento de titanio.

Programador Bold: Display de LCD multilínea. Permite configurar el control de las luces de la piscina.

Célula autolimpiable: Cambios de polaridad automáticos que reducen la incrustación en la célula. Conexión: 50 mm encolar.

Detector de flujo: En caso de falta de flujo el equipo detecta la acumulación de gas deteniendo el funcionamiento.

Regulación de cloro manual automático. Control de PH. Indicación automática de falta de sal. Indicación de temperatura del agua (opcional).

Modelo R: Medición indirecta del nivel de cloro mediante potencial Redox.

Modelo C: Medición de cloro libre mediante sonda amperométrica.

Características técnicas:

Tensión de alimentación: 230 VAC 50 Hz.

Célula de titanio autolimpiante por cambio de polaridad.

Alimentación de la célula 7,5 VCC

Montaje célula: Vertical.

Vida útil célula: 10.000 h. / 5.000 h.

Rango de salinidad: 3 - 36 kg/m³.

Caudal mínimo: 5 m³/h.

Caudal máximo: 20 m³/h.

Presión máxima de la célula: 5 bar.

Temperatura: 4 - 40 °C.

Inversión de polaridad: Automática.

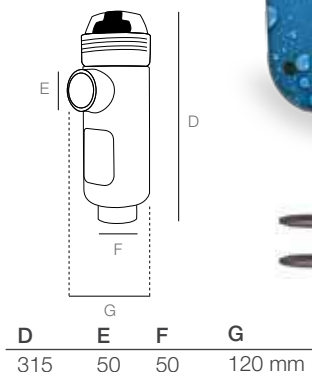
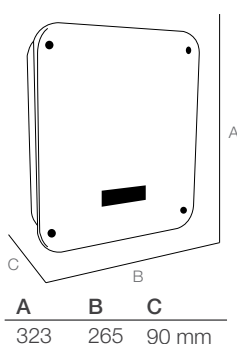

Producción de cloro y medición de pH.

Código	Embalaje Uds.	Modelo	Producción CL2 / H	Volumen máx.	pH Control	Control ORP	Control cloro libre	Potencia máxima	Vida útil célula	€	Tarifa
800567	1	AB 15	15 gr / h	50 m ³	Sí	-	-	112,5 W	10000 hrs	1.272,63	K
800570	1	AB 15	15 gr / h	50 m ³	Sí	-	-	112,5 W	5000 hrs	1.140,00	K
800568	1	AB 25	25 gr / h	80 m ³	Sí	-	-	187,5 W	10000 hrs	1.486,32	K
800571	1	AB 25	25 gr / h	80 m ³	Sí	-	-	187,5 W	5000 hrs	1.434,74	K
800569	1	AB 35	35 gr / h	100 m ³	Sí	-	-	263 W	10000 hrs	1.829,47	K
800572	1	AB 35	35 gr / h	100 m ³	Sí	-	-	263 W	5000 hrs	1.804,21	K

Producción de cloro y medición de pH y Redox.

Código	Embalaje Uds.	Modelo	Producción CL2 / H	Volumen máx.	pH Control	Control ORP	Control cloro libre	Potencia máxima	Vida útil célula	€	Tarifa
800573	1	ABR 15	15 gr / h	50 m ³	Sí	Sí	-	112,5 W	10000 hrs	1.428,42	K
800576	1	ABR 15	15 gr / h	50 m ³	Sí	Sí	-	112,5 W	5000 hrs	1.295,79	K
800574	1	ABR 25	25 gr / h	80 m ³	Sí	Sí	-	187,5 W	10000 hrs	1.587,37	K
800577	1	ABR 25	25 gr / h	80 m ³	Sí	Sí	-	187,5 W	5000 hrs	1.454,74	K
800575	1	ABR 35	35 gr / h	100 m ³	Sí	Sí	-	263 W	10000 hrs	1.978,95	K
800578	1	ABR 35	35 gr / h	100 m ³	Sí	Sí	-	263 W	5000 hrs	1.963,16	K

Producción de cloro y medición de pH y de cloro libre.

Código	Embalaje Uds.	Modelo	Producción CL2 / H	Volumen máx.	pH Control	Control ORP	Control cloro libre	Potencia máxima	Vida útil célula	€	Tarifa
800579	1	ABC 15	15 gr / h	50 m ³	Sí	-	Sí	112,5 W	10000 hrs	3.695,79	K
800580	1	ABC 25	25 gr / h	80 m ³	Sí	-	Sí	187,5 W	10000 hrs	3.850,53	K
800581	1	ABC 35	35 gr / h	100 m ³	Sí	-	Sí	263 W	10000 hrs	4.243,16	K

Complete el sistema con la bomba peristáltica Aquasalt.

Código	Embalaje Uds.	Caudal l / h	Presión Bar	€	Tarifa
800525	1	1,5	1,5	134,74	A

ACCESORIOS BOMBAS Y SONDAS



Código	Embalaje Uds.	Descripción	€	Tarifa
800529	1	Regulador de PH	582,00	K



Código	Embalaje Uds.	Descripción	€	Tarifa
800525	1	Bomba dosificadora peristáltica	134,74	K



Código	Embalaje Uds.	Descripción	€	Tarifa
800523	1	Kit sonda de temperatura	75,79	K



Código	Embalaje Uds.	Descripción	€	Tarifa
800520	1	Kit sonda de pH	142,11	K



Código	Embalaje Uds.	Descripción	€	Tarifa
800521	1	Kit sonda de Redox	158,95	K



Código	Embalaje Uds.	Descripción	€	Tarifa
800524	1	Kit Amperométrico	2597,89	K

MATERIAL DE ANÁLISIS



Código	Embalaje Uds.	Descripción	€	Tarifa
320708	50 tiras	Tiras indicadoras 6 en 1	32,14	B



Código	Embalaje Uds.	Descripción	€	Tarifa
271301	1	Reactivo determinación cloro, 150 ml	17,73	B



Código	Embalaje Uds.	Descripción	€	Tarifa
267901	1	Analizador de conductividad electrónico. 0 - 9990 µs	58,73	B



Código	Embalaje Uds.	Descripción	€	Tarifa
320706	100 tiras	Tiras indicadoras de peróxido	109,25	B



Código	Embalaje Uds.	Descripción	€	Tarifa
270403	1	Carpeta demostración clorador salino	96,40	B

PRODUCTOS QUÍMICOS PARA PISCINA

Código	Embalaje Uds.	Descripción	Presentación kg	€	Tarifa
347700	1	Reductor de pH para piscina líquido	25	26,00	K
347112	1	Producto anticalcáreo para piscina	1	23,27	K
347113	1	Reductor de alcalinidad para piscina	3	26,59	K
347109	1	Dicloro granulado para piscina	5	74,24	K
347115	1	Ultraclear enzimático para piscina líquido	1	42,11	K
347105	1	Incrementador de pH para piscina polvo	6	32,14	K
347108	1	Incrementador de pH para piscina perlas	6	26,59	K
347106	1	Incrementador de alcalinidad para piscina cristalino	7	43,21	K
347103	1	Estabilizador de cloro para piscina en polvo	4	60,94	K
347107	1	Incrementador de TH para piscina	5	28,81	K
347110	1	Floculante para piscina en cartuchos	5	31,02	K
347114	1	Oxipure para piscina líquido	5	36,57	K



11 dosificación

dosificación

Cloración FT	274	Equipos medición y regulación	279
Dosificación serie AKS 630	276	Accesorios y recambios	280
Dosificación serie TGP 603	276		
Accesorios dosificación	277		
Dosificación proporcional	278		

SENTINEL 2 REGULACIÓN/MEDICIÓN CLORACIÓN AMPEROMÉTRICA

Sistema de regulación y medición con recirculación para cloro y PH amperométrico Sentinel 2.



Descripción

1. Válvula salida depósito	9. Válvula de pie
2. Bomba de recirculación	10. Control de nivel cloro
3. Válvula de retención	11. Depósito de cloro
4. Válvula salida bomba	12. Punto inyección
5. By-pass	13. Entrada al depósito de la recirculación
6. Sentinel 2	14. Depósito de agua
7. Cable de unión Sentinel a bomba dosificadora	15. Cuadro de protección y control bomba recirculación
8. Bomba dosificadora	16. Tomas eléctricas

SENTINEL REGULACIÓN/MEDICIÓN CLORACIÓN PROPORCIONAL

Sistema de cloración con contador de impulsos. Cloración proporcional Sentinel 2.



Descripción

1. Pozo	9. Control del nivel de cloro
2. By-pass	10. Depósito de agua tratada
3. Filtro de protección	11. Válvula de pie
4. Contador emisor de impulsos	
5. Cable de conexión de contador a bomba dosificadora	
6. Bomba dosificadora proporcional	
7. Depósito de cloro	
8. Punto de inyección a tubería	

BOMBAS DOSIFICADORAS DE MEMBRANA SENTINEL AKS

Alimentación eléctrica 100-240 Vac 50/60 Hz. Caudal constante
 Temperatura de trabajo: de 5 a 60 °C. Dimensiones equipo:
 Válvulas de doble bola en cerámica. 119 x 231 x 149,4 mm.
 Carcasa en PP. Peso: 3 kg.
 Cabezal y válvulas en PVDF.
 Membrana de TEFLON.



Código	Embalaje Uds.	Modelo	Presión bar	Caudal l/h	€	Tarifa
748000	1	AKS603 PVDF	8	5	285,87	B

Opcional

Código	Embalaje Uds.	Descripción	€	Tarifa
249901	1	Sonda de nivel	47,64	B
249903	1	Conector para sonda de nivel	8,86	B

BOMBAS DOSIFICADORAS PROPORCIONALES ELECTRÓNICAS DE MEMBRANA SENTINEL TPG

Alimentación eléctrica 100-240 Vac 50/60 Hz. Caudal proporcional.
 Temperatura de trabajo: de 5 a 60 °C. **Dimensiones equipo:**
 Válvulas de doble bola en cerámica. 119 x 231 x 149,4 mm.
 Carcasa en PP. Peso: 3 kg.
 Cabezal y válvulas en PVDF.
 Membrana de TEFLON.
 Bombas proporcionales para contador de impulsos, 0/4...20 mA, temporizada, ppm.



Código	Embalaje Uds.	Modelo	Presión bar	Caudal l/h	€	Tarifa
748200	1	TPG603 PVDF	8	5	498,61	B

Opcional

Código	Embalaje Uds.	Descripción	€	Tarifa
249901	1	Sonda de nivel	47,64	B

! El PVDF es un material muy resistente a los productos agresivos como los ácidos.
 Consultar otros conectores, tensiones y frecuencias de alimentación.

AGITADORES EN PVC

Tensión: 220 monofásico/50-60 Hz.



Código	Embalaje Uds.	Tanque l	Descripción	Motor HP	€	Tarifa
250900	1	100	Agitador monofásico 1400 RPM	0,12	1.074,79	B
251000	1	200-300	Agitador monofásico 1400 RPM	0,12	1.104,71	B

! Consultar otros conectores, tensiones y frecuencias de alimentación.

RECAMBIOS PARA BOMBAS DOSIFICADORAS SENTINEL AKS / TPG



Código	Embalaje Uds.	Descripción	Características	€	Tarifa
794002	1	Tarjeta electrónica AKS		138,51	B
794003	1	Tarjeta electrónica TPG		332,41	B
608205	1	Cuerpo dosificador A serie 603	PVDF-VITON	132,97	B
608200	1	Válvula de pie con filtro	PVC-FPM	31,02	B
608204	1	Válvula de pie con filtro	PDVF-EPDM	62,05	B
608300	1	Válvula de inyección	PVC-FPM	25,61	B
773000	1	Válvula de inyección	PDVF-EPDM	69,85	B
249901	1	Sonda nivel		47,64	B
273101	1	Tubo 6 mm x 4 mm alta densidad		1,11	B
249903	1	Conector sonda nivel		8,86	B

EQUIPO DE DOSIFICACIÓN PROPORCIONAL PARA CLORACIÓN SENTINEL

Contador emisor de impulsos.

Bomba dosificadora proporcional TPG603 PVDF.

Control de nivel (opcional)**.

Depósito de disolución de polietileno con gradilla de nivel y tapón roscado.

Tensión: 220 Monofásico / 50-60 Hz.



Código	Embalaje Uds.	Contador	Bomba	Depósito	€	Tarifa
252300	1	1/2"	Dosificadora TPG603 PVDF	50 l blanco	768,98	B
252400	1	3/4"	Dosificadora TPG603 PVDF	50 l blanco	828,81	B
252500	1	1"	Dosificadora TPG603 PVDF	50 l blanco	864,26	B
252600	1	1 1/4"	Dosificadora TPG603 PVDF	120 l blanco	908,59	B
252700	1	1 1/2"	Dosificadora TPG603 PVDF	120 l blanco	1.163,43	B
252800	1	2"	Dosificadora TPG603 PVDF	120 l blanco	1.473,68	B
252900	1	2 1/2"	Dosificadora TPG603 PVDF	120 l blanco	1.939,06	B
253000	1	3"	Dosificadora TPG603 PVDF	120 l blanco	2.429,47	B
253100	1	4"	Dosificadora TPG603 PVDF	120 l blanco	2.665,78	B

! Consultar otros conectores, tensiones y frecuencias de alimentación.

** Sonda de nivel (249901) no incluida.

CONTADORES DE AGUA EMISORES DE IMPULSOS

Contadores de agua fría con racords hasta 1 1/2" y embridados a partir de 2".

Configuraciones:

1 Impulso x 1 l dosificación general.

4 Impulsos x 1 l dosificación cloro.

1 Impulso x 10 l descalcificación y desnitrificación.

1 Impulso x 100 l descalcificación y desnitrificación.



Código	Embalaje Uds.	Contador diámetro conexión	Largo mm	Caudal máximo m³/h	€	Tarifa
253200	1	1/2"	115	3	135,18	B
253300	1	3/4"	115	5	155,13	B
253400	1	1"	260	7	230,47	B
253500	1	1 1/4"	260	12	293,63	B
253600	1	1 1/2"	300	20	454,29	B
253700	1	2" (con brida)	210	70	864,26	B
253800	1	2 1/2" (con brida)	220	100	1.228,81	B
253900	1	3" (con brida)	220	180	1.335,18	B
254000	1	4" (con brida)	290	240	1.905,82	B

EQUIPOS DE MEDICIÓN Y REGULACIÓN REDOX CLORO PH SENTINEL 2



Código	Embalaje Uds.	Descripción	Tarifa industrial €	Tarifa
735303	1	<p>Medidor regulador de pH y potencial redox con maniobra todo-nada. Incluye regulador electrodos, portaelectrodos doble montado sobre un panel de polipropileno, incluye portacartucho de 5", toma de muestra, solución de calibración de pH4-pH7 y 486 MV a 25 °C. Instalado en panel.</p> <p>Dimensiones: 600 x 500 x 10 mm.</p> <p>Rango de medición: 0 - 14 unidades en pH.</p> <p>Rango de P. Redox: -/+1999 MV.</p> <p>Tensión: 220 monofásico/50-60 Hz.</p>	1.950,14	C



Código	Embalaje Uds.	Descripción	Tarifa industrial €	Tarifa
735300	1	<p>Medidor regulador de cloro libre activo (ácido hipocloroso). Equipo muy adecuado para cloraciones de aguas potables. Maniobra proporcional todo ó nada. Incluye regulador, célula amperométrica galvánica (cobre platino), sensor Reed, rotámetro de caudal, portacartucho de 5", toma de muestras montado sobre un panel de polipropileno. Instalado en panel.</p> <p>Dimensiones: 600 x 500 x 10 mm.</p> <p>Rango de medición: 0 - 5 ppm.</p> <p>Tensión: 220 monofásico/50-60 Hz.</p>	2.759	C



Código	Embalaje Uds.	Descripción	Tarifa industrial €	Tarifa
735301	1	<p>Medidor regulador de cloro libre activo (ácido hipocloroso) y pH. Equipo muy adecuado para regulaciones de aguas potables. Maniobra proporcional todo ó nada. Incluye regulador, célula amperométrica galvánica (cobre platino), sensor Reed, rotámetro de caudal, electrodo de pH, portaelectrodo en by-pass, portacartuchos de 5", toma de muestras montado sobre un panel de polipropileno protegido. Instalado en panel.</p> <p>Dimensiones: 600 x 500 x 10 mm.</p> <p>Rango de medición cloro: 0-5 ppm.</p> <p>Rango de pH: 0-14 unidades de pH.</p> <p>Tensión: 220 monofásico/50-60 Hz.</p>	3.545,71	C

! Consultar otros conectores, tensiones y frecuencias de alimentación.

REGULADORES MEDIDORES PARA MONTAJE EN PARED. PH REDOX CONDUCTIVIDAD

Caja IP65.
Consumo 5 W.
Contactos relé 3A 250 VAC.
2 Set points ON-OFF.
Tensión: 220 V/50 Hz.

Dimensiones:
Altura: 144 mm.
Ancho: 144 mm.
Profundidad: 104 mm.



! No incluye electrodos ni porta electrodos

Código	Embalaje Uds.	Descripción	Rango	Tarifa industrial €	Tarifa
550503	1	Medidor regulador para pH / Redox	0-14 pH / 0-999 MV	736,84	C
539401	1	Medidor regulador para conductividad	1-200 µS	736,84	C

! Consultar otros conectores, tensiones y frecuencias de alimentación.

ACCESORIOS Y RECAMBIOS EQUIPOS REGULACIÓN



Código	Embalaje Uds.	Descripción	Tarifa industrial €	Tarifa
257401	1	Sensor de cloro libre completo con soporte y detector de falta de muestra	1.418,28	C
720403	1	Sensor de cobre	173,96	C
720404	1	Sensor de platino	850,97	C
231901	1	Bolas pirex sensor de cloro	25,48	C
258301	1	Sensor de flujo Reed para Sentinel 2	54,96	C
550600	1	Electrodo de Redox en vidrio sin cable	159,56	C
739200	1	Electrodo de pH en vidrio sin cable	152,91	C
739303	1	Cable Coaxial 10 metros con BNC y S7	117,45	C
739304	1	Cable Coaxial 20 metros con BNC y S7	117,45	C
539700	1	Sensor de conductividad 3/4 M K10 con PT-100. 1-200 µS	150,69	C
757901	1	Sensor de conductividad 3/4 M K5 con PT-100. 20-4000 µS	150,69	C
539701	1	Sensor de conductividad 3/4 M K1 con PT-100. 100-20000 µS	150,69	C
739301	1	Cable para sensor de conductividad de 5 metros con conector	48,76	C

DEPÓSITOS DISOLUCIÓN GRADUADOS

Depósitos cilíndricos con tapa roscada y contruídos en polipropileno translúcido o negro.



Código	Color	Código	Color	Embalaje Uds.	Capacidad l	Diámetro mm	Altura mm	Boca mm	€	Tarifa
254100	Translúcido	254700	Negro	1	50	390	530	135	96,40	B
254200	Translúcido	254800	Negro	1	120	510	730	170	119,66	B
254300	Translúcido	254900	Negro	1	200	570	920	170	150,69	B
254400	Translúcido	255000	Negro	1	300	610	1190	170	241,55	B
254500	Translúcido	255100	Negro	1	500	760	1190	170	376,73	B
254600	Translúcido	255200	Negro	1	1000	1080	1445	290	698,06	B

ACCESORIOS Y RECAMBIOS EQUIPOS REGULACIÓN



Soluciones Ostron

Código	Embalaje Uds.	Descripción	CC	Parámetro	Tarifa industrial €	Tarifa
260700	1	Solución patron	60	pH 07,00	14,40	C
260800	1	Solución patron	60	pH 04,00	14,40	C
261000	1	Solución patron	60	pH 09,00	14,40	C
261200	1	Solución patron	60	rH 468MV	18,83	C
261300	1	Solución patron	60	Conductividad 147 µS	18,83	C
261400	1	Solución patron	60	Conductividad 1413 µS	18,83	C
261500	1	Solución patron	60	Conductividad 12,88 MS	18,83	C
261600	1	Solución patron	60	PPM 1382	18,83	C
261701	1	Solución patron	89	PPM 342	9,97	C



12 componentes

componentes

Botellas para descalcificación	284	Membranas de ósmosis inversa	290
Deepósitos para salmuera	287	Bombas paletas y motores	291
Válvulas de sal	287	Resinas de intercambio	292
Electroválvulas de latón	288	Analizadores y test kits	293
Contenedores de membrana	288	Productos químicos y cargas filtrantes	294
Válvulas Fleck y General Electric	289		

Greentank®

BOTELLAS PARA DESCALCIFICACIÓN Y FILTRACIÓN

Presentamos la nueva gama de botellas GREENTANK.

Compuesto por una gran variedad de modelos adaptables a la mayoría de aplicaciones, tanto domésticas como comerciales e industriales.

El color estándar es el azul.



BOTELLAS PARA DESCALCIFICACIÓN Y FILTRACIÓN

CARACTERÍSTICAS:

Presión de trabajo máx.: 10,5 bar.

Temperatura de trabajo: 1 - 50 °C

Máximo vacío: 140 mmHg.

Temperatura mín. de exposición: -30 °C.

Tests realizados:

Test cíclico: 250.000 ciclos de 0 a 10,5 bar.

Test de rotura: 4 veces la presión de operación (42 bar).

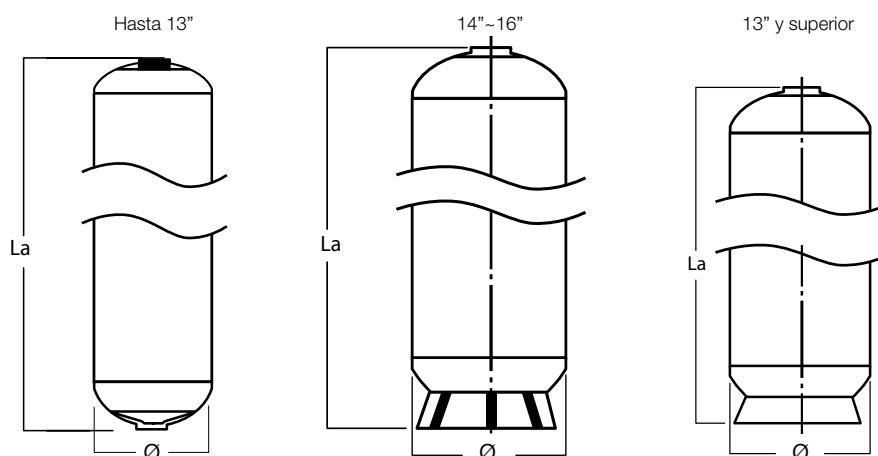

Código	Modelo botella	Volumen total l	Peso kg	Apertura superior	La	Diámetro Ø	€	Tarifa
321005	07 x 19	9,72	2,12	2,5"	488	190	94,18	B
320800	07 x 35	19,10	2,95	2,5"	896	190	124,09	B
320900	08 x 17	10,50	2,30	2,5"	437	215	96,4	B
321013	08 x 30	21	3,65	2,5"	770	215	132,97	B
321000	08 x 35	23,60	4,05	2,5"	897	215	97,51	B
321100	08 x 44	31,30	4,45	2,5"	1122	215	138,51	B
321200	10 x 35	38,30	4,93	2,5"	893	268	121,88	B
321300	10 x 54	61	7,69	2,5"	1381	268	144,04	B
321400	12 x 48	78,54	8,05	2,5"	1232	315	155,13	B
321500	12 x 52	84,70	8,63	2,5"	1338	315	210,53	B
321600	13 x 44	84,80	8,28	2,5"	1145	349	201,66	B
321700	13 x 54	105,70	10,60	2,5"	1398	349	216,06	B
321800	14 x 65	148	14,80	2,5"	1674	366	285,87	C
321805	14 x 65	148	14,80	4"	1674	366	295,84	C
321900	16 x 65	188,60	19,47	4"	1706	411	354,57	C
322000	18 x 65	257	28,10	4"	1722	491	537,4	C
322201	21 x 62	330	32,80	4"	1721	555	698,06	C
322801	24 x 72	494	44,10	4"	1918	622	1.077,01	C
340048	30 x 72	700	60	4"	1895	781	1.363,16	C

! Consulte la disponibilidad de modelos en stock.



DISTRIBUIDORES INTERNOS

Código	Embalaje Uds.	Descripción	Modelo válvula	€	Tarifa
576800	1	Crepina superior 1,05"	5600 / 9000 / 9100	11,08	B
750449	1	Crepina superior 1,05" - 35"	255 / 278 / 180 / 650 Denver / WaterMark	10,53	B
338102	1	Crepina superior 2"	655 / 9500	21,05	B
576503	1	Crepina inferior 1" tubo 890 mm	255 / 180 / Denver / Watermark	4,99	B
576502	1	Crepina inferior 1" tubo 1520 mm	255 / 278 / 180 / 650	5,54	B
576504	1	Crepina inferior 1" tubo 1950 mm	278 / 180 / 650	5,87	B
576700	1	Crepina inferior 2" tubo 1820 mm	655 / 9500	88,64	B
740509	1	Crepina superior	Magnum	138,51	B
740508	1	Crepina inferior	Magnum	88,64	B

REDUCCIONES Y ADAPTADORES

Código	Embalaje Uds.	Modelo	€	Tarifa
340200	1	Reducción roscada de 4-2 1/2"	55,40	B
340100	1	Reducción roscada de 6-4	138,51	B

Greentank®

DEPÓSITOS CILÍNDRICOS PARA SALMUERA FABRICADOS EN HDPE



Código	Embalaje Uds.	Modelo	Altura mm	Diámetro mm	€	Tarifa
324902	1	Depósito cilíndrico 70 l	815	400	66,48	B
303500	1	Depósito cilíndrico 100 l	875	460	77,56	B
303600	1	Depósito cilíndrico 145 l	950	516	114,13	C
303700	1	Depósito cilíndrico 200 l	1040	585	177,28	B
303800	1	Depósito cilíndrico 300 l	1230	610	254,85	B
303900	1	Depósito cilíndrico 500 l	1230	760	432,14	C
304000	1	Depósito cilíndrico 750 l	1180	1020	609,42	C
304100	1	Depósito cilíndrico 1100 l	1620	1000	742,38	C

GREENTANK. VÁLVULAS DE SAL CON BOYA DE SEGURIDAD



Código	Embalaje Uds.	Descripción	€	Tarifa
799622	1	Válvula de sal con boya Standard 17"	33,24	B
750458	1	Válvula de sal con boya Standard 35"	34,35	B
750473	1	Válvula de sal con boya Standard 44"	36,57	B
799620	1	Válvula de sal con boya Slim 13"	33,24	B
799621	1	Válvula de sal con boya Slim 22"	35,45	B

ELECTROVÁLVULAS LATÓN

Tensión de trabajo: 220 Vac.



Código	Embalaje Uds.	Descripción	Diámetro conexión	Tarifa industrial €	Tarifa
301700	1	Dos vías N.A.	3/8"	131,91	C
301800	1	Dos vías N.C.	3/8"	86,33	C
301900	1	Dos vías N.A.	1/2"	140,28	C
302000	1	Dos vías N.C.	1/2"	100,72	C
302100	1	Dos vías N.A.	3/4"	163,07	C
302200	1	Dos vías N.C.	3/4"	124,39	C
302300	1	Dos vías N.A.	1"	214,64	C
302400	1	Dos vías N.C.	1"	172,66	C
302500	1	Dos vías N.A.	1 1/4"	227,15	C
302600	1	Dos vías N.C.	1 1/4"	206,09	C
302700	1	Dos vías N.A.	1 1/2"	409,97	C
302800	1	Dos vías N.C.	1 1/2"	394,46	C

CONTENEDORES DE MEMBRANAS

Contenedores para membranas fabricados en PRFV.
Presión máxima de trabajo: 35 kg/cm².



Código	Embalaje Uds.	Membranas Uds.	Diámetro mm	Altura mm	Modelo	Presión máx. kg/cm ²	Tarifa industrial €	Tarifa
313900	1	Dos vías N.A.	613	75	25 x 21	35	188,37	C
314100	1	Dos vías N.C.	1096	75	25 x 40	35	243,77	C
314700	1	Dos vías N.A.	1166	115	40 x 40	35	321,33	C

VÁLVULAS FLECK Y GENERAL ELECTRIC



Código	Embalaje Uds.	Marca	Modelo	Caudal máx. m ³	Conexión	Aplicación	Versión	Tarifa industrial €	Tarifa
304700	1	Fleck	9000 40 m ³	4,7	1"	Descalcificación	Dúplex	1.603,16	C
304800	1	Fleck	9500	9,7	1 1/2"	Descalcificación	Dúplex	3.988,92	C



Código	Embalaje Uds.	Marca	Modelo	Caudal máx. m ³	Conexión	Aplicación	Versión	Tarifa industrial €	Tarifa
575611	1	General Electric	255-760	3,5	1"	Descalcificación	Volumétrica	557,34	C

Completa (crepina sup / adapt / trafo)



Código	Embalaje Uds.	Marca	Modelo	Caudal máx. m ³	Conexión	Aplicación	Versión	Tarifa industrial €	Tarifa
575607	1	General Electric	255-740	3,5	1"	Filtración	Cronométrica	454,29	C

Completa (crepina sup / adapt / trafo)



Código	Embalaje Uds.	Marca	Modelo	Caudal máx. m ³	Conexión	Aplicación	Versión	Tarifa industrial €	Tarifa
575603	1	General Electric	278-762	5,4	1"	Descalcificación	Volumétrica	664,82	C
103000	1	General Electric	273-742	5,4	1"	Filtración	Cronométrica	531,85	C



Código	Embalaje Uds.	Marca	Modelo	Caudal máx. m ³	Conexión	Aplicación	Versión	Tarifa industrial €	Tarifa
740504	1	General Electric	298-762	17	2"	Descalcificación	Volumétrica	1.777,28	C
799900	1	General Electric	293-742	17	2"	Filtración	Cronométrica	1.318,56	C

! Importante: no están incluidas las crepinas superior e inferior, ni tampoco la válvula de sal.



MEMBRANAS DE ÓSMOSIS INVERSA

Código	Embalaje Uds.	Marca	Modelo	Versión	Tarifa industrial €	Tarifa
744616	1	Greenfilter	LP2521	Media presión	193,91	A
744615	1	Greenfilter	LP2540	Media presión	265,93	C
744614	1	Greenfilter	LP4040	Media presión	426,59	C

Código	Embalaje Uds.	Marca	Modelo	Versión	Tarifa industrial €	Tarifa
310100	1	FILMTEC	TW30-2521	Media presión	343,49	C
310900	1	FILMTEC	TW30-2540	Media presión	422,16	C
312600	1	FILMTEC	BW30-4040	Alta presión	698,06	C
313500	1	FILMTEC	BW30400-8040	Alta presión	2.066,48	C

Código	Embalaje Uds.	Marca	Modelo	Versión	Tarifa industrial €	Tarifa
310300	1	Toray	TR70-HF-2521	Media presión	232,68	C
311100	1	Toray	TR70-HF-2540	Media presión	310,25	C
312200	1	Toray	TMG10-4040	Media presión	720,22	C

Código	Embalaje Uds.	Marca	Modelo	Versión	Tarifa industrial €	Tarifa
310701	1	Hydranautics	ESPA 1-2540	Baja presión	456,51	C
310702	1	Hydranautics	ESPA 1-4040	Baja presión	642,66	C
311601	1	Hydranautics	ESPA 2-4040	Media presión	642,66	C
312601	1	Hydranautics	CPA2-4040	Alta presión	642,66	C
311603	1	Hydranautics	ESPA 2-8040	Media presión	1772,85	C
311602	1	Hydranautics	CPA3-8040	Alta presión	1828,25	C

BOMBONAS DE PALETAS LATÓN E INOX



Código	Embalaje Uds.	Descripción	Tarifa industrial €	Tarifa
306200	1	Bomba 600 l/h latón	265,93	C
306400	1	Bomba 1000 l/h latón	265,93	C
306600	1	Bomba 400 l/h inox	204,99	C
306700	1	Bomba 600 l/h inox	326,87	C
306900	1	Bomba 1000 l/h inox	432,14	C

MOTORES PARA BOMBAS DE PALETAS ACOPLAMIENTO INDIRECTO



Código	Embalaje Uds.	Descripción	Tarifa industrial €	Tarifa
307100	1	Motor 0,5 CV + monofásico para bomba de 400-600 l/hora	265,93	C
307200	1	Motor 0,75 CV + monofásico para bomba de 800 l/hora	304,71	C
307300	1	Motor 1 CV + monofásico para bomba de 1000 l/hora	360,12	C

Adaptadores para bombas paletas de 400-600 l/h



Código	Embalaje Uds.	Descripción	Tarifa industrial €	Tarifa
307700	1	Conector unión bomba paletas	29,92	C
307800	1	Campana bomba paletas	28,81	C

Adaptadores para bombas paletas de 800-1000 l/h



Código	Embalaje Uds.	Descripción	Tarifa industrial €	Tarifa
307900	1	Conector unión bomba paletas	47,64	C
308000	1	Campana bomba paletas	32,14	C

RESINAS GREENRESIN

Resina catiónica para descalcificación de alta calidad y elevado poder de intercambio.

CARACTERÍSTICAS:

Capacidad de intercambio: 2 eq/l mínimo.

Densidad: 840 g/l aproximado.

Rango de tamaño: 0,3 - 1,2, donde >1,2 mm máximo 5%

y >0,3 mm máximo 1%

Rango de pH: 0 - 14.

GreenResin



Código	Embalaje Uds.	Producto	Aplicación	Contenido l	Tarifa industrial €	Tarifa
309300	25	Resina	Resina catiónica fuerte estándar	25	3,11	C
309400	25	Resina	Resina catiónica fuerte monoesfera	25	4,21	C
309800	25	Resina	Lecho mixto regenerable	25	12,63	C

! * El descuento de este artículo varía dependiendo de la cantidad de producto solicitada.

RESINAS DE INTERCAMBIO



Código	Embalaje Uds.	Producto	Aplicación	Tarifa industrial €	Tarifa
309500	25	Resina	Aniónica fuerte desmineralización	19,05	C
309601	25	Resina	Aniónica débil	18,61	C
325000	25	Resina	Catiónica fuerte desmineralización	15,68	C
309700	25	Resina	Específica nitratos	19,95	C

ANALIZADORES Y TEST KIT



Test kits



Código	Embalaje Uds.	Producto	Aplicación	Tarifa industrial €	Tarifa
316800	1	Analizador hierro	Rango de análisis de 3 a 500 ppm (varillas analíticas)	178,95	C
317100	1	Analizador nitratos	Rango de análisis de 10 a 150 ppm	147,37	C
317000	1	Analizador nitratos	Rango de análisis de 10 a 500 ppm (varillas analíticas)	138,51	C

Reactivos para fotómetro electrónico



Código	Embalaje Uds.	Producto	Aplicación	Tarifa industrial €	Tarifa
317700	1	Analizador	Medición de cloro libre, total, pH y ácido cianúrico	1163,43	C
317800	1	Reactivo DPD-1	Determinación cloro libre. 250 tabletas. Fotómetro	99,73	C
317900	1	Reactivo DPD-3	Determinación cloro total. 250 tabletas. Fotómetro	99,73	C
318000	1	Reactivo pH	Determinación pH 6,80-8,40. 250 tabletas. Fotómetro	99,73	

Reactivos para kit manuales



Código	Embalaje Uds.	Producto	Aplicación	Tarifa industrial €	Tarifa
318300	1	DPD-1	Caja 250 determinaciones de DPD-1 cloro libre	72,02	C
318500	1	DPD-3	Caja 250 determinaciones de DPD-3 cloro total	72,02	C
318700	1	Rojo Fenol	Caja 250 determinaciones de pH	72,02	C

Reactivos para kit manuales



Código	Embalaje Uds.	Producto	Aplicación	Tarifa industrial €	Tarifa
317701	1	Fotómetro multiparámetro	Cloro libre, total, pH, alcalinidad, bromo, dureza y ácido cianúrico	507,48	B
318703	1	Tiras analizadoras	Medición de cloruro sódico en el agua	23,27	A
320708	1	Tiras 6 en 1	Cloro libre, pH, alcalinidad, bromo dureza y ácido cianúrico	32,14	B



PRODUCTOS QUÍMICOS Y CARGAS FILTRANTES

Código	Embalaje Uds.	Producto	Aplicación	Tarifa industrial €	Tarifa
572300	1	Silicopolifosfato	Silicopolifosfato en bolas	34,35	C
308100	1	Polifosfato	Polifosfato cristales calidad alimentaria	16,62	C
308400	1	Hidroantracita	Antracita filtrante	2,22	C
717501	1	Calcite	Regulación de pH sólido	2,22	C
320601	1	Aquamandix	Eliminación de hierro	6,65	C
308200	1	Carbón activo	Carbón activo alto rendimiento eliminación de cloro	5,87	C
308300	1	Carbón activo ión plata	Carbón bacteriostático y eliminación de cloro	19,95	C
540200	1	Granate	Carga filtrante 0,3 - 0,6 mm	2,44	C
308500	1	Silex filtración	Carga filtrante 0,3 - 0,8 mm	0,78	C
308900	1	Silex filtración	Carga filtrante 1,3 - 2,5 mm	0,78	C
309000	1	Silex filtración	Carga filtrante 2 - 4 mm	0,78	C
319400	1	ION RST	Limpiador de resinas líquido	7,54	C
743300	1	Carbonato cálcico	Incrementador de pH sólido	0,34	C
346600	1	RO 210	Incrementador de pH líquido	16,62	C
319900	1	Metabisulfito sódico sólido	Eliminación de cloro	2,66	C
733000	1	RO10	Producto inhibidor incrustación ósmosis	14,40	C
658200	1	RO101	Limpieza membrana fórmula ácida ósmosis	24,38	C
735400	1	ROP3	Limpieza membrana oxonia activo ósmosis	12,19	C
320000	1	ION phos LP	Polifosfato líquido para agua sanitaria	5,43	C
320100	1	ION phos PS	Silicopolifosfato líquido para agua sanitaria	7,86	C
320700	1	Sal pastillas	Regenerante para descalcificador	0,72	C



Los productos como grava-arena de sílice y sal viajarán a portes debidos, siempre que no sean parte de un equipo.

13 condiciones generales

condiciones generales

Tabla de conversión	298
Analítica	299
Condiciones generales	300
Índice de referencias	302

TABLA DE CONVERSIÓN DE DUREZA

1 mili-equivalente	1 grado francés	1 grado inglés	1 grado americano	1 grado alemán	1 ppp CO ₃ Ca
1	5	3,5	2,9	2,8	50
0,2	1	0,7	0,58	0,56	10
0,286	1,43	1	0,83	0,80	14,3
0,34	1,72	1,2	1	0,96	17,2
0,358	1,79	1,25	1,04	1	17,9
0,02	0,1	0,07	0,058	0,056	1

CAUDAL, VELOCIDAD Y DISPERSOR

Caudal en función de la velocidad y el diámetro de la tubería

Caudal en m³/h. Velocidad máxima aconsejada 2 m/seg.

∅																	
pulgadas	3/8"	1/2"	3/4"	1"	1 1/4"	1 1/2"	2"	2 1/2"	3"	4"	5"	6"	7"	8"	9"	10"	12"
∅																	
mm	12	15,5	21	26,5	35,5	41	52,5	69	82	106	131	156	175	200	225	250	300
Sección																	
cm ²	1,13	1,887	3,463	5,515	9,898	13,202	21,647	37,393	52,81	88,247	134,78	191,13	240,53	314,15	397,61	490,87	706,86
Velocidad																	
m/seg																	
0,3	0,12	0,20	0,37	0,6	1	1,4	2,3	4	5,7	9,5	14	20	26	34	43	53	76
0,4	0,16	0,27	0,5	0,8	1,4	1,9	3	5,3	7,6	12	19	27	34	45	57	70	101
0,5	0,2	0,33	0,6	1	1,78	2,3	3,8	6,7	9,5	15	24	34	43	56	71	88	127
1	0,4	0,67	1,24	2	3,5	4,7	7,7	13,4	19	31	48	68	86	113	143	176	254
1,25	0,5	0,84	1,5	2,4	4,4	5,9	9,7	16,8	23	39	60	85	108	141	178	220	318
1,5	0,6	1	1,8	3	5,3	7	11,6	20	28	47	72	103	129	169	214	265	381
1,75	0,7	1,18	2,17	3,4	6,2	8,3	13,5	23,5	33	55	84	120	151	197	250	309	445
2	0,8	1,35	2,5	4	7,1	9,5	15,5	26,9	38	63	97	137	173	226	286	353	508
2,5	1	1,7	3,1	5	8,9	11,8	19,4	33,6	47	79	121	171	216	282	357	441	636
3	1,2	2	3,7	6	10,6	14,2	23,3	40,3	57	95	145	206	259	339	429	530	763
3,5	1,4	2,36	4,3	6,9	12,4	16,6	27	47	66	111	169	240	303	395	500	618	890
4	1,6	2,7	5	7,9	14,2	19	31	53,8	76	126	194	275	346	452	572	706	1017
5	2	3,38	6,2	9,9	17,8	23,7	38,8	67,3	98	158	242	343	432	568	745	883	1272

HOJA DE ANÁLISIS

NOMBRE DEL CLIENTE:			
REFERENCIA:			
Nº ANÁLISIS:		COMERCIAL:	
FECHA LLEGADA:		FECHA ANÁLISIS:	
AGUA PROCEDENTE DE:	RED <input type="checkbox"/>	POZO <input type="checkbox"/>	SUPERFICIAL <input type="checkbox"/>
FUTURO TRATAMIENTO/USO:		TRATAMIENTO: <input type="checkbox"/>	

A. PARÁMETROS MICROBIOLÓGICOS	RESULTADO	VALOR MÁXIMO	UNIDADES
ESCHERICHIA COLI		0	UFC/100 ml

B.1. PARÁMETROS QUÍMICOS	RESULTADO	VALOR MÁXIMO	UNIDADES
ARSÉNICO		10	µg/l
BORO		1,0	mg/l
COBRE		2,0	mg/l
FLUORUROS		1,5	mg/l
NITRATOS		25	mg/l
NITRITOS		0,5	mg/l
$[\text{NO}_2] / 50 + [\text{NO}_3] / 3$		<1	mg/l

C. PARÁMETROS INDICADORES	RESULTADO	VALOR MÁXIMO	UNIDADES
ALUMINIO		200	µg/l
AMONIACO		0,5	mg/l
COLOR COMBINADO RESIDUAL		3,0	mg/l
COLOR LIBRE RESIDUAL		1,0	mg/l
COLOR TOTAL		/	mg/l
COLORUROS		250	mg/l
COLOR		15	mg/l Pt/Co
CONDUCTIVIDAD a 20 °C		2500	_S/cm
TDS		/	mg/l
HIERRO TOTAL		200	µg/l
HIERRO FERROSO (Fe ²⁺)		/	mg/l
ÍNDICE DE LANGELIER 20 °		- 0.5 / + 0.5	/
MANGANESO		50	µg/l
OLOR		/	/
pH		6.5 / 9.5	unidades pH
SULFATOS		250	mg/l
TURBIDEZ		5	UNF

OTROS PARÁMETROS	RESULTADO	VALOR MÁXIMO	UNIDADES
ALCALINIDAD TOTAL		/	mmol/l
ALCALINIDAD PARCIAL		/	mmol/l
BICARBONATOS TOTALES		/	mg/l
CARBONATOS TOTALES		/	mg/l
HIDRÓXIDOS TOTALES		/	mg/l
DUREZA TOTAL		/	° F
CALCIO		/	mg/l
MAGNESIO		/	mg/l
BARIO		/	mg/l
DQO		/	mg O ₂ /l
FOSFATOS		/	mg/l
POTASIO		/	mg/l
SÍLICE		/	mg/l

ESTOS CÁLCULOS NO SON CERTIFICABLES, SON ORIENTATIVOS PARA UN CORRECTO CÁLCULO DE EQUIPOS DE TRATAMIENTO DE AGUA.

* LOS VALORES MARCADOS CON UN ASTERISCO (*) Y EN NÚMEROS ROJOS (EN LA MUESTRA RECIBIDA) ESTÁN POR ENCIMA DEL MÁXIMO ESTABLECIDO POR LA DIRECTIVA EUROPEA 98/83/CE.

OBSERVACIONES

CONDICIONES GENERALES

Las condiciones de venta se aplican a todos los pedidos. Estas condiciones y precios podrán ser revisados por TRATAMIENTOS DE AGUA VDF, S.L. (en adelante VDF) en cualquier momento si varían circunstancias tales como incremento de gastos (energía fabricación, materia primas, ...)

Pedidos

Para evitar errores y por una mayor claridad, todos los pedidos se realizarán por escrito (correo, Fax o e-mail), con la cantidad, núm. de referencia de nuestra tarifa y descripción. Todo pedido se considerará en firme una vez tramitado por escrito. Cualquier variación sobre los pedidos deberá así mismo ser realizada y aceptada por escrito por VDF.

Plazos de entrega

Los plazos de entrega indicados son orientativos, y se procurará respetar al máximo la fecha prevista y VDF no aceptará penalizaciones ni indemnización alguna y declina toda responsabilidad por demoras en las entrega debidas a causas mayores o ajenas a la empresa. Como fecha de entrega se entenderá siempre la salida de nuestros almacenes, independientemente de quién realice o asuma el coste del transporte.

Precios

Los precios de tarifa se entienden "franco almacén", en l'Ametlla del Vallès (Barcelona) (EX WORKS), embalaje incluido, siendo por cuenta del comprador todos los impuestos, arbitrios y cualquier otro gasto. Precio en euros. IVA no incluido.

Transporte

La mercancía siempre viaja por cuenta y riesgo del comprador, incluso las que sean a portes pagados, excepto cuando el transporte sea por medios propios/internos de VDF, sin perjuicio de la responsabilidad y reclamación del cliente contra el transportista contratado por VDF o el cliente. Al realizar y aceptar el pedido se concretará quien realiza y/o asume el coste del transporte y, de ser a cargo del cliente, en la factura se indicará la repercusión del correspondiente coste si hubiere sido contratado por VDF.

El cliente, antes de aceptar la mercancía, deberá comprobar el perfecto estado de precinto, embalajes y mercancía. En caso de anomalía, deberá reclamar en menos de 24 horas al transportista y comunicarnos por escrito la incidencia para poder actuar en consecuencia.

Garantía

TRATAMIENTOS DE AGUA VDF, S.L. cubre la garantía de 2 años a partir de la fecha de factura del equipo al distribuidor. Concretamente responderá como fabricante por las faltas de conformidad de los equipos cuando éstas se refieran al origen, identidad o idoneidad de los productos de conformidad con su naturaleza y con las normas que los regulan. Teniendo en cuenta la naturaleza del producto y la relevancia de su instalación en destino y las

condiciones del agua a tratar en el mismo. Es condición esencial para que se active y sea efectiva la garantía, la correcta cumplimentación de las condiciones técnicas de instalación y funcionamiento solicitadas en la ficha de instalación de cada equipo o en el Formulario de Garantía (Autorización para Devolución de Materiales) de VDF.

La garantía cubrirá única y exclusivamente la sustitución de las piezas de los equipos, asumiendo el distribuidor la reparación del equipo y la totalidad de los gastos que conlleve la misma (mano de obra, gastos de envío, desplazamientos, etc...).

La garantía no cubrirá la sustitución de piezas sometidas a desgaste natural, falta de mantenimiento, golpes u otras faltas de conformidad que sean consecuencia de un uso indebido del equipo, de su incorrecta instalación o, en todo caso, de circunstancias ajenas a los equipos. Tampoco cubrirá los equipos que hayan sido manipulados, reparados o modificados con materiales o procedimientos que no sean los previstos por el Servicio de Asistencia Técnica Oficial.

Para proceder a la tramitación de la garantía debe aportarse la factura de compra del producto, cumplimentar los datos técnicos, de instalación y funcionamiento del equipo solicitados en el Formulario de Garantía (Autorización para Devolución de Materiales) de TRATAMIENTOS DE AGUA VDF, S.L. y, en determinados equipos, debe procederse a la activación de la garantía de los mismos, según procedimiento indicado por el fabricante.

Condiciones de pago

Salvo convenio escrito en contrato, todos los pagos serán efectuados al contado.

Todas las tasas e impuestos que devengue la compraventa son a cargo del comprador. El retraso en el pago acordado dará lugar a un interés del 3% mensual a partir del vencimiento, sin necesidad de notificaciones o requerimientos por parte del vendedor.

Cualquier modificación en las condiciones de pago tendrá que ser notificada por escrito por nuestra empresa.

Así mismo, serán a cuenta del comprador, en concepto de daños y perjuicios, los cargos bancarios devengados a causa de la devolución de efectos impagados y cualesquiera gastos de reclamación. Judiciales o extrajudiciales.

Devoluciones

No se admiten devoluciones que no sean debidas a error de envío por parte de VDF. En caso de concurrencia de error se exige para proceder a la devolución la aportación de la factura de la mercancía y el correspondiente pedido previo de la misma. La falta de aportación de dicha documentación comportará que se deniegue la devolución de la mercancía.

En todo caso no se aceptarán devoluciones de mercancía sin previa autorización por escrito por nuestra parte.

En caso de acuerdo, el material deberá ser remitido perfectamente embalado, a portes pagados en nuestros almacenes de l’Ametlla del Vallès. En ningún caso se admitirán devoluciones de trabajos especiales que se ajusten a las características y planos solicitados por nuestros clientes. Los abonos correspondientes serán anotados en cuenta y deducidos de próximas facturas.

Anulación

Sin perjuicio de otras reclamaciones que pudieran correspondernos, nos reservamos el derecho de resolver cualquier operación, en el caso de incumplimiento de cualquiera de las presentes condiciones, así como en los supuestos de impago parcial o total de un pedido, retraso en el pago de suministros anteriores, así como la existencia de reclamaciones contra el distribuidor o indicios de insolvencia o incumplimientos de sus obligaciones como empresario.

En caso de anulación por parte del comprador de un pedido o contrato o de parte de él, abonará al vendedor un 20% del valor de la mercancía del pedido anulado, sin perjuicio de que la parte vendedora exija los daños y perjuicios ocasionados por la anulación.

Reserva de dominio

El vendedor se reserva la propiedad de la mercancía vendida hasta que el comprador no haya hecho efectivos todos los pagos, reservándonos el derecho de retirarlos, total o parcialmente, del domicilio del comprador.

Jurisdicción y competencia

El comprador renuncia a su fuero propio, sometiéndose a los juzgados y tribunales de Barcelona, para el ejercicio de cualquier acción que pueda derivarse del incumplimiento de las condiciones arriba descritas.

Las fotografías, imágenes y material gráfico que constan en el presente Catálogo, son propiedad de VDF y se encuentran amparadas y protegidas por el R.D. legislativo 1/1996 del 12 de Abril, por el que se aprueba el texto refundido de la Ley de Propiedad Intelectual.

Cualquier tercero se abstendrá de efectuar cualquier tratamiento de las imágenes que figuran en el catálogo indicado, consistente en su reproducción, manipulación, distribución o comunicación pública sin la autorización o consentimiento expreso de VDF.

El incumplimiento de la prohibición antes indicada, facultará a VDF a ejercitar las acciones previstas en el R.D. legislativo 1/1996 del 12 de Abril y la adopción de las medidas cautelares previstas en el mismo.

Así mismo, cualquier acto de imitación del catálogo indicado, no autorizado de forma expresa por parte de VDF será considerado un acto de competencia desleal, y la misma se reservará el ejercicio de las acciones previstas en la Ley 29/2009 del 30 de Diciembre por la que se modifica el régimen legal de competencia desleal y de la publicidad para la mejora de la protección de consumidores y usuarios.

VDF hará difusión del catálogo y de las anteriores condiciones generales de contratación a los distribuidores y adquirientes de sus equipos lo cuales por el hecho de realizar un pedido o cualquier otra actuación comercial con la empresa con base a este documento, se entenderá que las acepta y obliga a su cumplimiento.

NOS RESERVAMOS EL DERECHO A INTRODUCIR VARIACIONES PARCIALES O TOTALES EN NUESTROS PRODUCTOS POR CIRCUNSTANCIAS COMERCIALES O DE FABRICACIÓN, SIN PREVIO AVISO. TAMBIÉN PODRÁ MODIFICARSE LAS PRESENTES CONDICIONES GENERALES HACIÉNDOSE DIFUSIÓN A TRAVÉS DEL WEB O EN CALQUIER OTRA FORMA, MEDIA. CAMPOS DESCRIPTIVOS Y FOTOGRÁFICOS NO CONTRACTUALES.

DESCUENTOS EN TARIFA		
TARIFA	A	%
TARIFA	B	%
TARIFA	K	%
TARIFA	C	%

01 FILTRACIÓN

Código	Pág.				
		203001	48	213500	43
		203100	47	213800	46
		203100	47	213903	46
190900	32	203101	48	545950	25
191000	32	203101	48	546750	25
191101	32	203200	47	547550	26
191201	32	203200	47	547552	25
191301	32	203400	47	573100	39
191400	33	203400	47	658000	42
191500	33	203600	47	658001	42
191600	33	203600	47	658002	42
192200	34	203601	48	658003	42
192300	34	203601	48	658004	42
192600	34	203700	47	658005	42
192700	34	203700	47	658006	42
192900	33	203701	48	718500	36
193300	34	203701	48	718501	35
193400	34	203800	47	723619	31
193500	34	203800	47	723620	31
193600	33	203801	48	723625	30
193900	34	203801	48	723626	30
194000	34	203900	47	723627	30
194100	34	203900	47	723628	30
194200	33	203901	48	723629	30
194300	33	203901	48	723630	30
194500	36	204403	44	723631	30
194600	36	204405	44	723632	30
194700	36	204408	44	723633	30
195100	34	204602	44	723634	30
195200	34	206800	41	726800	36
195300	34	206900	41	749602	27
195500	35	207000	41	749603	27
195600	35	207100	41	749604	27
195700	35	207200	41	749650	27
195701	35	207400	41	752900	27
195900	35	207500	41	752901	27
196000	35	207600	41	752902	27
196100	36	207700	41	752903	27
196200	36	207800	41	752904	27
196201	35	208000	41	763500	43
196202	35	208100	41	768600	43
196300	36	208200	41	783700	48
196400	36	209100	42	783700	48
196500	36	209200	42	783701	48
196600	36	209300	42	783701	48
196601	35	209400	42	790351	26
196700	36	209500	42	790352	26
196800	36	209600	42	790353	26
196900	36	209800	42	795450	21
197000	36	209900	42	795451	20
197001	35	210000	42	795452	22
197100	36	210200	42	795454	20
197200	36	211300	39	795455	21
197300	36	211400	39	795514	26
197400	36	211500	39	795550	23
197500	36	211700	39	795552	24
197600	36	211800	39	795554	22
197700	36	211900	39	795556	23
197800	36	212000	46	795557	21
197900	36	212100	46	795558	24
197901	35	212200	46	930003	37
198300	36	212300	46	930004	37
198400	36	213000	43	930005	37
198500	36	213100	43	930006	37
203000	47	213200	43	930009	38
203000	47	213300	43	930010	38
203001	48	213400	43	930028	37

02 DESCALCIF. ESSENTIAL

Código	Pág.
902800	54
902801	55
902803	56

03 KINETICO

Código	Pág.
320701	82
341701	84
611000	84
718601	84
718602	84
901601	64
901603	67
901604	65
901605	70
901606	71
901607	73
901608	75
901609	76
901610	78
901611	80
901613	71
901614	73
901615	77
901616	79
901617	72
901618	72
901619	74
901620	64
901621	65
901703	82
901704	81
901705	81
901706	81
901707	81
901710	88
901711	82
901712	82
901713	82
901714	82
901715	82
901716	82
901717	82
901718	83
901719	84
901720	84
901721	84
901722	85
901723	85
901724	85
901725	85
901726	85
901732	85
901737	85
901742	81
901743	81
901745	81
901747	84
901748	64
901748	83
901750	83
901762	83
901764	83

04 WATERMARK SERIES

Código	Pág.
338102	96
338102	97
340100	96
340100	97
340200	94
340200	95
576502	92
576502	93
576502	94
576502	95
576504	92
576504	93
576504	94
576504	95
576700	96
576700	97
750449	92
750449	93
750449	94
750449	95
750473	93
750473	95
768902	95
768902	96
920026	116
920026	117
920027	116
920027	117
920028	116
920028	117
920029	116
920029	117
920043	105
920044	105
920045	105
920046	105
920047	105
920048	105
920049	105
920050	107
920051	107
920052	107
920053	107
920054	107
920055	107
920056	107
920057	109
920058	109
920059	109
920060	109
920061	109
920062	109
920063	109
920064	111

920065	111	920202	119	960032	92
920066	111	920203	118	960087	95
920067	111	920203	119	960091	103
920068	111	920204	122	960176	94
920069	111	920204	123	960177	94
920070	111	920205	122	960177	95
920071	113	920205	123	960177	100
920072	113	920206	98	960177	101
920073	113	920207	98	960177	117
920074	113	920208	98	960177	119
920075	113	920209	98	960177	121
920076	113	920210	98	960177	123
920077	113	920211	98		
920078	115	920212	98		
920079	115	920213	116		
920080	115	920213	117	225700	132
920081	115	920214	116	225900	132
920082	115	920214	117	226100	132
920083	115	920215	116	226200	132
920084	115	920215	117	226300	132
920085	105	920216	116	226400	132
920086	107	920216	117	226700	133
920087	109	920217	116	226800	133
920088	111	920217	117	226900	133
920089	113	920400	100	227000	133
920090	115	920401	100	227100	133
920104	118	920402	100	229500	138
920104	119	920403	100	229600	138
920105	118	920404	100	229700	138
920105	119	920405	100	229800	138
920112	120	920406	100	229900	138
920112	121	920407	100	230000	138
920113	120	920411	116	232400	138
920113	121	920411	117	232500	138
920122	92	920412	116	634100	135
920122	93	920412	117	740502	137
920122	94	920413	116	740505	137
920122	95	920413	117	750402	137
920122	96	920414	116	750404	137
920122	97	920414	117	750406	137
920122	100	920415	116	750407	137
920122	101	920415	117	750408	137
920122	117	920416	120	750411	137
920122	119	920416	121	750423	137
920122	121	920417	120	750425	137
920122	123	920417	121	750447	137
920124	118	920418	120	750448	137
920124	119	920418	121	750452	137
920131	122	920419	118	762916	131
920131	123	920419	119	762917	131
920135	120	920420	118	762918	131
920135	121	920420	119	762945	131
920136	120	920421	122	789001	134
920136	121	920421	123	789002	134
920138	120	920422	122	789004	136
920138	121	920422	123	789006	134
920139	118	920423	122	789007	134
920139	119	920423	123	789009	134
920141	118	920424	122	789010	134
920141	119	920424	123	789011	134
920142	118	920425	120	789012	134
920142	119	920425	121	789013	135
920200	120	960023	97	789014	135
920200	121	960024	96	789015	135
920201	120	960029	103	789016	135
920201	121	960030	103	789017	135
920202	118	960031	93		

05 DESCALCIFICACIÓN

Código	Pág.
225700	132
225900	132
226100	132
226200	132
226300	132
226400	132
226700	133
226800	133
226900	133
227000	133
227100	133
229500	138
229600	138
229700	138
229800	138
229900	138
230000	138
232400	138
232500	138
634100	135
740502	137
740505	137
750402	137
750404	137
750406	137
750407	137
750408	137
750411	137
750423	137
750425	137
750447	137
750448	137
750452	137
762916	131
762917	131
762918	131
762945	131
789001	134
789002	134
789004	136
789006	134
789007</	

789018	135	263100	181	276700	154	296701	171	658108	179	950538	199	951418	195	952501	191
789019	135	263200	181	276800	193	296800	171	658109	179	950539	199	951419	195	952504	191
789020	135	263300	182	276900	193	296802	171	658110	177	950540	199	951420	195	952505	191
789021	135	263400	182	289400	190	296808	171	658113	177	950542	195	951800	198	952506	191
789022	135	263500	182	289508	188	296900	174	713900	162	950543	195	951801	198	952507	191
789023	135	263600	182	289603	188	297000	174	717701	163	950544	195	951802	198	952508	191
789024	135	263700	182	291300	158	297300	175	717703	163	950545	195	951803	197	952509	191
789025	136	263800	182	291308	155	297400	175	717704	163	950546	195	951804	197	952510	191
789026	136	264100	183	291400	158	297500	176	717800	186	950615	201	951913	195	952511	191
789027	136	264200	183	291500	158	297700	176	717804	183	950616	201	951914	195	952527	191
789028	136	264400	183	291507	155	297800	176	729301	169	950617	201	951916	197	952528	191
789029	136	264500	183	291600	158	298000	177	751200	187	950618	201	951917	197	952529	191
789030	136	264700	185	291604	158	298003	179	763300	161	950619	201	951918	197	952530	191
789031	136	264800	185	291617	155	298008	179	763308	161	950620	201	951919	197	952531	191
789032	136	264900	185	291901	157	298012	179	763315	161	950724	196	951920	197	952841	191
789033	136	264901	185	291919	157	298013	179	764400	187	950725	196	951921	197	952843	191
789034	136	265000	185	291920	157	298014	179	764402	187	950726	196	951922	197	952860	191
789035	136	265100	185	292400	162	298100	180	764403	187	950727	196	951923	197	953000	204
790601	134	265200	185	292500	162	298103	180	764800	183	950728	196	951924	197	953001	204
790602	134	265201	185	292701	163	298104	180	764803	183	950729	196	951925	197	953002	204
795108	128	265400	186	292702	162	318900	189	767201	163	950730	196	952010	196	953003	204
795211	129	266600	186	292704	163	319000	189	767202	163	950731	196	952012	196	953160	186
799000	137	266800	186	292708	163	330900	188	767203	163	950732	196	952013	196	953161	186
799001	137	267100	186	292709	163	330901	188	771603	155	950733	196	952016	197	953162	186
799003	137	267200	186	292800	163	341100	154	771701	166	950734	196	952017	197	953163	154
960182	130	267300	186	292900	162	346800	164	790200	158	950735	196	952018	197	953164	154
960183	130	267400	187	293000	190	404126	145	790210	159	950736	196	952019	197	953169	185
960184	130	267500	187	293100	164	404127	145	900134	168	950933	201	952106	195	953170	185
		267600	187	293200	164	404303	153	950022	200	950934	201	952107	195	953172	154
		267700	187	293203	164	449302	147	950023	200	950935	201	952108	195		
		267800	188	293204	164	449529	151	950024	200	950936	201	952109	195		
		267900	188	293206	164	450602	149	950025	200	950937	201	952211	201		
		268100	188	293208	164	450608	149	950026	200	950938	201	952212	201		
		268101	188	293209	164	577602	154	950027	200	950939	198	952213	201		
		271700	189	293210	164	577603	154	950028	200	950940	198	952214	201		
		271800	189	293211	164	577700	154	950029	200	950941	198	952215	201	232700	215
		271803	189	293212	164	579300	180	950030	200	950942	198	952216	201	232800	215
		271900	189	293213	164	579301	180	950031	200	950943	198	952217	201	233000	215
		273900	192	293300	165	579302	180	950032	200	950944	198	952218	201	233600	217
		274000	192	293301	165	579400	175	950033	200	950945	198	952219	201	233700	217
		274100	192	293400	165	579402	177	950034	200	950946	201	952300	203	233800	217
		274200	192	293403	165	611000	190	950213	196	950947	201	952301	202	233900	217
		274300	192	293500	164	636003	155	950214	196	950948	201	952302	202	234000	217
		274400	192	293600	164	636004	155	950215	196	950949	201	952303	202	234300	219
		274500	192	293700	164	648100	162	950216	196	950950	201	952304	203	234400	219
		274600	192	294100	167	651201	159	950217	196	950951	201	952305	203	234500	219
		274700	192	294101	167	651202	159	950218	196	950952	201	952306	203	234600	219
		274800	192	294104	167	651203	159	950219	196	950953	201	952307	182	234800	219
		274900	168	294105	167	651204	159	950358	200	950955	198	952307	203	234900	219
		274900	192	294200	167	652100	190	950359	200	950956	198	952308	182	235000	219
		275000	168	294201	167	652400	169	950360	200	950957	198	952308	203	235100	219
		275100	192	294202	167	652401	169	950361	200	950958	198	952309	203	235101	219
		275200	192	294300	167	652402	169	950362	200	950959	198	952310	203	235102	219
		275300	192	294301	167	658100	175	950363	200	950960	199	952311	203	236300	221
		275400	192	294302	167	658100	175	950364	200	950961	199	952312	203	236400	221
		275500	192	294400	168	658100	176	950365	200	950962	199	952313	203	236500	221
		275600	193	294600	168	658100	176	950366	200	950964	199	952315	203	236600	221
		275700	192	294700	168	658103	175	950367	200	950965	199	952316	203	236800	221
		275800	192	294801	169	658103	175	950368	200	951300	204	952400	202	236900	221
		275900	193	295204	165	658103	176	950369	200	951301	204	952401	202	237000	221
		276000	193	295207	165	658103	176	950370	200	951302	204	952404	202	237100	221
		276100	193	295215	166	658104	175	950532	199	951303	204	952405	202	237200	221
		276200	193	296000	172	658104	176	950533	199	951307	204	952408	202	237201	221
		276300	193	296200	172	658105	177	950534	199	951310	204	952409	202	237600	225
		276400	193	296400	172	658106	177	950535	199	951405	195	952412	202	237700	225
		276500	193	296500	173	658107	175	950536	199	951406	195	952413	202	237800	225
		276600	154	296700	171	658107	176	950537	199	951417	195	952500	191	237900	227

06 ÓSMOSIS DOMÉSTICA

Código Pág.

07 ÓSMOSIS INDUSTRIAL

Código Pág.

238000	227	728609	241	347112	271	254400	281	306400	291	321300	285
238100	227	730300	246	347113	271	254500	281	306600	291	321400	285
238200	227	754200	235	347114	271	254600	281	306700	291	321500	285
238400	227	754200	235	347115	271	257401	280	306900	291	321600	285
238900	219	754201	235	347700	271	258301	280	307100	291	321700	285
238901	215	754201	235	800520	270	260700	281	307200	291	321800	285
238902	217	754203	235	800521	270	260800	281	307300	291	321805	285
239200	219	754203	235	800523	270	261000	281	307700	291	321900	285
239400	225	754204	246	800524	270	261200	281	307800	291	322000	285
239400	227	754205	246	800525	269	261300	281	307900	291	322201	285
239500	225	754206	245	800529	268	261400	281	308000	291	322801	285
239500	227	754212	245	800529	270	261500	281	308100	294	323201	285
262703	213	754300	239	800558	268	261600	281	308200	294	324902	287
292703	213	754400	239	800559	268	261701	281	308300	294	325000	292
539405	215	754401	239	800560	268	273101	277	308400	294	340100	286
539405	217	754418	245	800561	268	539401	280	308500	294	340200	286
539405	219	754428	245	800562	268	539700	280	308900	294	346600	294
629700	223	754429	245	800563	268	539701	280	309000	294	540200	294
629800	223	772800	240	800567	269	550503	280	309300	292	572300	294
796204	213			800568	269	550600	280	309400	292	575603	289
796207	211			800569	269	608200	277	309400	292	575607	289
796208	211			800570	269	608203	277	309500	292	575611	289
		09 ULTRAVIOLETAS		800571	269	608204	277	309500	292	576502	286
08 FUENTES		Código Pág.		800572	269	608205	277	309601	292	576503	286
		240400	234	800573	269	608300	277	309700	292	576504	286
		240400	234	800574	269	720403	280	309800	292	576700	286
		240600	234	800575	269	720404	280	310100	290	576800	286
		240600	234	800576	269	735303	279	310300	290	576900	286
		240608	234	800577	269	735300	279	310701	290	658200	294
		240608	234	800578	269	735301	279	310702	290	717500	294
		241600	236	800579	269	739200	280	310900	290	733000	294
		241600	236	800580	269	739301	280	311100	290	735400	294
		241800	237	800581	269	739303	280	311601	290	740504	289
		241800	237			739304	280	311602	290	740508	286
		242603	242			748000	276	311603	290	740509	286
		242700	243	11 DOSIFICACIÓN		748200	276	312100	290	743300	294
		242701	243	Código Pág.		757901	280	312200	290	744614	290
		242702	243	231901	280	773000	277	312600	290	744615	290
		242800	243	249901	276	794002	277	312601	290	744616	290
		243200	244	249901	277	794003	277	313500	290	750449	286
		243300	244	249903	276			313900	288	750458	287
		243400	244	249903	277	12 COMPONENTES		314100	288	750473	287
		243402	243	250900	277	Código Pág.		314700	288	799620	287
		243405	245	251000	277	103000	289	316800	293	799621	287
		243406	244	251100	277	301700	288	317000	293	799622	287
		243407	245	252300	278	301800	288	317100	293	799900	289
		289300	247	252400	278	301900	288	317700	293		
		289400	247	252500	278	302000	288	317701	293		
		318701	247	252600	278	302100	288	317800	293		
		636200	245	252700	278	302200	288	317900	293		
		636201	245	252800	278	302300	288	318000	293		
		636203	245	252900	278	302400	288	318300	293		
		637000	246	253000	278	302500	288	318500	293		
		637100	246	253100	278	302600	288	318700	293		
		637200	246	253200	278	302700	288	318703	293		
		637300	246	253300	278	302800	288	319400	294		
		637400	246	253400	278	303500	287	319900	294		
		637500	246	253500	278	303600	287	320000	294		
		638700	245	253600	278	303700	287	320100	294		
		638705	245	253700	278	303800	287	320601	294		
		640400	245	253800	278	303900	287	320700	294		
		640401	245	253900	278	304000	287	320708	293		
		717702	243	254000	278	304100	287	320800	285		
		725600	246	254100	281	304700	289	320800	285		
		728600	240	254200	281	304800	289	320900	285		
		728608	241	254300	281	306100	291	321000	285		
						306200	291	321005	285		
								321013	285		
								321100	285		
								321200	285		

C. Aiguafreda 8
Pol. Ind. L'Ametlla Park
08480 L'Ametlla de Vallès
Barcelona. Spain

T +34 936 934 300 / +34 902 305 310
F +34 936 934 330
waterfilter@waterfilter.es
www.waterfilter.es



Waterfilter (B-60326279), es miembro de la Water Quality Association.



ACREDITADO POR ENAC
Certif. nº CS/08/146

El sistema de calidad de **Waterfilter** (B-60326279), para la comercialización y montaje de equipos para tratamiento de aguas, está certificado y es conforme a la norma UNE-ISO-9001



Waterfilter (B-60326279) es socio de Aqua España, perteneciendo esta asociación a Aqua Europa (Federación de asociaciones nacionales europeas).