



Tarifa Daikin

Precios de venta recomendados

ACTUALIZACIÓN
DE PRECIOS

Septiembre

22



*La tecnología
que respiras*





Tarifa Daikin 2022

Precios de venta recomendados
Septiembre 2022



Introducción

4 Calidad del aire interior

Doméstico

9	Split Inverter Pared "Ururu Sarara" Bomba de Calor	TXZ-N
10	Split Inverter Pared Daikin Stylish Bomba de Calor	TXA-AW / TXA-BS / TXA-BB
11	Split Inverter Pared Daikin Perfera Bomba de Calor	TXM-R
12	Split Inverter Pared Daikin Comfora Bomba de Calor	TXP-M
13	Split Inverter Pared Daikin Sensira Bomba de Calor	TXF-C/D  / TXC-C
14	Split Inverter Suelo Bomba de Calor	VXM-A
16	Beneficios de los equipos Multi Split	
17	Multi Split Daikin Comfora 3x1 Bomba de Calor	MXM-N9/N7 / MXM-A 
18	Sistema Multi+	EKHWE-T-BV3 / MWXM-A 
22	Unidades Multi Inverter Bomba de Calor R-32	ZMXM-N9 / 3MXM-N7 / MXM-A 
24	Mini VRV IV Compatible con unidades interiores de Doméstico Estándar / Compact	RXYSQ-TV1 / RXYSQ-TV1
26	PURIFICADORES Purificadores de aire	MC30Y  / MCK70YV  MC55W / MCK55W

Sky Air

SkyAir Alpha-series		
28	Conductos presión disponible	ZBAG-A
29	Conductos baja silueta	ZDXMG-F
30	Round Flow Cassette	ZCAG-B
31	Unidad de Cassette Integrado	ZFAG-A
32	Cassette vista	ZUAG-A
33	Conductos suelo	ZNAG-A
34	Horizontal de Techo	ZHAG-A
35	De Pared	ZTXM-R / ZAAG-B 
36	Conductos alta presión	DAG-A
SkyAir Advance-series		
38	Conductos presión disponible	BA-A / BASG-A
39	Conductos baja silueta	DXM-F
40	Round Flow Cassette	CASG-B
41	Unidad de Cassette Integrado	FAS-A
42	Cassette vista	UASG-A
43	Conductos suelo	NAS-A
44	Horizontal de Techo	HAS-A / HASG-A
45	De Pared	AASG-B 
46	Conductos alta presión	DAGS-A
SkyAir Active-series		
48	Conductos presión disponible	ADEAS-A
49	Round Flow Cassette	ACAS-B

Gran Sky Air / Roof Top

Gran Sky Air		
52	Unidades de conductos de alta presión R-32	DA-A
54	Combinaciones Twin, triple y doble Twin R-32	
Roof Top		
56	Roof Top	UATYA-B





Calefacción

58	Daikin Altherma 3 Bibloc Alta Potencia Clase 11, 14, 16	ERLA-D 
60	Daikin Altherma 3 Bibloc Clase 4, 6, 8	ERGA-E
62	Daikin Altherma 3 Supra Clase 14, 16, 18	EPRA-DV37
64	Daikin Altherma 3 Hidrosplit Clase 11, 14, 16	EPGA-DV7
65	Daikin Altherma 3 Monobloc R-32	EBLA-D
65	Daikin Altherma 3 Monobloc R-410A	EBLQ-CV3
66	Daikin Altherma 3 Geotermia	EGSA-D
66	Daikin Altherma HT	ERSQ-A
67	Daikin Altherma Híbrida	EVLQ-C
67	Daikin Altherma para producción de ACS Monobloc	EKHHE / EKHLE
68	Daikin Altherma para producción de ACS ECH ₂ O	ERWQ-A
68	Daikin Altherma Flex para producción de ACS	EMRQ-AB
69	Accesorios Daikin Altherma	
70	Soluciones centralizadas Daikin	
72	Sistema de control de climatización Doméstico Acuazone	
73	HPC Conectores de suelo y pared Daikin Altherma	FWXV / FWXT / FWXM
73	Calderas Daikin	D2C / D2T
74	Compatibilidad de accesorios Daikin Altherma	

Ventilación

76	Unidades de Ventilación	VAM-FC9 / VAM-J8 / VKM-GB / VKM-GBM
78	Climatizadores para tratamiento de aire exterior	DAHU
82	Unidad Producción de expansión directa	ERQ
84	Cortinas de aire	CYQ-DK / CYV-DK / CYQM-DK
86	Sistemas de ventilación residencial	Recuperador Energy Comfort  Recuperador Energy Premium 

VRV



VRV 5 R-32		
88	Introducción	
92	Unidades exteriores VRV 5S Mini VRV	RXYS-A-V1/Y1
94	Unidades exteriores VRV-5 Recuperación de Calor	REYA-A 
96	Conductos Presión Disponible	FXSA-A
96	Conductos Baja Silueta	FXDA-A
97	Conductos Alta Presión Disponible	FXMA-A 
97	De Pared	FXAA-A
98	Cassette Integrado	FXZA-A
98	Round Flow Cassette	FXFA-A
99	Cassette Vista	FXUA-A 
99	Horizontal de Techo	FXHA-A 
100	Cajas BS R-32	
101	Opcionales VRV 5	
VRV-IV R-410A		
104	Unidades de Conductos	FXSQ-A
104	Unidades de Conductos Baja Silueta	FXDQ-AB
105	Unidades de Conductos Suelo	FXNQ-A
105	Unidades de Conductos Alta Presión	FXMQ-P7 / FXMQ-MB
106	Unidades Suelo y Pared	FXLQ-P / FXAQ-A
106	Unidades Cassette Integrado	FXZQ-A
107	Unidades Round Flow	FXFQ-B
107	Unidades Cassette Vista	FXUQ-A
108	Unidades Cassette 2 Vías	FXCQ-A
108	Unidades Cassette Angular y Horizontal de Techo	FXKQ-MA / FXHQ-A
109	Opcionales VRV	
110	Unidad Interior para producción de Agua Caliente	HXY-AB
111	Unidad Interior para producción de Agua Caliente (Baja y Alta Temperatura)	
112	VRV Indoor Bomba de Calor	HXHD125-200AB
114	Unidades Exteriores Mini VRV Estándar Bomba de Calor	SB.RKXYQ-T
115	Unidades Exteriores Mini VRV Compact Bomba de Calor	RXYSQ-TV9 / RXYSQ-TY1
116	Unidades Exteriores VRV IV C ⁺ Calefacción Continua	RXYSQ-TV1
118	Unidades Exteriores VRV IV ⁺ Calefacción Continua	RXYLQ-T
120	Unidades Exteriores VRV IV ⁺ Bomba de Calor	RYYQ-U
122	Unidades Exteriores VRV IV ⁺ Recuperación de Calor	RXYQ-U
124	Cajas BS	REYQ-U
125	VRV IV ⁺ compatible con unidades de Doméstico	RYYQ-U / RXYQ-U
126	Unidades Exteriores Condensado por Agua / Geotermia	RWEYQ-T9
128	Replacement VRV IV ⁺ Bomba de Calor / Recuperación de Calor	RXYQQ-U / RQEQ-P3



Enfriadoras



- 130 Nueva gama de enfriadoras Aire-Agua
- 132 Nueva gama de enfriadoras Agua-Agua
- 134 Minichiller Inverter para uso residencial / R-32 (9-14 kW)
- 136 Minichiller Inverter para uso residencial / R-410A (4-7,95 kW)
- 138 Enfriadoras Small Inverter Aire-Agua Inverter / R-32 (16-100 kW)
- 140 Bombas de Calor Small Inverter Aire-Agua / R-32 (16-100 kW)

EWA(Y)A-DAV
EWA(Y)Q-BVP
EWAT-CZ 
EWYT-CZ 

Fan Coils / Climatizadores



- 142 Fan Coils con motores EC Inverter FWS / FWP / FWn / FWR / FWZ
- 144 Fan Coils de conductos FWE-C / FWE-D  / FWM / FWB / FWD
- 146 Fan Coils suelo, pared y cassette FWL / FWV / FWT / FWT-G / FWF-B / FWC-B
- 148 Opcionales Fan Coils

Control



- 152 Introducción
- 153 Termostatos
- 154 Control Multifunción Madoka
- 155 APPs
- 157 Controles centralizados
- 162 Pasarelas de comunicación
- 164 Control para sistemas de agua
- 165 Calidad del aire
- 166 Software

Daikin Servicio



- 170 Introducción Servicio Técnico Daikin
- 172 Soluciones de mantenimiento Minichiller y Small Inverter
- 174 Servicios puesta en marcha Daikin Altherma
- 176 Soluciones de mantenimiento Daikin Altherma
- 178 Daikin Cloud Service (DCS)
- 179 Servicios de mantenimiento VRV
- 180 Daikin on Site (DoS)
- 181 Servicios de mantenimiento Enfriadoras
- 182 Calidad del aire interior
- 183 Auditorias energéticas
- 184 Mantenimiento normativo
- 186 Servicios adicionales
- 187 Alquiler de equipos Daikin Rental Solutions
- 188 Soluciones integrales
- 189 Casos de éxito
- 190 Herramientas de servicio

Daikin Formación



- 192 Instituto Daikin
- 193 Centros de Formación
- 194 Cursos de Formación

Anexo

- 196 Etiquetado de Eficiencia Energética
- 197 Condiciones generales de venta
- 198 Iconografía

CALIDAD DEL AIRE INTERIOR
Daikin, la tecnología que respiras

Calidad del aire

Introducción

La calidad del aire que respiramos adquiere cada día una mayor relevancia. Por ello, organismos internacionales como la Organización Mundial de la Salud (OMS) o la Agencia Europea del Medio Ambiente (EEA) tienen ya legislación, informes y estudios relacionados con la contaminación del aire exterior y la consecuente contaminación del aire interior.

La calidad del aire exterior

La calidad del aire atmosférico viene condicionada por la actividad humana. La combustión de los hidrocarburos empleados en el transporte y en la calefacción con sus inevitables emisiones de contaminantes, además de otras actividades como los procesos industriales, agropecuarios, etc., agravan las condiciones exteriores.

La calidad del aire interior

Por contra, la calidad del aire interior es una cuestión que sí podemos tratar individualmente, con el fin de controlar y mejorar el ambiente de nuestras viviendas, oficinas, locales públicos, etc.

El aire que respiras

Contaminantes sólidos

Cuando hablamos de los contaminantes **sólidos** del aire interior, nos referimos a las partículas en suspensión que contiene dicho aire. La procedencia de estas partículas es variada: combustión en motores de vehículos y calderas, procesos industriales, polvo, desechos orgánicos, polen, etc.



Contaminantes gaseosos

Los principales contaminantes de tipo **gaseoso** en el interior de los edificios son: CO₂ respiración de personas y animales, humo de tabaco, compuestos volátiles, aerosoles y productos de limpieza, perfumes, formaldehídos del mobiliario, moquetas, etc.

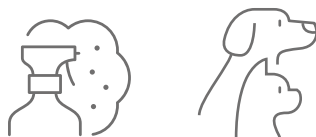

Normativa

Dependiendo del tipo de calidad del aire exterior circundante al edificio (ODA) y las exigencias de calidad de aire interior que debemos cumplir en función del tipo de aplicación de que se trate (hospital, oficina, cines, garajes...), se dispondrá de un equipamiento específico de ventilación, conforme al RITE.

IDA₁	Aire de óptima calidad: Hospitales, clínicas, laboratorios y guarderías
IDA₂	Aire de buena calidad: oficinas, residencias (locales comunes de hoteles y similares, residencias de ancianos y de estudiantes), salas de lectura, museos, salas de tribunales, aulas de enseñanza y asimilables y piscinas.
IDA₃	Aire de calidad media: edificios comerciales, cines, teatros, salones de actos, habitaciones de hoteles y similares, restaurantes, cafeterías, bares, salas de fiestas, gimnasios, locales para el deporte (salvo piscinas) y salas de ordenadores.
IDA₄	Aire de baja calidad: No se debe aplicar

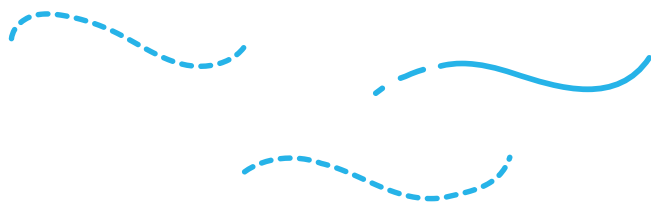
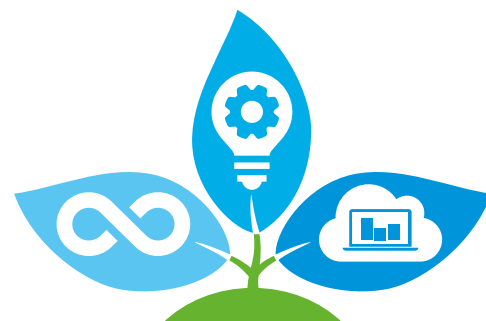

¿Sabías qué?

Según la OMS, la población de las ciudades pasa entre el 80% y el 90% de su tiempo en ambientes cerrados, cuyo aire está contaminado en mayor o menor grado, lo que puede ocasionar graves problemas para la salud.

La importancia del aire que respiras

5 veces al día
1 Kg



15 veces al día
2,5 litros



21.000 veces al día
8.000 litros

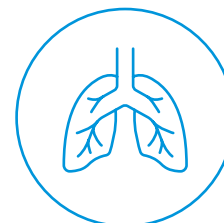



La tecnología que respiras

Tecnología Daikin

En Daikin nos preocupamos por la calidad del aire ambiente y por ello incluimos múltiples tecnologías a disposición de los clientes.

Flash Streamer



Utilizando electrones para desencadenar reacciones químicas con las partículas del aire, el Flash Streamer descompone los alérgenos como el polen y los alérgenos fúngicos, y elimina los olores molestos proporcionando un aire mejor y más limpio.

En comparación con la descarga de plasma estándar (o descarga luminiscente), el rango de descarga de la descarga Streamer de Daikin es más amplio, lo que hace que los electrones sean más fáciles de colisionar con oxígeno y nitrógeno en el aire. Esto permite que los electrones de alta velocidad se generen tridimensionalmente en un área más amplia, lo que da como resultado una velocidad de descomposición oxidativa 1000 veces mayor con la misma potencia eléctrica.

Nota: la tecnología del flash streamer no está destinada a ser utilizada con fines médicos.

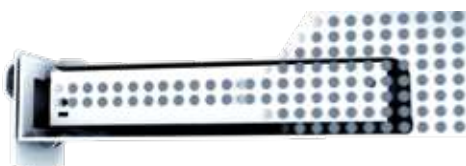

Proceso de descomposición del Streamer



1 La unidad emite electrones a alta velocidad.

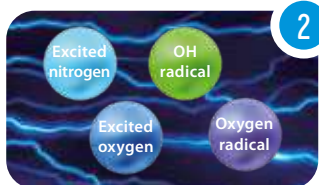

2 Dichos electrones colisionan y se combinan con nitrógeno y oxígeno para formar elementos que ayuden en la purificación del aire.



3 Esos elementos químicos ayudan en la descomposición oxidativa de los alérgenos.



La tecnología **Flash Streamer**, patentada por Daikin, inactiva el 99,9% del Coronavirus (SARS-CoV-2)

Filtro de apatito de titanio



El filtro desodorizante de apatito de titanio de Daikin contribuye a la descomposición de olores como, por ejemplo, el tabaco y los animales domésticos. La fotocatalisis se ha demostrado como método eficaz en la lucha contra distintos patógenos.

El fotocatalizador TiO₂ tiene un uso extendido en la eliminación de contaminantes como los derivados del nitrógeno (NOx), del azufre (SOx) y otros compuestos orgánicos volátiles (VOCs). Todo ello suma para garantizar que disfrute de un suministro constante de aire limpio.



Filtro de iones de plata



Los iones de plata son ampliamente utilizados como antimicrobiano en frigoríficos, envases alimentarios, utensilios, maquinaria... y también en filtrado de aire pues esta tecnología repercute directamente en la calidad del aire que atraviesa nuestros equipos.

Este filtro purificador de aire captura alérgenos como el polen para asegurar un suministro constante de aire limpio.

Filtro de aire



Retiene las partículas de polvo del aire para mejorarlo y garantizar un suministro de aire, creando así mayor confort.

Filtro HEPA



Filtro de Alta Eficiencia de hasta el 99,97 %.

	Ururu Sarara	stylish	perfera	comfora	sensira	SUELO	PURIFICADOR	
TECNOLOGÍA DE FILTRADO	FTXZ-N	C/FTXA-A	C/FTXM-R	FTXP-M9	FTXF-C/D	FTXC-C	C/FVXM-A	MC55W/MCK55W/MC70Y/MC30Y
Flash Streamer	✓	✓	✓				✓	✓
Filtro desodorizante de apatito de titanio	✓	✓	✓	✓		✓	✓	✓
Filtro de iones de plata		✓	✓	✓				
Filtro de aire	✓	✓	✓	✓	✓	✓	✓	✓
Filtro HEPA								✓
Filtro autolimpiable	✓							

CALIDAD DEL AIRE INTERIOR
Daikin, la tecnología que respiras

/// **Purificadores de aire** 

Más información de los purificadores en página 26.



/// **Filtro autolimpiable** 

Gracias a este kit, los costes de funcionamiento y mantenimiento se reducen considerablemente, además de mantener un aire libre de polvo.

La limpieza es automática y la suciedad se acumula en un recipiente, que puede ser retirada mediante aspirador.

Actualmente, se encuentran disponibles:

1. Filtro autolimpiable unidad Ururu - Sarara

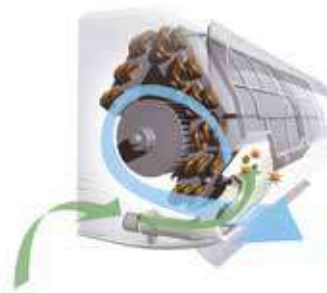
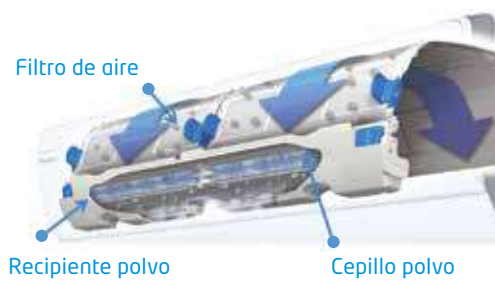

2. Filtro autolimpiable BAE para unidades FDXM-F9, FXDQ-A3 y FXDA-A

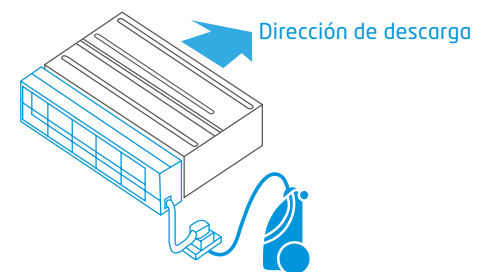
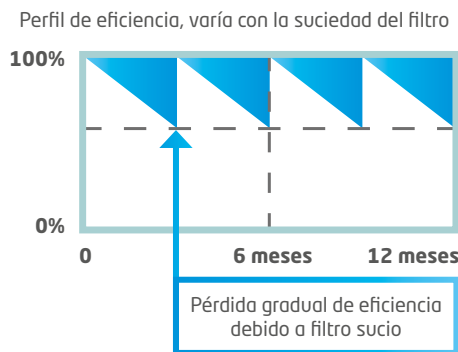
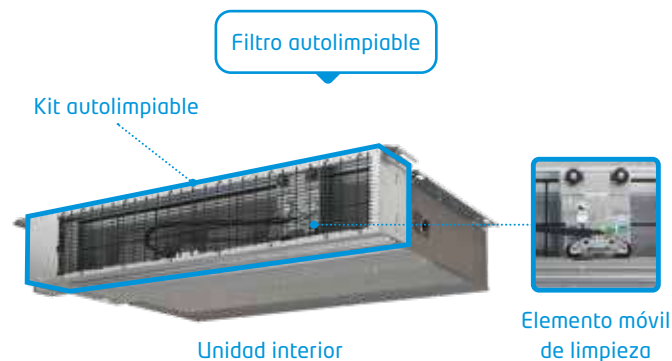

3. Filtro autolimpiable BYCQ140EGF para unidades FCAG-B, FXFQ-B y FXFA-A

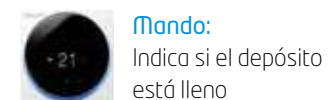
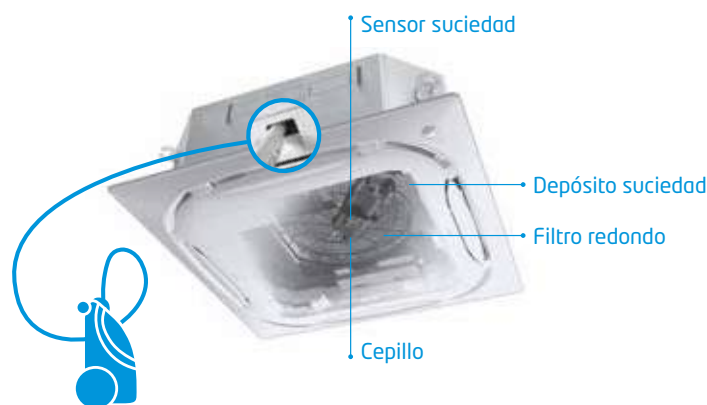



La tecnología que respiras

Módulo de purificación para unidades FBA-A/A9, ADEA-A y FXSQ-A

Los iones negativos generados atraen las partículas, bacterias, etc. suspendidas en el aire, neutralizándolas y provocando su precipitación. El módulo se compone de los siguientes elementos:

- Módulo fácilmente instalable en el retorno de la unidad.

- Ionizador.
- Sonda calidad aire.
- Conexión wifi ES.DKNWSERVER incluido (en módulo de purificación) para monitorización y control de la unidad interior (marcha/paro, modo, ventilador, estado) y calidad del aire vía APP desde el móvil /PC.

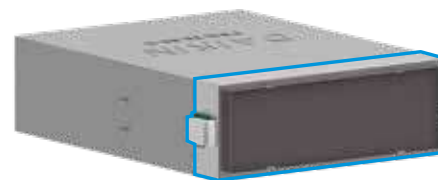

solo 135 mm de fondo

Recuperadores entálpicos VAM-J8

Estas unidades altamente eficientes cuentan con sensor de CO₂ opcional y 3 tipos de filtros para una mayor calidad del aire interior.



ePM₁₀ 70% (M6) / ePM₁ 55% (F7) / ePM₁ 70% (F8)

Modular Light

Equipos de todo aire exterior de baja silueta y elevada eficiencia de recuperación. Disponibilidad de doble etapa de filtrado, consiguiendo la clasificación de mayor eficiencia de filtración, F7 + F9 en impulsión.



ePM₁ 50% (F7) ePM₁ 80% (F9)

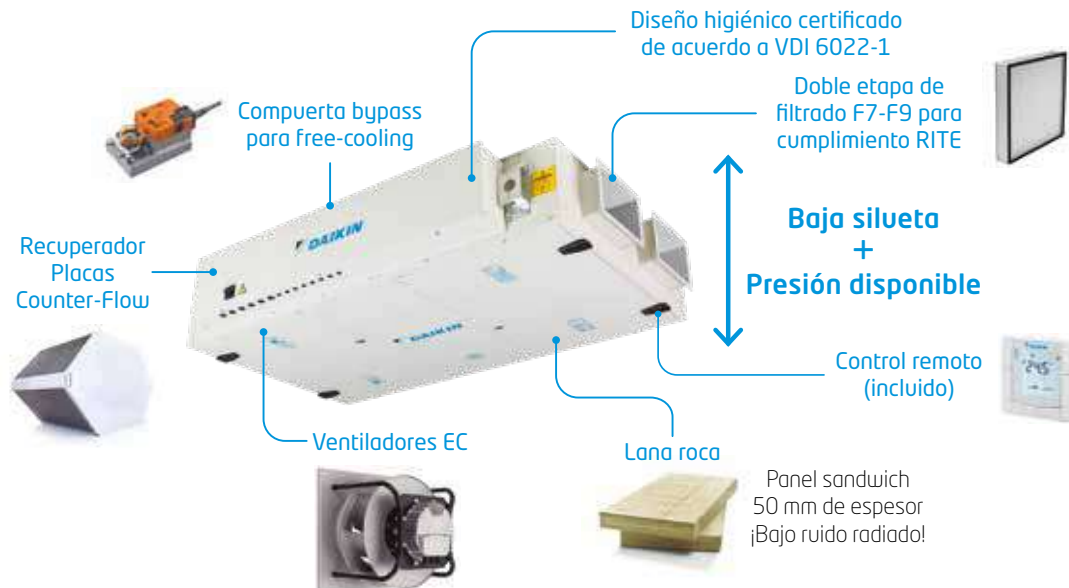

Unidades de Tratamiento de Aire

Las Unidades de Tratamiento de Aire (UTA) son un componente fundamental en sistemas de climatización de edificios, diseñados para satisfacer las necesidades de calefacción, refrigeración, humedad, filtrado y ventilación de una instalación.

El diseño modular en el que se basan permite configurar unidades adecuadas para aplicaciones en todo tipo de sectores (hospitalario, farmacéutico, aplicaciones

industriales, oficinas, etc), conservando en todo momento su filosofía y tecnología estructural. Sus distintas etapas de filtrado, desde filtros de polvo grueso hasta los filtros HEPA, de hasta una eficiencia del 99.995%, los hacen garantes de un alto nivel de calidad de aire interior, pudiendo además incluir distintas tecnologías de humidificación.

Posibilidad de configuración de la UTA para aire primario, trabajando con todo aire exterior.



Recuperadores de calor residencial **nuevo!**

Nuevos sistemas de ventilación residencial de doble flujo mediante recuperadores de calor de alto rendimiento, accesorios de control para mejorar la eficiencia del sistema y elementos de difusión con una cuidada estética, así como todo un conjunto de conductos para realizar una correcta distribución de la ventilación por toda la vivienda.

RECUPERADOR Energy Comfort **nuevo!**



RECUPERADOR Energy Premium **nuevo!**



Energy Premium 325



Doméstico



Unidades de pared Ururu-Sarara **R-32**
Inverter / Doméstico

BLUEEVOLUTION



FTXZ-N



RXZ-N

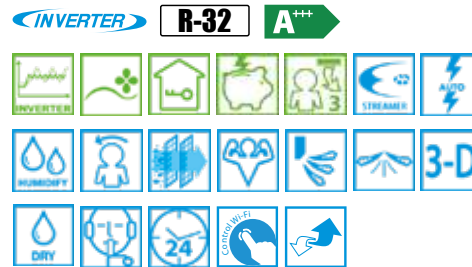

CONJUNTOS SPLIT DE PARED SERIE URURU-SARARA				TXZ25N	TXZ35N	TXZ50N
Capacidad	Refrigeración	(Mín.-Nom.-Máx.)	W kcal/h	600 - 2.500 - 3.900 516 - 2.150 - 3.354	600 - 3.500 - 5.300 516 - 3.010 - 4.558	600 - 5.000 - 5.800 516 - 4.300 - 4.988
	Calefacción	(Mín.-Nom.-Máx.)	W kcal/h	600 - 3.600 - 7.500 516 - 3.096 - 6.450	600 - 5.000 - 9.000 516 - 4.300 - 7.740	600 - 6.300 - 9.400 516 - 5.418 - 8.084
Consumo	Refrigeración	(Mín.-Nom.-Máx.)	W	110 - 410 - 880 100 - 620 - 2.010	110 - 660 - 1.330 100 - 1.000 - 2.530	110 - 1.100 - 1.600 100 - 1.410 - 2.640
	Calefacción					
Humectación			l/h	0,5	0,7	0,7
Deshumectación			l/h	1,6	2,3	2,8
Caudal de ventilación			m ³ /min	0,4	0,44	0,44
Conexiones	Líquido		mm	ø 6,4 (1/4")	ø 6,4 (1/4")	ø 6,4 (1/4")
	Gas		mm	ø 9,5 (3/8")	ø 9,5 (3/8")	ø 9,5 (3/8")
	Aire de renovación (interior/externo)		mm	14 / 18	14 / 18	14 / 18
Alimentación eléctrica				I/220V	I/220V	I/220V
Nº hilos de interconexión				3 + T	3 + T	3 + T
SEER / SCOP _{medio}	Refrigeración / Calefacción			9,54 / 5,90	9,00 / 5,73	8,60 / 5,50
Etiqueta energética	Refrigeración / Calefacción			A+++ / A+++	A+++ / A+++	A+++ / A+++
Carga de diseño (Pdesign)	Refrigeración		kW	2,5	3,5	5
	Calefacción (-10°C)			3,5	4,5	5,6
Consumo energía anual estacional	Refrigeración		kWh	92	136	203
	Calefacción			831	1.100	1.427

UNIDADES INTERIORES DE PARED SERIE URURU-SARARA				FTXZ25N	FTXZ35N	FTXZ50N
Caudal de aire	Refrigeración	(A/B/SB)	m ³ /min	10,7 / 5,3 / 4,0	12,1 / 5,6 / 4,0	15,0 / 6,6 / 4,6
	Calefacción			11,7 / 6,7 / 4,8	13,3 / 6,9 / 4,8	14,4 / 7,7 / 5,9
Velocidades del ventilador			Nº	5 + A + S	5 + A + S	5 + A + S
	Alto		mm	295	295	295
Dimensiones	Ancho		mm	798	798	798
	Fondo		mm	372	372	372
	Peso		Kg	15,0	15,0	15,0
Presión sonora	Refrigeración	(A/B/SB)	dBA	38 / 26 / 19	42 / 27 / 19	47 / 30 / 23
	Calefacción			39 / 28 / 19	42 / 29 / 19	44 / 31 / 24
Nivel de potencia acústica			dBA	54	57	60

UNIDADES EXTERIORES				RXZ25N	RXZ35N	RXZ50N
Tipo de compresor				SWING	SWING	SWING
Refrigerante R-32	kg / TCO ₂ eq / PCA			1,34 / 0,9 / 675	1,34 / 0,9 / 675	1,34 / 0,9 / 675
Dimensiones	Alto		mm	693	693	693
	Ancho		mm	795	795	795
	Fondo		mm	300	300	300
Peso			Kg	50	50	50
Presión sonora	Refrigeración	(A)	dBA	46	48	49
	Calefacción			46	48	50
Nivel de potencia acústica			dBA	59	61	63
Carga de refrigerante para			m	10	10	10

Precios €	Interior + Exterior	FTXZ25N + RXZ25N	FTXZ35N + RXZ35N	FTXZ50N + RXZ50N
DESGLOSE		1.036,00 € + 1.240,00 €	1.203,00 € + 1.478,00 €	1.758,00 € + 2.333,00 €
TOTAL		2.276,00 €	2.681,00 €	4.091,00 €

MODELO	TXZ25N	TXZ35N	TXZ50N
Longitud máxima de tubería (L)	10 m	10 m	10 m
Diferencia de nivel máxima (H)	8 m	8 m	8 m

BRP069B42 Online Controller (opcional) **71,00 €**

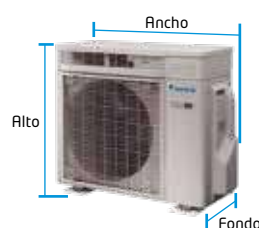
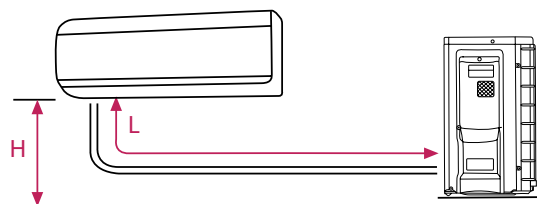
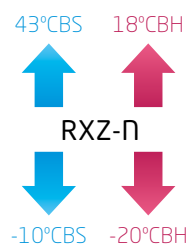

NOTA
Las capacidades se basan en las condiciones siguientes:

1. Refrigeración: temperatura interior 27°CBS, 19°C BH; temperatura exterior 35°CBS
2. Calefacción: temperatura interior 20°CBS; temperatura exterior 7°CBS, 6°CBH
3. Longitud de tubería refrigerante: 7,5 m, alimentación: 220/1/50

La medición del nivel sonoro se realiza en una cámara anecoica a una distancia de 1 m de la unidad.

Indicación del rendimiento estacional SEER / SCOP según EN14825. (Clima medio)

Nota: para más información sobre opcionales de control ver página 156.

Unidades de pared Daikin Stylish R-32
Inverter / Doméstico



reddot award winner

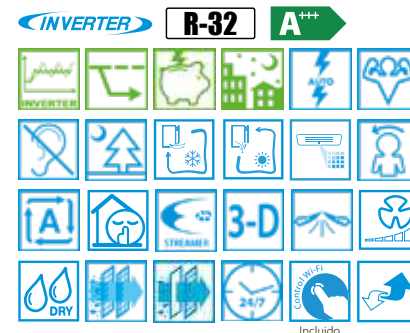

CONJUNTOS SPLIT DE PARED DAIKIN STYLISH				TXA20AW/BS/BB	TXA25AW/BS/BB	TXA35AW/BS/BB	TXA42AW/BS/BB	TXA50AW/BS/BB
Capacidad	Refrigeración	(Min.-Nom.-Máx.)	W kcal/h	1.300-2.000-2.600 1.120-1.720-2.240	1.300-2.500-3.200 1.120-2.150-2.752	1.400-3.400-4.000 1.200-2.920-3.440	1.700-4.200-5.000 1.462-3.612-4.300	1.700-5.000-5.300 1.462-4.300-4.558
	Calefacción	(Min.-Nom.-Máx.)	W kcal/h	1.300-2.500-3.500 1.118-2.150-3.010	1.300-2.800-4.700 1.118-2.408-4.042	1.400-4.000-5.200 1.200-3.440-4.472	1.700-5.400-6.000 1.462-4.644-5.160	1.700-5.800-6.500 1.462-4.988-5.590
Consumo	Refrigeración	(Min.-Nom.-Máx.)	W	270-430-630 250-500-910	270-560-780 250-560-1.220	310-780-1.040 260-990-1.670	506-1.050-1.400 460-1.310-2.209	652-1.360-1.808 490-1.450-2.445
	Calefacción							
Conexiones	Líquido		mm	ø 6,4 (1/4")	ø 6,4 (1/4")	ø 6,4 (1/4")	ø 6,4 (1/4")	ø 6,4 (1/4")
	Gas		mm	ø 9,5 (3/8")	ø 9,5 (3/8")	ø 9,5 (3/8")	ø 12,7 (1/2")	ø 12,7 (1/2")
Alimentación eléctrica				1 / 220V	1 / 220V	1 / 220V	1 / 220V	1 / 220V
Nº hilos de interconexión				3 + T	3 + T	3 + T	3 + T	3 + T
SEER / SCOP _{caldo} / SCOP _{medio}			Refrigeración / Calefacción	8,75 / 6,26 / 5,15	8,74 / 6,26 / 5,15	8,73 / 6,28 / 5,15	7,50 / 5,93 / 4,60	7,33 / 5,84 / 4,60
Etiqueta energética			Refrigeración / Calefacción	A+++ / A+++ / A+++	A+++ / A+++ / A+++	A+++ / A+++ / A+++	A++ / A+++ / A++	A++ / A+++ / A++
Carga de diseño (Pdesign)	Refrigeración		kW	2	2,5	3,4	4,2	5
	Calefacción (-10°C)		kW	2,4	2,45	2,5	3,8	4
Consumo energía anual estacional	Refrigeración		kWh	80	100	136	196	239
	Calefacción		kWh	653	666	680	1.150	1.217

UNIDADES INTERIORES DE PARED DAIKIN STYLISH				FTXA20AW/BS/BB	FTXA25AW/BS/BB	FTXA35AW/BS/BB	FTXA42AW/BS/BB	FTXA50AW/BS/BB
Caudal de aire	Refrigeración	(A/N/B/SB)	m³/min	11,0 / 8 / 6,1 / 4,6	11,5 / 9 / 6,1 / 4,6	11,9 / 9 / 6,1 / 4,6	13,1 / 10 / 7,2 / 4,6	13,5 / 10 / 7,6 / 5,2
	Calefacción		Nº	5 + A + S	5 + A + S	5 + A + S	5 + A + S	5 + A + S
Dimensiones	Alto		mm	295	295	295	295	295
	Ancho		mm	798	798	798	798	798
	Fondo		mm	189	189	189	189	189
Peso			Kg	12	12	12	12	12
Presión sonora	Refrigeración	(A/N/B/SB)	dBA	39 / 32 / 25 / 19	40 / 33 / 25 / 19	41 / 33 / 25 / 19	45 / 37 / 29 / 21	46 / 42 / 33 / 24
	Calefacción		dBA	39 / 32 / 25 / 19	40 / 33 / 25 / 19	41 / 33 / 25 / 19	45 / 37 / 29 / 21	46 / 42 / 33 / 24
Nivel de potencia acústica			dBA	57	57	60	60	60

UNIDADES EXTERIORES				RXA20A9	RXA25A9	RXA35A9	RXA42B	RXA50B	
Tipo de compresor				SWING	SWING	SWING	SWING	SWING	
Refrigerante R-32				kg / TCO ₂ eq / PCA	0,76 / 0,52 / 675	0,76 / 0,52 / 675	0,76 / 0,52 / 675	1,10 / 0,75 / 675	1,10 / 0,75 / 675
Dimensiones	Alto		mm	552	552	552	734	734	
	Ancho		mm	840	840	840	870	870	
	Fondo		mm	350	350	350	373	373	
Peso			Kg	32	32	32	50	50	
Presión sonora	Refrigeración	Alto	dBA	46	46	49	48	48	
	Calefacción		dBA	47	47	49	48	48	
Nivel de potencia acústica			dBA	59	59	61	62	62	
Conexión de tuberías	Líquido		mm	ø 6,4 (1/4")	ø 6,4 (1/4")	ø 6,4 (1/4")	ø 6,4 (1/4")	ø 6,4 (1/4")	
	Gas		mm	ø 9,5 (3/8")	ø 9,5 (3/8")	ø 9,5 (3/8")	ø 12,7 (1/2")	ø 12,7 (1/2")	

Precios €	Interior + Exterior - TXA-AW	FTXA20AW + RXA20A9	FTXA25AW + RXA25A9	FTXA35AW + RXA35A9	FTXA42AW + RXA42B	FTXA50AW + RXA50B
	DESGLOSE	866,00 € + 935,00 €	898,00 € + 939,00 €	1.017,00 € + 1.074,00 €	1.262,00 € + 1.346,00 €	1.514,00 € + 1.712,00 €
	TOTAL	1.801,00 €	1.837,00 €	2.091,00 €	2.608,00 €	3.226,00 €

Precios €	Interior + Exterior - TXA-BS	FTXA20BS + RXA20A9	FTXA25BS + RXA25A9	FTXA35BS + RXA35A9	FTXA42BS + RXA42B	FTXA50BS + RXA50B
	DESGLOSE	1.042,00 € + 935,00 €	1.106,00 € + 939,00 €	1.210,00 € + 1.074,00 €	1.513,00 € + 1.346,00 €	1.824,00 € + 1.712,00 €
	TOTAL	1.977,00 €	2.045,00 €	2.284,00 €	2.859,00 €	3.536,00 €

Precios €	Interior + Exterior - TXA-BB	FTXA20BB + RXA20A9	FTXA25BB + RXA25A9	FTXA35BB + RXA35A9	FTXA42BB + RXA42B	FTXA50BB + RXA50B
	DESGLOSE	911,00 € + 935,00 €	944,00 € + 939,00 €	1.074,00 € + 1.074,00 €	1.324,00 € + 1.346,00 €	1.590,00 € + 1.712,00 €
	TOTAL	1.846,00 €	1.883,00 €	2.148,00 €	2.670,00 €	3.302,00 €

MODELO		TXA20AW/BS/BB	TXA25AW/BS/BB	TXA35AW/BS/BB	TXA42AW/BS/BB	TXA50AW/BS/BB
Longitud máxima de tubería (L)	m	20	20	20	30	30
Diferencia de nivel máxima (H)	m	15	15	15	20	20

Nota: el control WIFI de las unidades Stylish viene incluido con la unidad interior, no es necesario pedirlo aparte.

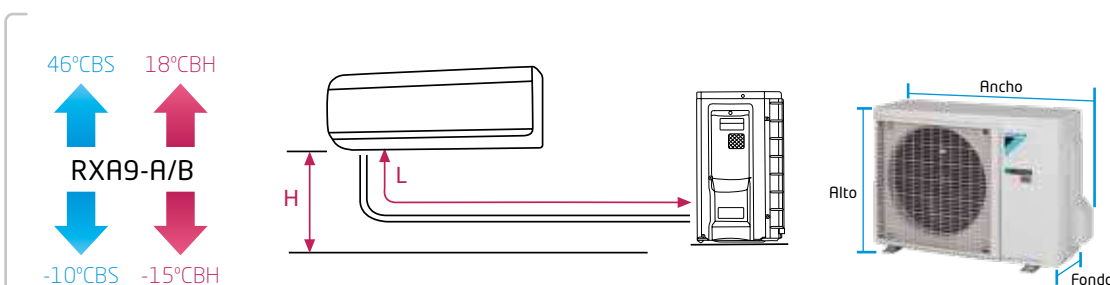

NOTA
Las capacidades se basan en las condiciones siguientes:

1. Refrigeración: temperatura interior 27°CBS, 19° CBH; temperatura exterior 35°CBS
2. Calefacción: temperatura interior 20°CBS; temperatura exterior 7°CBS, 6°CBH
3. Longitud de tubería refrigerante: 7,5 m, alimentación: 220/1/50

La medición del nivel sonoro se realiza en una cámara anecoica a una distancia de 1 m de la unidad.

Indicación del rendimiento estacional SEER / SCOP según EN14825. (Clima medio)

Nota: para más información sobre opcionales de control ver página 156.

Unidades de pared Daikin Perfera **R-32**
Inverter / Doméstico

BLUEEVOLUTION



FTXM-R



RXM20-35R9



RXM42-60R



RXM71R

INVERTER R-32 A+++

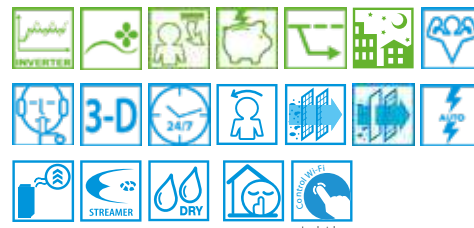

CONJUNTOS SPLIT DE PARED DAIKIN PERFERA				TXM20R	TXM25R	TXM35R	TXM42R	TXM50R	TXM60R	TXM71R
Capacidad	Refrigeración	(Mín.-Nom.-Máx.)	W	1.300-2.000-2.600 1.118-1.720-2.240	1.300-2.500-3.200 1.118-2.150-2.752	1.400-3.400-4.000 1.204-2.920-3.440	1.700-4.200-5.000 1.462-3.612-4.300	1.700-5.000-6.000 1.462-4.300-5.160	1.700-6.000-7.000 1.462-5.160-6.019	2.300-7.100-8.500 2.000-6.106-7.310
	Calefacción	(Mín.-Nom.-Máx.)	W kcal/h	1.300-2.500-3.500 1.118-2.150-3.010	1.300-2.800-4.700 1.118-2.408-4.042	1.400-4.000-5.200 1.204-3.440-4.472	1.700-5.400-6.000 1.462-4.644-5.160	1.700-5.800-7.700 1.462-4.988-6.029	1.700-7.000-8.000 1.500-6.020-6.880	2.300-8.200-10.200 2.000-7.000-8.770
Consumo	Refrigeración	(Mín.-Nom.-Máx.)	W	270-440-630 240-500-910	270-560-780 240-560-1.220	310-800-1.040 320-990-1.672	426-970-1.473 382-1.310-1.890	434-1.360-1.593 394-1.450-2.110	526-1.770-2.184 436-1.940-2.879	490-2.340-3.440 450-2.570-3.510
Conexiones	Líquido		mm	ø 6,4 (1/4")	ø 6,4 (1/4")	ø 6,4 (1/4")	ø 6,4 (1/4")	ø 6,4 (1/4")	ø 6,4 (1/4")	ø 6,4 (1/4")
	Gas		mm	ø 9,5 (3/8")	ø 9,5 (3/8")	ø 9,5 (3/8")	ø 9,5 (3/8")	ø 12,7 (1/2")	ø 12,7 (1/2")	ø 15,9 (5/8")
Alimentación eléctrica				1 / 220V	1 / 220V	1 / 220V	1 / 220V	1 / 220V	1 / 220V	1 / 220V
Nº hilos de interconexión				3 + T	3 + T	3 + T	3 + T	3 + T	3 + T	3 + T
SEER / SCOP ^{caldo} / SCOP ^{medio}	Refrigeración / Calefacción			8,65 / 6,19 / 5,10	8,65 / 6,15 / 5,10	8,65 / 6,18 / 5,10	7,85 / 6,15 / 4,71	7,41 / 6,02 / 4,71	6,90 / 5,51 / 4,30	6,20 / 5,74 / 4,10
Etiqueta energética (Pdesign)	Refrigeración			A++ / A++ / A++	A++ / A++ / A++	A++ / A++ / A++	A++ / A++ / A++	A++ / A++ / A++	A++ / A++ / A++	A++ / A++ / A++
	Calefacción (-10°C)		kW	2,00	2,50	3,4	4,2	5	6	7,1
Consumo energía anual estacional	Refrigeración		kWh	81	101	137	187	236	304	401
	Calefacción			631	659	686	1.189	1.368	1.562	2.117

UNIDADES INTERIORES DE PARED DAIKIN PERFERA				FTXM20R	FTXM25R	FTXM35R	FTXM42R	FTXM50R	FTXM60R	FTXM71R
Caudal de aire	Refrigeración	(A/B/SB)	m³/min	10,5 / 5,7 / 4,4	10,5 / 5,7 / 4,1	11,3 / 6 / 4,2	11,9 / 6,5 / 4,3	15,8 / 11,4 / 8,3	16,7 / 11,8 / 9,1	16,8 / 12,2 / 10,0
Velocidades del ventilador			Nº	5 + A + S	5 + A + S	5 + A + S	5 + A + S	5 + A + S	5 + A + S	5 + A + S
	Alto		mm	295	295	295	295	299	299	299
Dimensiones	Ancho		mm	778	778	778	778	998	998	998
	Fondo		mm	272	272	272	272	292	292	292
Peso			Kg	10	10	10	10	14,5	14,5	14,5
Presión sonora	Refrigeración	(A/B/SB)	dB(A)	41 / 25 / 19	41 / 25 / 19	45 / 29 / 19	45 / 30 / 21	44 / 36 / 27	46 / 37 / 30	47 / 38 / 32
	Calefacción			39 / 26 / 20	39 / 27 / 20	39 / 28 / 20	45 / 29 / 21	43 / 34 / 31	45 / 36 / 33	46 / 37 / 34
Nivel de potencia acústica			dB(A)	57	57	58	60	60	60	62

UNIDADES EXTERIORES				RXM20R9	RXM25R9	RXM35R9	RXM42R	RXM50R	RXM60R	RXM71R
Tipo de compresor				SWING	SWING	SWING	SWING	SWING	SWING	SWING
Refrigerante R-32			kg / TCO ₂ eq / PCA	0,76 / 0,5 / 675	0,76 / 0,5 / 675	0,76 / 0,5 / 675	1,1 / 0,75 / 675	1,15 / 0,78 / 675	1,15 / 0,78 / 675	1,15 / 0,78 / 675
Dimensiones	Alto		mm	552	552	552	734	734	734	734
	Ancho		mm	840	840	840	954	954	954	954
	Fondo		mm	350	350	350	401	401	401	401
Peso			Kg	32	32	32	49	49	49	55
Presión sonora	Refrigeración	(A/B)	dB(A)	46 / 43	46 / 43	49 / 44	48 / 44	48 / 44	49 / 46	49 / 47
	Calefacción			47 / 44	47 / 44	49 / 45	48 / 45	49 / 45	49 / 46	49 / 47
Nivel de potencia acústica			dB(A)	59	58	61	62	62	63	66

Precios €	Interior + Exterior	FTXM20R + RXM20R9	FTXM25R + RXM25R9	FTXM35R + RXM35R9	FTXM42R + RXM42R
DESGLOSE		599,00 € + 622,00 €	602,00 € + 657,00 €	617,00 € + 726,00 €	796,00 € + 970,00 €
TOTAL		1.221,00 €	1.259,00 €	1.343,00 €	1.766,00 €

Precios €	Interior + Exterior	FTXM50R + RXM50R	FTXM60R + RXM60R	FTXM71R + RXM71R
DESGLOSE		1.213,00 € + 1.525,00 €	1.580,00 € + 1.618,00 €	1.949,00 € + 2.120,00 €
TOTAL		2.738,00 €	3.198,00 €	4.069,00 €

MODELO		TXM20R	TXM25R	TXM35R	TXM42R	TXM50R	TXM60R	TXM71R
Longitud máxima de tubería (L)	m	20	20	20	30	30	30	30
Diferencia de nivel máxima (H)	m	15	15	15	20	20	20	20

Nota: el control WIFI de las unidades Perfera viene incluido con la unidad interior, no es necesario pedirlo aparte.

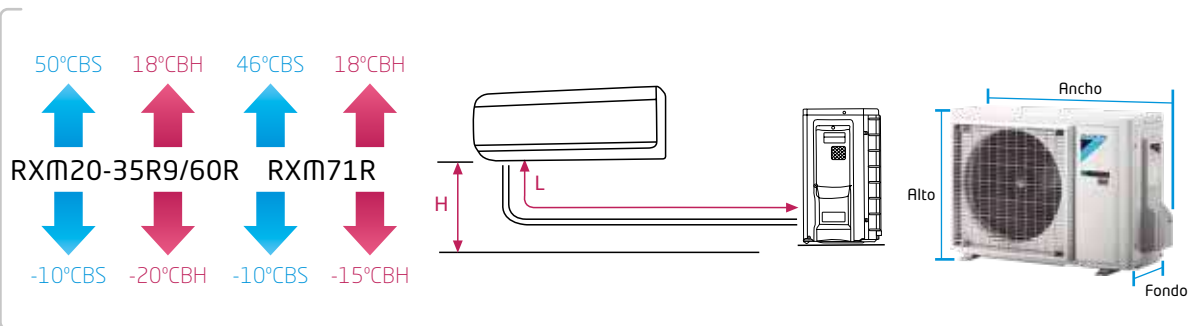

NOTA
Las capacidades se basan en las condiciones siguientes:
 1. Refrigeración: temperatura interior 27°CBS, 19°CBH; temperatura exterior 35°CBS
 2. Calefacción: temperatura interior 20°CBS; temperatura exterior 7°CBS, 6°CBH
 3. Longitud de tubería refrigerante: 7,5 m, alimentación: 220/1/50

La medición del nivel sonoro se realiza en una cámara anecoica a una distancia de 1 m de la unidad.

Indicación del rendimiento estacional SEER / SCOP según EN14825. (Clima medio)

Nota: para más información sobre opcionales de control ver página 156.

Unidades de pared Daikin Comfora **R-32**
Inverter / Doméstico

BLUEEVOLUTION



FTXP20-35M9



FTXP50-71M



RXP20-71M

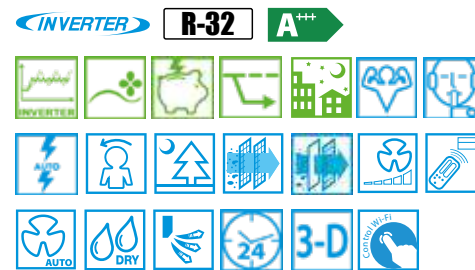

CONJUNTOS SPLIT DE PARED DAIKIN COMFORA			TXP20M	TXP25M	TXP35M	TXP50M	TXP60M	TXP71M
Capacidad	Refrigeración	(Min.-Nom.-Máx.)	W kcal/h 1.300-2.000-2.600 1.118-1.720-2.210	1.300-2.500-3.000 1.118-2.150-2.580	1.300-3.500-4.000 1.105-3.010-3.440	1.700-5.000-6.000 1.462-4.300-5.100	1.700-6.000-7.000 1.462-5.160-5.950	2.300-7.100-7.300 1.978-6.106-7.650
	Calefacción	(Min.-Nom.-Máx.)	W kcal/h 1.300-2.500-3.500 1.118-2.125-2.975	1.300-3.000-4.000 1.118-2.550-3.400	1.300-4.000-4.800 1.105-3.440-4.080	1.700-6.000-7.700 1.462-4.930-6.545	1.700-7.000-8.000 1.462-6.020-6.880	2.300-8.200-9.000 1.978-7.050-7.650
Consumo	Refrigeración	(Min.-Nom.-Máx.)	W 310-500-720 250-520-950	310-650-720 250-690-950	290-1.010-1.300 290-1.000-1.290	320-1.385-1.826 440-1.579-2.356	332-1.824-2.980 456-1.928-2.787	449-2.689-3.274 617-2.571-3.306
Conexiones	Líquido		mm ø 6,4 (1/4")	ø 6,4 (1/4")	ø 6,4 (1/4")	ø 6,4 (1/4")	ø 6,4 (1/4")	ø 6,4 (1/4")
	Gas		mm ø 9,5 (3/8")	ø 9,5 (3/8")	ø 9,5 (3/8")	ø 12,7 (1/2")	ø 12,7 (1/2")	ø 12,7 (1/2")
Alimentación eléctrica			I/220V	I/220V	I/220V	I/220V	I/220V	I/220V
Nº hilos de interconexión			3 + T	3 + T	3 + T	3 + T	3 + T	3 + T
SEER / SCOP _{calido} / SCOP _{medio}	Refrigeración / Calefacción		6,79 / 5,65 / 4,65	6,92 / 5,63 / 4,61	6,62 / 5,79 / 4,64	7,30 / 5,70 / 4,4	6,82 / 5,20 / 4,10	6,20 / 5,57 / 4,01
Etiqueta energética	Refrigeración / Calefacción		A++ / A+++ / A++	A++ / A+++ / A++	A++ / A+++ / A++	A++ / A+++ / A+	A++ / A+++ / A+	A++ / A+++ / A+
Carga de diseño (Pdesign)	Refrigeración		kW 2	2,5	3,5	5	6	7,1
	Calefacción (-10°C)		kW 2,2	2,4	2,8	4,6	4,8	6,2
Consumo energía anual estacional	Refrigeración		kWh 103	126	186	240	308	401
	Calefacción		kWh 662	728	845	1.463	1.638	2.166

UNIDADES INTERIORES DE PARED DAIKIN COMFORA			FTXP20M9	FTXP25M9	FTXP35M9	FTXP50M	FTXP60M	FTXP71M
Caudal de aire	Refrigeración	(A/N/B/SB)	m³/min 9,5 / 7,4 / 5,6 / 4,2	9,7 / 7,7 / 5,8 / 4,2	11,5 / 8,3 / 6,3 / 4,5	16,3 / 14 / 11,5 / 8,3	16,8 / 14,4 / 11,8 / 9,2	16,8 / 14,4 / 11,8 / 10,1
Velocidades del ventilador			Nº 5 + A + S	5 + A + S	5 + A + S	5 + A + S	5 + A + S	5 + A + S
	Alto		mm 286	286	286	295	295	295
Dimensiones	Ancho		mm 770	770	770	990	990	990
	Fondo		mm 225	225	225	263	263	263
Peso			Kg 8,5	8,5	9	13,5	13,5	13,5
Presión sonora	Refrigeración	(A/N/B/SB)	dBA 39 / 33 / 25 / 19	40 / 33 / 26 / 20	43 / 34 / 27 / 20	43 / 39 / 34 / 27	45 / 41 / 36 / 30	46 / 42 / 37 / 32
	Calefacción		dBA 39 / 34 / 28 / 21	40 / 34 / 28 / 21	40 / 35 / 29 / 21	42 / 38 / 33 / 30	44 / 40 / 35 / 32	45 / 41 / 36 / 33
Nivel de potencia acústica			dBA 55 / 55	55 / 55	58 / 58	59 / 61	60 / 62	62 / 62

UNIDADES EXTERIORES			RXP20M	RXP25M	RXP35M	RXP50M	RXP60M	RXP71M
Tipo de compresor			SWING	SWING	SWING	SWING	SWING	SWING
Refrigerante R-32	kg / TCO ₂ eq / PCA		0,55 / 0,37 / 675	0,55 / 0,37 / 675	0,70 / 0,48 / 675	0,90 / 0,61 / 675	1,15 / 0,78 / 675	1,15 / 0,78 / 675
Dimensiones	Alto	mm	550	550	550	734	734	734
	Ancho	mm	658	658	658	870	870	870
	Fondo	mm	275	275	275	373	373	373
Peso			Kg 26	26	28	46	50	50
Presión sonora	Refrigeración	Alto	dBA 46	46	48	48	48	47
	Calefacción		dBA 47	47	48	49	49	48
Nivel de potencia acústica	Refrig. / Calefac.		dBA 60 / 61	60 / 61	62 / 62	61 / 61	63 / 63	66 / 65

Precios €	Interior + Exterior	FTXP20M9 + RXP20M	FTXP25M9 + RXP25M	FTXP35M9 + RXP35M
	DESGLOSE	373,00 € + 474,00 €	406,00 € + 516,00 €	447,00 € + 607,00 €
	TOTAL	847,00 €	922,00 €	1.054,00 €

Precios €	Interior + Exterior	FTXP50M + RXP50M	FTXP60M + RXP60M	FTXP71M + RXP71M
	DESGLOSE	1.092,00 € + 1.453,00 €	1.473,00 € + 1.524,00 €	1.668,00 € + 1.898,00 €
	TOTAL	2.545,00 €	2.997,00 €	3.566,00 €

MODELO		TXP20M	TXP25M	TXP35M	TXP50M	TXP60M	TXP71M
Longitud máxima de tubería (L)	m	15	15	15	30	30	30
Diferencia de nivel máxima (H)	m	12	12	12	20	20	20

BRP069B45 Online Controller (opcional) **71,00 €**

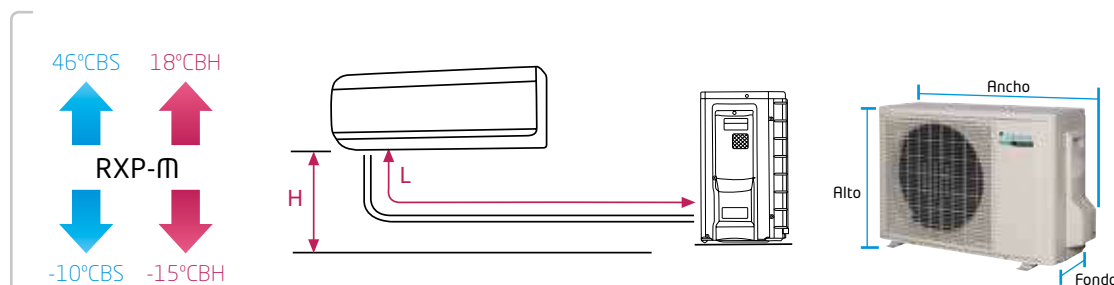

NOTA
Las capacidades se basan en las condiciones siguientes:
1. Refrigeración: temperatura interior 27°CBS, 19°CBH; temperatura exterior 35°CBS
2. Calefacción: temperatura interior 20°CBS; temperatura exterior 7°CBS, 6°CBH
3. Longitud de tubería refrigerante: 7,5 m, alimentación: 220/1/50

La medición del nivel sonoro se realiza en una cámara anecoica a una distancia de 1 m de la unidad.

Indicación del rendimiento estacional SEER / SCOP según EN14825. (Clima medio)

Nota: para más información sobre opcionales de control ver página 156.

Unidades de pared Daikin Sensira **R-32**
Inverter / Doméstico

BLUEEVOLUTION

INVERTER R-32 A++



CONJUNTOS SPLIT DE PARED DAIKIN SENSIRA				TXF25C/D*	TXF35C/D*	TXF42C/D*	TXC50C	TXC60C	TXC71C
Capacidad	Refrigeración	(Mín.-Nom.-Máx.)	W	1.300-2.500-2.800 1.118-2.210-2.407	1.300-3.300-3.800 1.118-2.837-3.267	1.400-4.200-4.300 1.204-3.612-3.697	1.400-5.100-6.200 1.203-4.385-5.331	1.800-6.230-7.000 1.547-5.356-6.018	2.300-7.100-7.300 1.978-6.106-6.276
	Calefacción	(Mín.-Nom.-Máx.)	W	1.300-2.800-4.000 1.118-2.442-3.439	1.300-3.500-4.800 1.118-3.010-4.127	1.400-4.600-5.000 1.204-3.955-4.300	1.360-5.620-6.600 1.170-4.832-5.674	1.480-6.400-8.000 1.272-5.503-6.878	2.300-8.000-9.000 1.978-6.878-7.650
Consumo	Refrigeración	(Nominal)	W	772 750	1.000 940	1.270 1.240	1.550 1.514	1.887 1.680	2.380 2.460
Conexiones	Líquido		mm	ø 6,4 (1/4")	ø 6,4 (1/4")	ø 6,4 (1/4")	ø 6,4 (1/4")	ø 6,4 (1/4")	ø 6,4 (1/4")
	Gas		mm	ø 9,5 (3/8")	ø 9,5 (3/8")	ø 9,5 (3/8")	ø 12,7 (1/2")	ø 12,7 (1/2")	ø 12,7 (1/2")
Alimentación eléctrica				I/220V	I/220V	I/220V	I/220V	I/220V	I/220V
Nº hilos de interconexión				3 + T	3 + T	3 + T	3 + T	3 + T	3 + T
SEER / SCOP ^{caldo} / SCOP ^{medio}	Refrigeración / Calefacción			6,22 / - / 4,11	6,22 / - / 4,11	6,22 / - / 4,3	6,45 / 5,32 / 4,42	6,40 / 5,38 / 4,24	5,30 / 4,6 / 3,81
Etiqueta energética (Pdesign)	Refrigeración			A++ / - / A+	A++ / - / A+	A++ / - / A+	A++ / A+++ / A+	A++ / A+++ / A+	A / A++ / A
	Calefacción (-10°C)			2,5	3,5	4,2	5,08	6,21	6,96
Consumo energía anual estacional	Refrigeración		kWh	141	197	226	276	340	459
	Calefacción			817	885	1.075	1.236	1.354	2.334

UNIDADES INTERIORES DE PARED DAIKIN SENSIRA				FTXF25C/D*	FTXF35C/D*	FTXF42C/D*	FTXC50C	FTXC60C	FTXC71C
Caudal de aire	Refrigeración	(A/N/B/SB)	m³/min	8,5 / 6 / 4,6 / 3,6	11,8 / 8 / 6,4 / 4,4	12,6 / 9 / 6,9 / 4,9	12,2 / 10 / 8,2 / 7,4	20,4 / 16 / 13,6 / 10,2	20,4 / 16 / 13,6 / 10,2
Velocidades del ventilador			Nº	5 + A + S	5 + A + S	5 + A + S	5 + A + S	5 + A + S	5 + A + S
	Alto		mm	286	286	286	288	297	297
Dimensiones	Ancho		mm	770	770	770	770	990	990
	Fondo		mm	225	225	225	234	273	273
Peso			Kg	8,5	9	9	9,5	13	13
Presión sonora	Refrigeración	(A/N/B/SB)	dBA	40 / 33 / 26 / 20	43 / 34 / 27 / 20	45 / 36 / 30 / 22	45 / 39 / 33 / 29	46 / 42 / 38 / 30	46 / 42 / 38 / 30
	Calefacción			40 / 34 / 28 / 21	40 / 35 / 29 / 21	44 / 34 / 28 / 22	40 / 35 / 29 / 21	42 / 38 / 33 / 30	42 / 39 / 34 / 31
Nivel de potencia acústica			dBA	55	58	60	57	60	60

UNIDADES EXTERIORES				RXF25C/D*	RXF35C/D*	RXF42C/D*	RXC50C	RXC60C	RXC71C
Tipo de compresor				SWING	SWING	SWING	SWING	SWING	SWING
Refrigerante R-32	kg / TCO ₂ eq / PCA			0,45 / 0,3 / 675	0,55 / 0,37 / 675	0,75 / 0,51 / 675	1,0 / 0,675 / 675	1,10 / 0,74 / 675	1,15 / 0,77 / 675
Dimensiones	Alto		mm	550	550	550	615	615	695
	Ancho		mm	658	658	658	845	845	930
	Fondo		mm	275	275	275	300	300	350
Peso			Kg	26	28	28	39	39	45
Presión sonora	Refrigeración	Alto	dBA	46	48	48	51	54	54
	Calefacción			47	48	48	48	49	49
Nivel de potencia acústica			dBA	60	61	61	65	66	69

Nota: se suministrarán las unidades FTXF-C/D y RXF-C/D en función de la disponibilidad. Estas unidades interiores y exteriores son compatibles entre sí.

Precios €	Interior + Exterior	FTXF25C/D + RXF25C/D	FTXF35C/D + RXF35C/D	FTXF42C/D + RXF42C/D	FTXC50C + RXC50C	FTXC60C + RXC60C	FTXC71C + RXC71C
DESGLOSE		349,00 € + 420,00 €	374,00 € + 475,00 €	546,00 € + 664,00 €	702,00 € + 837,00 €	899,00 € + 1.071,00 €	1.017,00 € + 1.208,00 €
TOTAL		769,00 €	849,00 €	1.210,00 €	1.539,00 €	1.970,00 €	2.225,00 €

MODELO		TXF25C/D*	TXF35C/D*	TXF42C/D*	TXC50C	TXC60C	TXC71C
Longitud máxima de tubería (L)	m	20	20	20	30	30	30
Diferencia de nivel máxima (H)	m	12	12	12	20	20	20

BRP069B45 Online Controller (opcional) **71,00 €**

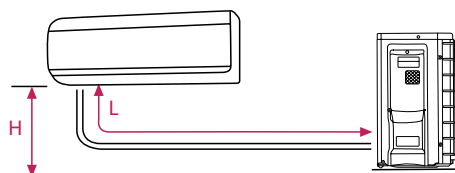
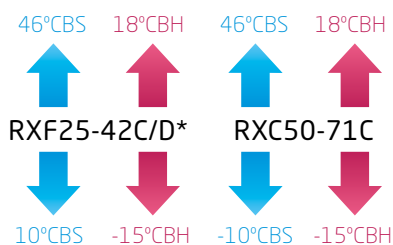

NOTA

Las capacidades se basan en las condiciones siguientes:

1. Refrigeración: temperatura interior 27°CBS, 19°CBS; temperatura exterior 35°CBS
2. Calefacción: temperatura interior 20°CBS; temperatura exterior 7°CBS, 6°CBS
3. Longitud de tubería refrigerante: 7,5 m, alimentación: 220/1/50

La medición del nivel sonoro se realiza en una cámara anecoica a una distancia de 1 m de la unidad.

Indicación del rendimiento estacional SEER / SCOP según EN14825. (Clima medio)

*Información preliminar

Nota: para más información sobre opcionales de control ver página 156.

Unidades de suelo **R-32**
Inverter / Doméstico

BLUEEVOLUTION



FVXM-A



RXM25-35R9



RXM50R

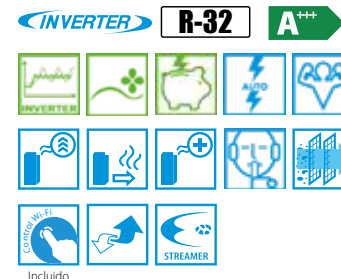

CONJUNTOS SPLIT DE SUELO				VXM25A	VXM35A	VXM50A
Capacidad	Refrigeración	(Mín.-Nom.-Máx.)	W kcal/h	1.300-2.400-3.500 1.117-2.063-3.010	1.400-3.400-4.000 1.203-2.085-3.440	1.400-5.000-5.800 1.203-4.299-4.815
	Calefacción	(Mín.-Nom.-Máx.)	W kcal/h	1.300-3.400-4.700 1.117-2.923-4.047	1.400-4.500-5.800 1.203-3.869-4.987	1.400-5.800-8.100 1.203-4.987-6.964
Consumo	Refrigeración	Nominal	W	540	850	1.260
	Calefacción		W	750	1.150	1.490
Conexiones	Líquido		mm	ø 6,4 (1/4")	ø 6,4 (1/4")	ø 6,4 (1/4")
	Gas		mm	ø 9,5 (3/8")	ø 9,5 (3/8")	ø 12,7 (1/2")
Alimentación eléctrica				1 / 220V	1 / 220V	1 / 220V
Nº hilos de interconexión				3 + T	3 + T	3 + T
SEER / SCOP _{cálido} / SCOP _{medio}	Refrigeración / Calefacción			8,55 / 5,59 / 4,65	8,11 / 6,15 / 4,63	7,3 / 4,89 / 4,31
Etiqueta energética	Refrigeración / Calefacción			A+++ / A+++ / A++	A++ / A+++ / A++	A++ / A++ / A+
Carga de diseño (Pdesign)	Refrigeración		kW	2,4	3,4	5
	Calefacción (-10°C)		kW	2,3	2,8	4,1
Consumo energía anual estacional	Refrigeración		kWh	98	147	240
	Calefacción		kWh	693	847	1.332

UNIDADES INTERIORES DE SUELO				FVXM25A	FVXM35A	FVXM50A
Caudal de aire	Refrigeración	(A/B/SB)	m³/min	8,7 / 4,9 / 4,1	9,2 / 4,9 / 4,1	11,6 / 6,6 / 5,4
	Calefacción		m³/min	9,2 / 5,6 / 4,1	9,8 / 5,6 / 4,1	12,8 / 8,4 / 5,9
Velocidades del ventilador			Nº	5 + A + S	5 + A + S	5 + A + S
Dimensiones	Alto		mm	600	600	600
	Ancho		mm	750	750	750
	Fondo		mm	238	238	238
Peso			Kg	17	17	17
Presión sonora	Refrigeración	(A/B/SB)	dBA	38 / 25 / 20	39 / 25 / 20	44 / 31 / 27
	Calefacción		dBA	38 / 25 / 19	39 / 25 / 19	46 / 35 / 29
Nivel de potencia acústica			dBA	52	53	61

UNIDADES EXTERIORES				RXM25R9	RXM35R9	RXM50R
Tipo de compresor				SWING	SWING	SWING
Refrigerante R-32	kg / TCO ₂ eq / PCA			0,76 / 0,5 / 675	0,76 / 0,5 / 675	1,15 / 0,78 / 675
Dimensiones	Alto		mm	552	552	734
	Ancho		mm	840	840	954
	Fondo		mm	350	350	401
Peso			Kg	32	32	49
Presión sonora	Refrigeración	(A/B)	dBA	46 / 43	49 / 44	48 / 44
	Calefacción		dBA	47 / 44	49 / 45	49 / 45
Nivel de potencia acústica			dBA	59	61	62

Precios €	Interior + Exterior	FVXM25A + RXM25R9	FVXM35A + RXM35R9	FVXM50A + RXM50R
DESGLOSE		1.541,00 € + 657,00 €	1.713,00 € + 726,00 €	1.872,00 € + 1.525,00 €
TOTAL		2.198,00 €	2.439,00 €	3.397,00 €

MODELO	VXM25A	VXM35A	VXM50A
Longitud máxima de tubería (L)	20	20	30
Diferencia de nivel máxima (H)	15	15	20

Nota: el control WIFI de las unidades FVXM-A viene incluido con la unidad interior, no es necesario pedirlo aparte.

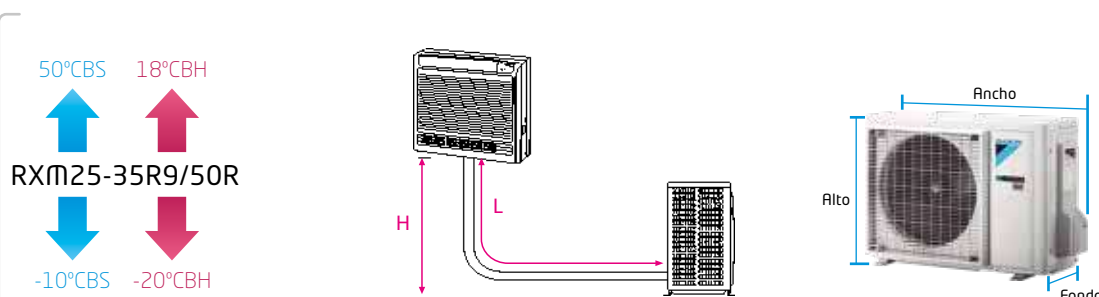

50°CBS 18°CBH
↑
RXM25-35R9/50R
↓
-10°CBS -20°CBH

NOTA
Las capacidades se basan en las condiciones siguientes:

1. Refrigeración: temperatura interior 27°CBS, 19°CBH; temperatura exterior 35°CBS
2. Calefacción: temperatura interior 20°CBS; temperatura exterior 7°CBS, 6°CBH
3. Longitud de tubería refrigerante: 7,5 m, alimentación: 220/1/50

La medición del nivel sonoro se realiza en una cámara anecoica a una distancia de 1 m de la unidad.

Indicación del rendimiento estacional SEER / SCOP según EN14825. (Clima medio)

Nota: para más información sobre opcionales de control ver página 156.

Menos es más



Sistemas Multi Split



Beneficios

Beneficios de los equipos Multi Split

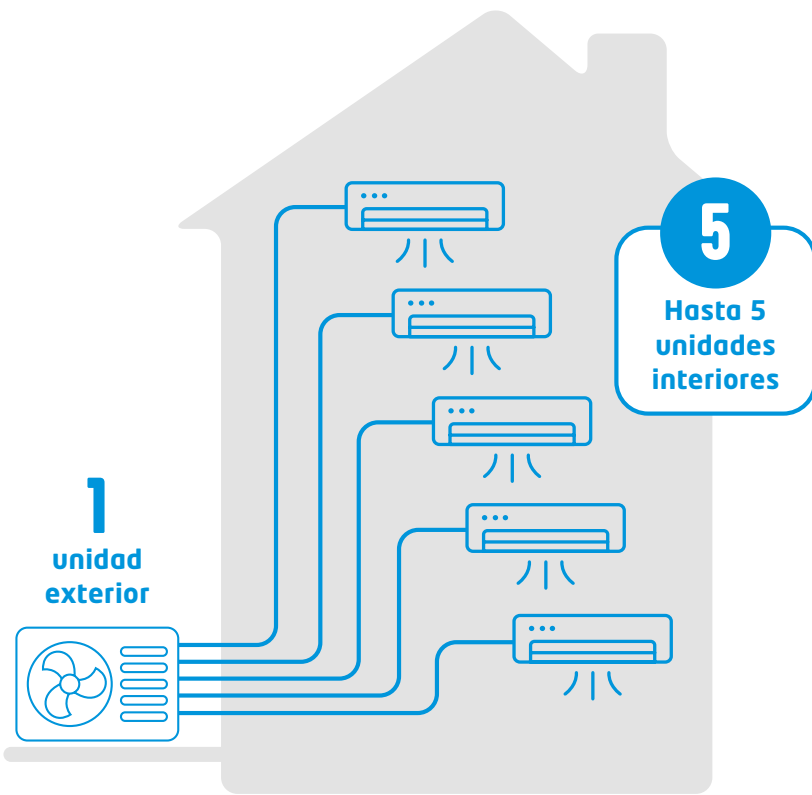

Software de selección para unidades Multi Split

- > Nueva **herramienta online de selección** de equipos Multi Split
- > Definición de locales y cargas térmicas
- > Distintos tipos de unidades interiores: pared, suelo, conductos, cassette, etc.
- > Posibilidad de realizar cálculos considerando simultaneidad
- > Permite consultar la etiqueta energética de la solución obtenida y un informe detallado con las características principales

Nuevo software de selección disponible



Ventajas de los sistemas múltiples

- Permite **conectar varias unidades interiores** a una sola unidad exterior
- Reducción del espacio de instalación necesario y costes de la misma
- Minimiza el impacto acústico
- Consumo inferior frente a soluciones 1x1

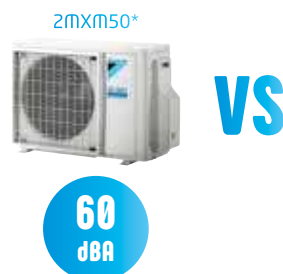

Consumo de energía **hasta un 20% inferior** que la combinación de una unidad interior y exterior separada en varios sistemas split.

Comparativo acústico

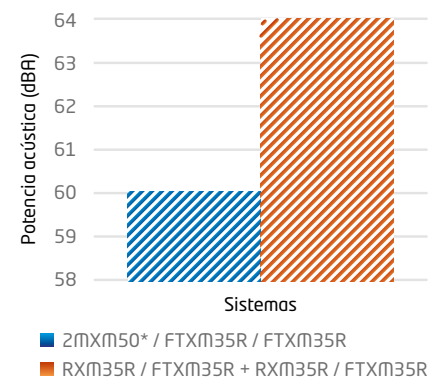

Consumo eléctrico

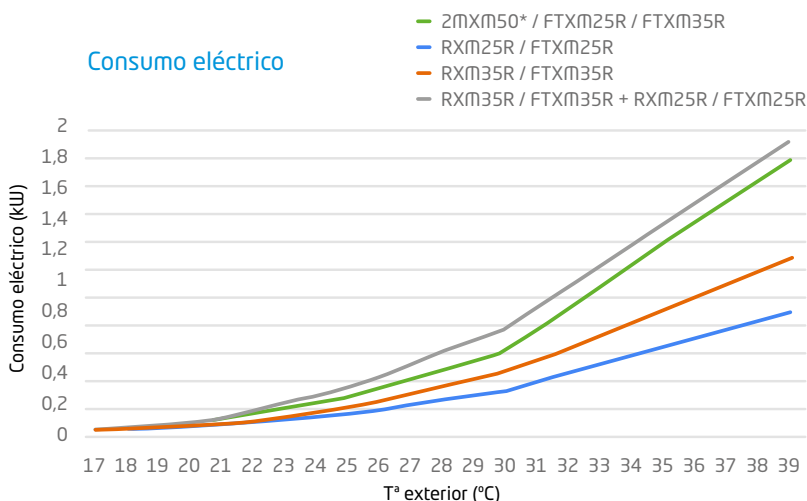

Comparativo de consumo energético anual

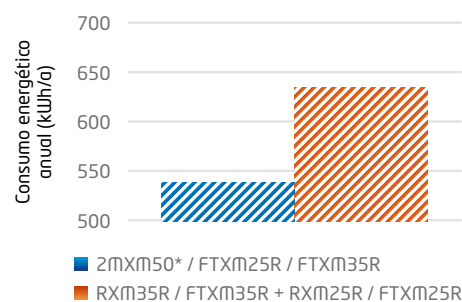

Hasta un **20% ahorro** en la tarifa eléctrica

Unidades de pared Daikin Comfora Multi **R-32**
Inverter / Doméstico

BLUEEVOLUTION



FTXP25-35M9



2MXM40N9/2MXM50N9



3MXM52N7



2MXM40-50A/3MXM52A

nuevo!

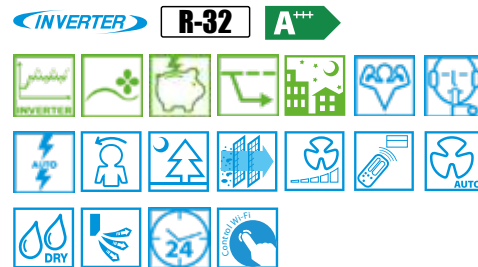

UNIDADES EXTERIORES MÚLTIPLES				2MXM40N9/A*	2x1	2MXM50N9/A*	2x1	3MXM52N7/A*	3x1
Capacidad	Refrig. Calef.	Nominal	W	4.000 / 4.200		5.000 / 5.600		5.200 / 6.800	
Consumo	Refrig. Calef.	Nominal	W	970 / 981		1.246 / 1.372		1.229 / 1.566	
Caudal de aire	Refrig.	Nominal	m³/min	36,0		37,0		42,0	
Conexiones de tuberías	Líquido		mm	ø 6,4 x 2		ø 6,4 x 2		ø 6,35 x 3	
	Gas		mm	ø 9,5 x 2		ø 9,5 x 1, 12,7 x 1		ø 9,5 x 1, 12,7 x 2	
Refrigerante R-32	kg / TCO ₂ eq / PCA			0,88 / 0,6 / 675		1,15 / 0,78 / 675		1,80 / 1,22 / 675	
Dimensiones	Alto		mm	552		552		734	
	Ancho		mm	852		852		974	
	Fondo		mm	350		350		401	
Peso			Kg	36		41		57	
Nivel de potencia acústica			dBa	60		60		59	
SEER / SCOP _{medio} *	Refrigeración / Calefacción			8,36 / 4,60		8,53 / 4,61		8,50 / 4,65	
Etiqueta energética	Refrigeración / Calefacción			A++ / A++		A+++ / A++		A+++ / A++	
Carga de diseño (Pdesign)	Refrigeración / Calefacción (-10°C)		kW	4 / 3,2		5 / 4,1		5,2 / 5	
Ejemplo combinaciones				25 + 25		25 + 25		25+25+25	

* Los datos de eficiencia dependen de la combinación de unidades interiores.
Nota: consultar otras combinaciones en www.daikineurope.com/energylabel/

MODELO	2MXM40N9/A*	2MXM50N9/A*	3MXM52N7/A*
Longitud máx. de tubería (L1+L2+...)	m 30	m 30	m 50
Diferencia de nivel máxima (H)	m 15	m 15	m 15
Longitud máx. por ud. interior (L1, L2,...)	m 20	m 20	m 25
Diferencia de nivel entre unidades (h)	m 7,5	m 7,5	m 7,5

UNIDADES INTERIORES DE PARED				FTXP25M9	FTXP35M9
Caudal de aire	Refrig.	(A/N/B/SB)	m³/min	9,7 / 7,7 / 5,8 / 4,2	11,5 / 8,3 / 6,3 / 4,5
Velocidades del ventilador			Nº	5 + A + S	5 + A + S
	Alto		mm	286	286
Dimensiones	Ancho		mm	770	770
	Fondo		mm	225	225
Peso			Kg	8,5	9
Presión sonora	Refrig. Calef.	(A/N/B/SB)	dBa	40 / 33 / 26 / 20	43 / 34 / 27 / 20
			dBa	40 / 34 / 28 / 21	40 / 35 / 29 / 21
Nivel de potencia acústica			dBa	55 / 55	58 / 58

Precios €	CONJUNTO	2MXP40M1	2MXP40M2	2MXP50M1	2MXP50M2
	Interior + Interior + Exterior	FTXP35M9 + FTXP25M9 + 2MXM40N9/A	FTXP25M9 + FTXP25M9 + 2MXM40N9/A	FTXP35M9 + FTXP25M9 + 2MXM50N9/A	FTXP25M9 + FTXP25M9 + 2MXM50N9
	DESGLOSE	447,00 € + 406,00 € + 1.484,00 €	406,00 € + 406,00 € + 1.484,00 €	447,00 € + 406,00 € + 1.652,00 €	406,00 € + 406,00 € + 1.652,00 €
TOTAL		2.337,00 €	2.296,00 €	2.505,00 €	2.464,00 €

Precios €	CONJUNTO	2MXP50M3	3MXP52M1	3MXP52M2
	Interior + Interior + Exterior	FTXP35M9 + FTXP35M9 + 2MXM50N9/A	FTXP25M9 + FTXP25M9 + FTXP25M9 + 3MXM52N7/A	FTXP35M9 + FTXP25M9 + FTXP25M9 + 3MXM52N7/A
	DESGLOSE	447,00 € + 447,00 € + 1.652,00 €	406,00 € + 406,00 € + 406,00 € + 2.042,00 €	447,00 € + 406,00 € + 406,00 € + 2.042,00 €
TOTAL		2.546,00 €	3.260,00 €	3.301,00 €

COMBINACIONES

UNIDADES INTERIORES	2MXM40N9/A*	2MXM50N9/A*	3MXM52N7/A*
Unid. pared FTXP-M9	25-35	25-35	35-25-25

BRP069B45	Online Controller (opcional)	71,00 €
-----------	------------------------------	----------------

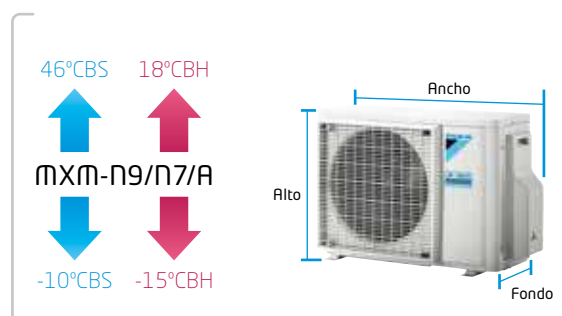

NOTA
Las capacidades se basan en las condiciones siguientes:
1. Refrigeración: temperatura interior 27°CBS, 19°CBS; temperatura exterior 35°CBS
2. Calefacción: temperatura interior 20°CBS; temperatura exterior 7°CBS, 6°CBS
3. Longitud de tubería refrigerante: 7,5 m, alimentación: 220/1/50

La medición del nivel sonoro se realiza en una cámara anecoica a una distancia de 1 m de la unidad.

Indicación del rendimiento estacional SEER / SCOP según EN14825. (Clima medio)

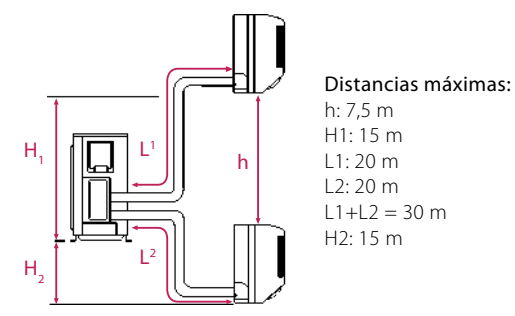

*Información preliminar



Sistema Multi+

Lo mejor de los dos mundos en
una única solución



Aire acondicionado

Agua caliente sanitaria

Multi+

Mayor confort menos consumo de energía

Un sistema "todo en uno" para presente y futuro

Una bomba de calor es el sistema más inteligente para alcanzar el confort interior deseado y, además, ahorrar en costes energéticos, tanto para cualquier hogar como para el medio ambiente.

Combina todas las tareas en un único sistema: agua caliente sanitaria, aire acondicionado y calefacción de habitaciones. Proporciona todas las ventajas de un sistema de ahorro de energía individual con requisitos de espacio mínimos.

Confort superior y consumo reducido

Temperatura perfecta en hasta tres habitaciones durante todo el año. Daikin ofrece una amplia gama de equipos de climatización con características de confort y calidad del aire.

El depósito de agua caliente sanitaria está disponible en dos tamaños y se adapta perfectamente a la unidad exterior Multi+. Los tres diferentes modos de funcionamiento se adaptan con precisión a cada una de las necesidades de confort del usuario.

El control permite configurar todo el sistema de una forma rápida e intuitiva.

Multi+

Conecte un depósito de agua caliente sanitaria directamente a una unidad exterior múltiple

Obtener agua caliente nunca ha sido tan simple

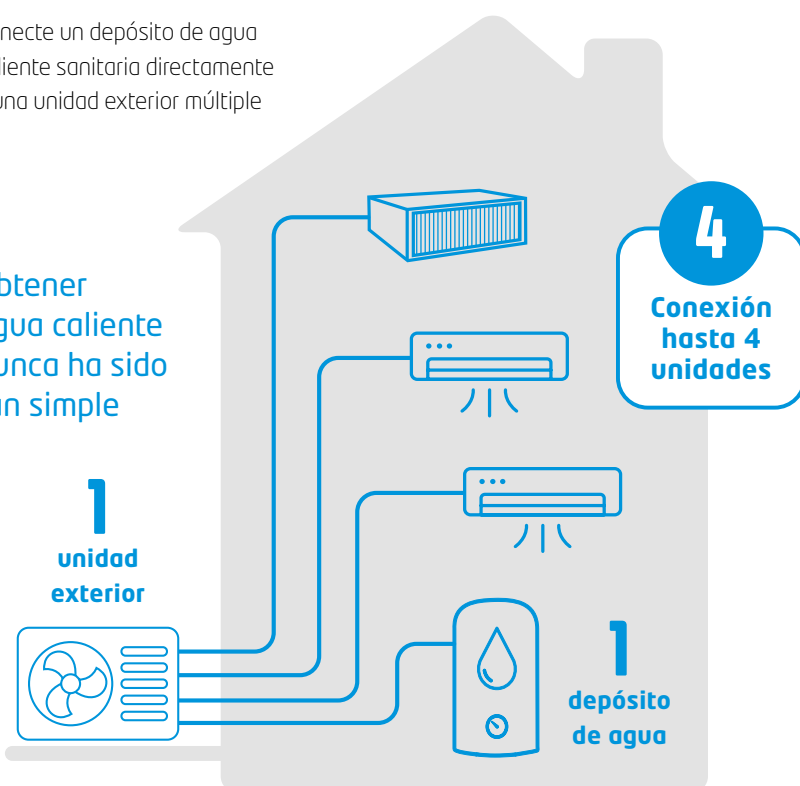

Programación eficiente

Control intuitivo

La pantalla del depósito de agua caliente sanitaria **supervisa y configura** de forma sencilla todos los ajustes, como la programación o la temperatura del agua.



Control total estés donde estés

La aplicación **Daikin Onecta** permite programar, controlar y supervisar cada unidad de climatización, así como el depósito de agua caliente sanitaria, también a través del **control por voz**. Onecta es compatible con **Amazon Alexa y Google Assistant**.



onecta

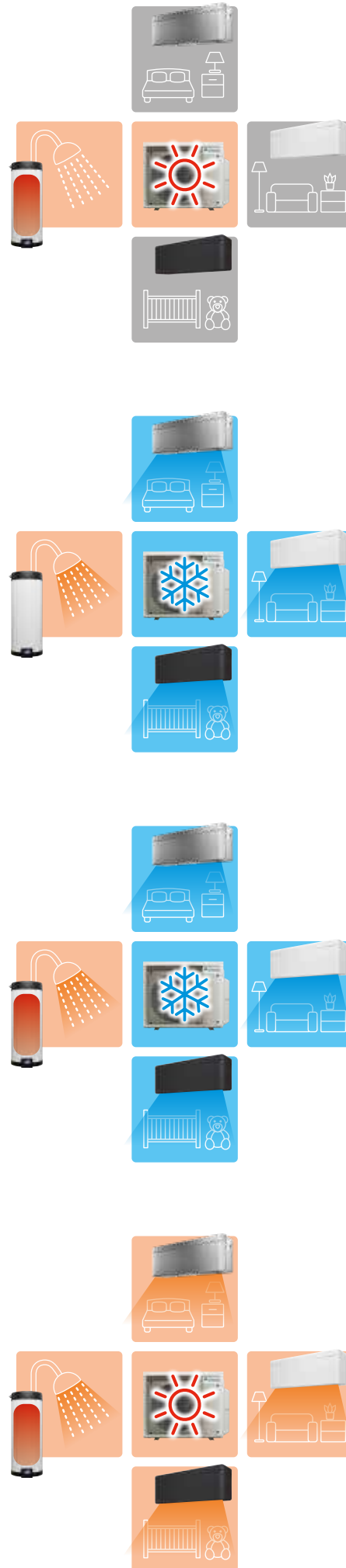

Calentamiento de agua diario

El depósito de agua caliente sanitaria puede calentarse automáticamente a la hora del día que no se está utilizando el agua caliente ni el aire acondicionado.

La función de programación se adapta a las necesidades del usuario. Puede programarse, por ejemplo, temprano por la mañana o cuando, por ejemplo, se está en el trabajo.

La ventaja de la preparación del agua caliente sanitaria

El agua caliente sanitaria se prepara de acuerdo con la programación, por ejemplo durante la noche y el resto del día la unidad exterior puede funcionar en modo refrigeración tan pronto como active el aire acondicionado.

La ventaja del confort para lograr más agua caliente

Quizás haya algún día en el que el usuario necesite más agua caliente de lo normal. Simplemente con activar el botón POWERFUL en el depósito de agua caliente sanitaria, el agua se calentará eléctricamente para disfrutar al mismo tiempo del aire acondicionado.

La ventaja de la calefacción para los días más fríos

Este sistema avanzado permite calentar a la vez tanto el ACS como las habitaciones de una manera muy eficiente.

Unidades exteriores Multi+ **R-32**
Inverter / Doméstico



EKHWT90-120BV3



4MWM52A

UNIDAD EXTERIOR MÚLTIPLE				4MWM52A*
Capacidad	Refrig.	Nominal	W	5.200
	Calef.	Nominal	W	6.800
Conexiones de tubería DX	Líquido	D.E.	mm	ø 6.35 x 3
	Gas	D.E.	mm	ø 9.50 x 12.7 x 15.9
Refrigerante R-32	kg / TCO ₂ Eq / PCA			2,2 / 1,49 / 675
Dimensiones	Alto x Ancho x Fondo			mm 734 x 974 x 401
Alimentación eléctrica	Fase / Frecuencia / Tensión			Hz/V 1~/ 50 / 220-240
Peso				kg 57
Nivel potencia sonora	Refrigeración / Calefacción			dB(A) 59 / 59
Nivel presión sonora	Refrig./Calef.	Nominal		dB(A) 46 / 47
Longitud de la tubería total	Max.		m	50
Longitud de la tubería	Ud. ext- Ud.int	Max.	m	25
Diferencia de nivel	Ud. ext- Ud.int	Max.	m	15
Carga adicional de refrigerante	A partir de 30 m			kg/m 0,02
SEER / SCOPmedio**	Refrigeración / Calefacción			8,51 / 4,61
Etq. efic. estac.	Refrigeración / Calefacción			A+++ / A++
Ejemplo combinaciones				15 + 15+ 20
Compatible con				EKHWT90BV3 / EKHWT120BV3
Precio				€ 2.343,00 €

UNIDADES DE ACS				EKHWT90BV3*	EKHWT120BV3*
COP ⁽¹⁾	Clima medio			2,19	2,30
	Clima cálido			2,68	2,70
Tiempo de calentamiento ⁽¹⁾	Clima medio		h:mm	1:18	2:15
	Clima cálido		h:mm	1:53	3:35
Resistencia de apoyo				kW 1,2	1,2
Eficiencia estacional	Calentamiento del agua caliente sanitaria	General	Perfil de carga declarado ⁽¹⁾	M	L
Clase de eficiencia energética de calentamiento de agua ⁽¹⁾				A	A
Temperatura del agua	Temperatura del agua mediante la Bomba de Calor		Max.	50	50
Carcasa	Color			Blanco	Blanco
Material				Acero esmaltado	Acero esmaltado
Dimensiones	Alto x Ancho x Fondo			mm 1.032 x 510 x 570	1.283 x 510 x 570
Conexiones de tubería ACS	Líquido	D.E.	mm	ø 6.35	ø 6.35
	Gas	D.E.	mm	ø 9.50	ø 9.50
Peso				kg 43	47
Depósito	Volumen del agua			l 90	120
	Clase eficiencia energética ⁽²⁾			B	C
Precio				€ 2.152,00 €	2.256,00 €

⁽¹⁾EN16147(2017) ⁽²⁾LOT 2

UNIDADES INTERIORES	C/FTXA-AW/BS/BT/BB					C/FTXM-R					FDXM-F9				FBA-A9*				FCAG-B		FFA-A9			FHA-A9		FNA-A9**			Tanque ACS EKHWT-B				
	15	20	25	35	42	50	15	20	25	35	42	50	25	35	50	60	35	50	60	71	35	50	25	35	50	35	50	25	35	50	90 litros	120 litros	
4MWM52A	o	o	o	o	o	o	o	o	o	o	o	o	o	o	o	o	o	o	o	o	o	o	o	o	o	o	o	o	o	o	o	o	o

*Con unidad interior 60/71 solo es posible añadir el depósito de ACS. Para conexión con conductos 60/71 necesario reductor modelo ASYCPiR (consultar precio).

**Para la combinación de las unidades FNA-A9 de suelo, se deberá comprobar la carga máxima en la instalación según normativas vigentes.

Nota: consultar más información y precios de las unidades interiores en página 23.

46°CBS 18°CBH

↑ ↑

4MWM52A*

↓ ↓

-10°CBS -15°CBH

NOTA

Las capacidades se basan en las condiciones siguientes:

1. Refrigeración: temperatura interior 27°CBS, 19°CBH; temperatura exterior 35°CBS
2. Calefacción: temperatura interior 20°CBS; temperatura exterior 7°CBS, 6°CBH
3. Longitud de tubería refrigerante: 7,5 m, alimentación: 220V/1/50

La medición del nivel sonoro se realiza en una cámara anecoica a una distancia de 1 m de la unidad.

Indicación del rendimiento estacional SEER / SCOP según EN14825. (Clima medio)

Rango de funcionamiento de temperatura ambiente exterior

42°C

↑

EKHWT-BAV3

↓

-7°C

● Agua caliente sanitaria

Rango de funcionamiento de temperatura de salida de agua

50°C (70°C)

↑

EKHWT-BAV3

↓

25°C

● Agua caliente sanitaria

*Información preliminar ** Los datos de eficiencia dependen de la combinación de unidades interiores.

Dos corazones latiendo en un solo sistema

El combo perfecto

Los dos componentes principales, el **depósito de agua caliente sanitaria** y la **unidad exterior**, combinan a la perfección, unidos para proporcionar el ACS necesaria.

Conexiones para la instalación

Seguras y discretas: Las conexiones del suministro eléctrico y el refrigerante están situadas en la parte superior del depósito de agua caliente sanitaria.

Depósito de agua caliente sanitaria

Es posible elegir entre un volumen de agua de 90 ó 120 litros. Se recomienda una mayor capacidad para lograr el máximo confort o cuando hay varias personas utilizando el agua caliente. El tratamiento anticorrosión garantiza la máxima durabilidad de este componente principal.

Carcasa de alta calidad

La carcasa de chapa metálica galvanizada en caliente es una solución robusta y duradera totalmente exenta de corrosión.

Interfaz de control MMI2

Todos los ajustes para configuración y uso diario se pueden realizar mediante la interfaz intuitiva y fácil de utilizar. La pantalla gráfica y los modos predefinidos facilitan los ajustes.

Entrada y salida de agua

Se puede acceder fácilmente a las tuberías de agua desde la parte inferior del depósito. Ideal para facilitar y agilizar la instalación y el mantenimiento.



Adapta el sistema en función de las necesidades

Amplia variedad de unidades interiores. Posibilidad de conectar hasta tres tipos distintos de equipos de climatización para enfriar o calentar las habitaciones.



Diseño innovador del ventilador

El diseño de las palas del ventilador reduce significativamente las emisiones sonoras y el consumo energético. El ventilador está oculto detrás de una rejilla frontal discreta y elegante

Diseño técnico superior

El Compresor Swing consigue un mayor rendimiento y una mayor vida útil. Con él, se resuelven los problemas de hermeticidad y engrase de los compresores rotativos.

Nuevo software de selección disponible



R-32

BLUEvolution



2MXM40N9/2MXM50N9



3MXM40-52N7/3MXM68N9



4MXM68-80N9/5MXM90N9



MXM-A

nuevo!

UNIDADES EXTERIORES MÚLTIPLES				2x1	2x1	3x1	3x1	3x1	4x1	4x1	5x1
				2MXM40N9/A* n1	2MXM50N9/A* n1	3MXM40N7/A* n1	3MXM52N7/A* n1	3MXM68N9/A* n1	4MXM68N9/A* n1	4MXM80N9/A* n1	5MXM90N9/A* n1
Capacidad	Refrig.	Nominal	W	4.000	5.000	4.000	5.200	6.800	6.800	8.000	9.000
	Calef.			4.200	5.600	4.600	6.800	8.600	8.600	8.600	10.000
Consumo	Refrig.	Nominal	W	970	1.246	870	1.229	1.925	1.681	2.050	2.282
	Calef.			981	1.372	973	1.566	2.183	1.934	2.270	2.358
Caudal de aire	Refrig	Nominal	m³/min	36,0	37,0	42,0	42,0	42,5	42,5	45,2	49,1
Conexiones de tuberías	Líquido		mm	ø 6,4 x 2	ø 6,4 x 2	ø 6,35 x 3	ø 6,35 x 3	ø 6,35 x 3	ø 6,35 x 4	ø 6,35 x 4	ø 6,35 x 5
	Gas			ø 9,5 x 2	ø 9,5 x 1, 12,7 x 1	ø 9,5 x 1, 12,7 x 2	ø 9,5 x 1, 12,7 x 2	ø 9,5 x 1, 12,7 x 2	ø 9,5 x 2, 12,7 x 2	ø 9,5 x 1, 12,7 x 1, 15,9 x 2	ø 9,5 x 2, 12,7 x 1, 15,9 x 2
Refrigerante R-32	kg / TCO ₂ eq / PCA			0,88 / 0,6 / 675	1,15 / 0,78 / 675	1,80 / 1,22 / 675	1,80 / 1,22 / 675	2,00 / 1,4 / 675	2,00 / 1,4 / 675	2,40 / 1,62 / 675	2,40 / 1,62 / 675
Dimensiones	Alto	mm		552	552	734	734	734	734	734	734
	Ancho	mm		852	852	974	974	973	973	973	973
	Fondo	mm		350	350	401	401	384	384	384	384
Peso	Kg		36	41	57	57	62	63	67	68	
Nivel de potencia acústica	dBa		60	60	59	59	61	61	61	64	
SEER / SCOP _{medio} *	Refrigeración / Calefacción			8,53 / 4,64	8,67 / 4,61	8,55 / 4,65	8,50 / 4,60	7,57 / 4,24	7,93 / 4,42	7,80 / 4,75	7,77 / 4,66
Etiq. ef. estac.	Refrigeración / Calefacción			A+++ / A++	A+++ / A++	A+++ / A++	A+++ / A++	A++ / A+	A++ / A+	A++ / A++	A++ / A++
Carga de diseño (Pdesign)	Refrigeración / Calefacción (-10°C)	kw		4	4,5	4	5,2	6,8	8	8	9
Ejemplo combinaciones				20 + 20	25 + 25	15 + 15 + 15	20 + 20 + 20	35 + 35 + 35	20+20+25+25	25+25+35+35	25+25+35+35+35

* Los datos de eficiencia dependen de la combinación de unidades interiores.

Nota: verificar combinaciones en el catálogo técnico correspondiente a la unidad.

Nota: consultar otras combinaciones en www.daikineurope.com/energylabel/

Nota: deberá considerarse el área mínima de instalación en función de la carga de refrigerante total y el tipo de unidad interior, en aquellas instalaciones en las que se supere los 1'84 kg (carga de fábrica + carga adicional).

MODELO		2MXM40N9/A	2MXM50N9/A	3MXM40N7/A	3MXM52N7/A	3MXM68N9/A	4MXM68N9/A	4MXM80N9/A	5MXM90N9/A
Precio	€	1.484,00 €	1.652,00 €	1.774,00 €	2.042,00 €	2.464,00 €	3.824,00 €	4.625,00 €	5.633,00 €

MODELO		2MXM40N9/A* n1	2MXM50N9/A* n1	3MXM40N7/A* n1	3MXM52N7/A* n1	3MXM68N9/A* n1	4MXM68N9/A* n1	4MXM80N9/A* n1	5MXM90N9/A* n1
Longitud máx. de tubería (L1+L2+...)	m	30	30	50	50	50	60	70	75
Diferencia de nivel máxima (H)	m	15	15	15	15	15	15	15	15
Longitud máx. por ud. interior (L1, L2,...)	m	20	20	25	25	25	25	25	25
Diferencia de nivel entre unidades (h)	m	7,5	7,5	7,5	7,5	7,5	7,5	7,5	7,5

Nota: para más información sobre el software de selección de unidades multis, ver página 410.

Nota: unidades exteriores multis serie A disponibles próximamente. Hasta su disponibilidad se suministrarán las MXM-N9 y MXM-N7.

UNIDADES INTERIORES R-32	CTXA-AW/BS/BB	FTXA-AW/BS/BB					CTXM-R	FTXM-R							CVXM-A	FVXM-A*	FDXM-F9	FBA-A9	FFA-A9	FNA-A9*	FCAG-B	CHYHBH-AV32																
	15	20	25	35	42	50	15	20	25	35	42	50	60	71	20	25	35	50	25	35	50	60	35	50	60	25	35	50	60	25	35	50	60	35	50	60	05	08
2MXM40N/A	•	•	•	•	•	•	•	•	•	•	•	•	•	•	•	•	•	•	•	•	•	•	•	•	•	•	•	•	•	•	•	•	•	•	•	•	•	•
2MXM50N/A	•	•	•	•	•	•	•	•	•	•	•	•	•	•	•	•	•	•	•	•	•	•	•	•	•	•	•	•	•	•	•	•	•	•	•	•	•	•
3MXM40N7/A	•	•	•	•	•	•	•	•	•	•	•	•	•	•	•	•	•	•	•	•	•	•	•	•	•	•	•	•	•	•	•	•	•	•	•	•	•	•
3MXM52N7/A	•	•	•	•	•	•	•	•	•	•	•	•	•	•	•	•	•	•	•	•	•	•	•	•	•	•	•	•	•	•	•	•	•	•	•	•	•	•
3MXM68N9/A	•	•	•	•	•	•	•	•	•	•	•	•	•	•	•	•	•	•	•	•	•	•	•	•	•	•	•	•	•	•	•	•	•	•	•	•	•	•
4MXM68N9/A	•	•	•	•	•	•	•	•	•	•	•	•	•	•	•	•	•	•	•	•	•	•	•	•	•	•	•	•	•	•	•	•	•	•	•	•	•	•
4MXM80N9/A	•	•	•	•	•	•	•	•	•	•	•	•	•	•	•	•	•	•	•	•	•	•	•	•	•	•	•	•	•	•	•	•	•	•	•	•	•	•
5MXM90N9/A	•	•	•	•	•	•	•	•	•	•	•	•	•	•	•	•	•	•	•	•	•	•	•	•	•	•	•	•	•	•	•	•	•	•	•	•	•	•

*Para la combinación de las unidades FVXM-A y FNA-A9 de suelo, la instaladora deberá comprobar la carga máxima en la instalación según normativas vigentes.

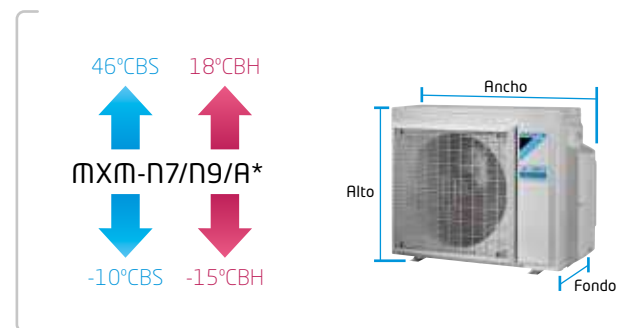

NOTA
Las capacidades se basan en las condiciones siguientes:

1. Refrigeración: temperatura interior 27°CBS, 19°CBS; temperatura exterior 35°CBS
2. Calefacción: temperatura interior 20°CBS; temperatura exterior 7°CBS, 6°CBS
3. Longitud de tubería refrigerante: 7,5 m, alimentación: 220/1/50

La medición del nivel sonoro se realiza en una cámara anecoica a una distancia de 1 m de la unidad.

Indicación del rendimiento estacional SEER / SCOP según EN14825. (Clima medio)

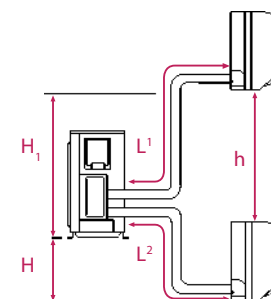

*Información preliminar

Unidades Interiores Multi Inverter



UNIDADES INTERIORES DE PARED STYLISH			CTXA15AW	CTXA15BS	CTXA15BB	FTXA20AW	FTXA20BS	FTXA20BB	FTXA25AW	FTXA25BS	FTXA25BB
Dimensiones	Al.xAn.xF.	mm	295x798x189	295x798x189	295x798x189	295x798x189	295x798x189	295x798x189	295x798x189	295x798x189	295x798x189
Peso		Kg	12,0	12,0	12,0	12,0	12,0	12,0	12,0	12,0	12,0
Presión sonora	Refrig. (A/N/B/SB) Calef. (A/N/B/SB)	dBA	39 / 32 / 25 / 21	39 / 32 / 25 / 21	39 / 32 / 25 / 21	39 / 32 / 25 / 19	39 / 32 / 25 / 19	39 / 32 / 25 / 19	40 / 33 / 25 / 19	40 / 33 / 25 / 19	40 / 33 / 25 / 19
Precio	Unidad	€	824,00 €	991,00 €	864,00 €	866,00 €	1.042,00 €	911,00 €	898,00 €	1.106,00 €	944,00 €

UNIDADES INTERIORES DE PARED STYLISH			FTXA35AW	FTXA35BS	FTXA35BB	FTXA42AW	FTXA42BS	FTXA42BB	FTXA50AW	FTXA50BS	FTXA50BB
Dimensiones	Al.xAn.xF.	mm	295x798x189	295x798x189	295x798x189	295x798x189	295x798x189	295x798x189	295x798x189	295x798x189	295x798x189
Peso		Kg	12,0	12,0	12,0	12,0	12,0	12,0	12,0	12,0	12,0
Presión sonora	Refrig. (A/N/B/SB) Calef. (A/N/B/SB)	dBA	41 / 33 / 25 / 19	41 / 33 / 25 / 19	41 / 33 / 25 / 19	45 / 37 / 29 / 21	45 / 37 / 29 / 21	45 / 37 / 29 / 21	46 / 42 / 33 / 24	46 / 42 / 33 / 24	46 / 42 / 33 / 24
Precio	Unidad	€	1.017,00 €	1.210,00 €	1.074,00 €	1.262,00 €	1.513,00 €	1.324,00 €	1.514,00 €	1.824,00 €	1.590,00 €



CTXA-AW/FTXA-AW



CTXA-BS/FTXA-BS



CTXA-BB/FTXA-BB

Nota: el control WIFI de las unidades Stylish viene incluido con la unidad interior, no es necesario pedirlo aparte.

UNIDADES INTERIORES DE PARED PERFERA			CTXM15R	FTXM20R	FTXM25R	FTXM35R	FTXM42R	FTXM50R	FTXM60R	FTXM71R
Dimensiones	Al.xAn.xF.	mm	295 x 778 x 272	295 x 778 x 272	295 x 778 x 272	295 x 778 x 272	295 x 778 x 272	299 x 998 x 292	299 x 998 x 292	299 x 998 x 292
Peso		Kg	10,0	10,0	10,0	10,0	10,0	14,5	14,5	14,5
Presión sonora	Refrigeración Calefacción	(A/B/SB) dBA	33 / 25 / 19	41 / 25 / 19	41 / 25 / 19	45 / 29 / 19	45 / 30 / 21	44 / 36 / 27	46 / 37 / 30	47 / 38 / 32
Precio	Unidad	€	607,00 €	599,00 €	602,00 €	617,00 €	796,00 €	1.213,00 €	1.580,00 €	1.949,00 €

Nota: el control WIFI de las unidades Perfera viene incluido con la unidad interior, no es necesario pedirlo aparte.

UNIDADES DE SUELO FVXM-A			CVXM20A	FVXM25A	FVXM35A	FVXM50A
Dimensiones	Al.xAn.xF.	mm	600 x 750 x 238	600 x 750 x 238	600 x 750 x 238	600 x 750 x 238
Peso		Kg	17,0	17,0	17,0	17,0
Presión sonora (B)	Refrig./Calef.	dBA	25 / 25	25 / 25	25 / 25	31 / 35
Precio	Unidad	€	1.464,00 €	1.541,00 €	1.713,00 €	1.872,00 €

Nota: el control WIFI de las unidades FVXM-A viene incluido con la unidad interior, no es necesario pedirlo aparte.



FVXM-A

UNIDADES DE CONDUCTOS BAJA SILUETA FDXM-F9			FDXM25F9	FDXM35F9	FDXM50F9	FDXM60F9
Dimensiones	Al.xAn.xF.	mm	200 x 750 x 620	200 x 750 x 620	200 x 1.150 x 620	200 x 1.150 x 620
Peso		Kg	21,0	21,0	28,0	28,0
Presión sonora (A/B)	Refrig./Calef.	dBA	35 / 27	35 / 27	38 / 30	38 / 30
Precio	Unidad	€	1.045,00 €	1.260,00 €	1.510,00 €	1.670,00 €
Control MULTIFUNCIÓN (1)	(por cable) BRC1H52W	€	201,00 €	201,00 €	201,00 €	201,00 €
Filtro autolimpiable (opcional)		€	BAE20A62 751,00 €	BAE20A62 751,00 €	BAE20A102 840,00 €	BAE20A102 840,00 €



FDXM-F9

(1): El Control Multifunción es necesario cuando se instala el filtro autolimpiable.

UNIDADES DE CONDUCTOS FBA-A9			FBA35A9	FBA50A9	FBA60A9
Dimensiones	Al.xAn.xF.	mm	245 x 700 x 800	245 x 700 x 800	245 x 1.000 x 800
Peso		Kg	28,0	28,0	35,0
Presión sonora (B)	Refrig./Calef.	dBA	35 / 37	35 / 37	30 / 31
Precio	Unidad	€	890,00 €	913,00 €	998,00 €
Control MULTIFUNCIÓN (por cable) BRC1H52W		€	201,00 €	201,00 €	201,00 €



FBA-A9

¡Solo 245 mm de alto!

UNIDADES DE CASSETTE INTEGRADO FFA-A9			FFA25A9	FFA35A9	FFA50A9	FFA60A9
Dimensiones	Al.xAn.xF.	mm	260 x 575 x 575	260 x 575 x 575	260 x 575 x 575	260 x 575 x 575
	Panel	mm	46 x 620 x 620	46 x 620 x 620	46 x 620 x 620	46 x 620 x 620
Peso	Unidad / Panel	Kg	16,0 / 2,7	16,0 / 2,7	17,5 / 2,7	17,5 / 2,7
Presión sonora (A/B)	Refrigeración	dBA	31 / 25	34 / 25	39 / 27	43 / 32
Precio	Unidad	€	509,00 €	579,00 €	519,00 €	801,00 €
	Panel: BYFQ60CW	€	404,00 €	404,00 €	404,00 €	404,00 €
Control sin cable	BRC7F530W	€	206,00 €	206,00 €	206,00 €	206,00 €



FFA-A9

Panel modular para techo estándar

UNIDADES DE ROUND FLOW CASSETTE FCAG-B			FCAG35B	FCAG50B	FCAG60B
Dimensiones	Al.xAn.xF.	mm	204 x 840 x 840	204 x 840 x 840	204 x 840 x 840
	Panel	mm	50 x 950 x 950	50 x 950 x 950	50 x 950 x 950
Peso	Unidad / Panel	Kg	18,0 / 5,4	19,0 / 5,4	19,0 / 5,4
Presión sonora (A/B)	Refrig./Calef.	dBA	31 / 27	31 / 27	33 / 28
Precio	Unidad	€	606,00 €	546,00 €	840,00 €
	Panel: BYCQ140E	€	482,00 €	482,00 €	482,00 €
Control sin cable	BRC7FA532F	€	95,00 €	95,00 €	95,00 €
Control MULTIFUNCIÓN (1)	(por cable) opcional BRC1H52W	€	201,00 €	201,00 €	201,00 €
SELF CLEANING CASSETTE (1)	(panel autolimpiable) opcional BYCQ140EGF	€	969,00 €	969,00 €	969,00 €



FCAG-B

(1)El Control Multifunción es necesario cuando se instala el Self Cleaning Cassette.

Daikin Altherma Híbrida

MÓDULO HÍBRIDO		CHYHBH05AV32	CHYHBH08AV32
Temperatura exterior	impulsión		
Calefacción	7	35	
Dimensiones	Capacidad Max./Nom./Min.	kW	5,12 / 4,4 / 1,8
Peso	Al.xAn.xF.	mm	902x450x164
Alimentación		Kg	31,2
			I/220V (monofásico)
			I/220V (monofásico)
Clase de eficiencia energética LOT1		A++	A++

CALDERA EHYKOMB33AA2

Carga Térmica		kW	7,6-27,0	7,6-27,0
Consumo de gas		m³/h	0,78-3,39	0,78-3,39
Potencia calorífica	80	60	8,2-26,6	8,2-26,6
Rendimiento			98%	98%
Rendimiento al 30%	40	30	107%	107%
Rango impulsión		°C	15-80	15-80
DATOS AGUA SANITARIA				
Potencia calorífica ACS		kW	7,6-32,7	7,6-32,7
Rendimiento			105%	105%
Rango temperatura		°C	40-65	40-65
DATOS GENERALES				
Dimensiones	AlxAnxF	mm	710x450x240	710x450x240
Peso		kg	36	36
Conexión gas		mm	Ø15	Ø15
Conexión chimenea		mm	Ø60/100	Ø60/100
Conexión ACS		mm	Ø15	Ø15
Conexión calefacción		mm	Ø22	Ø22
Clase IP			IP44	IP44
Consumo eléctrico max.		W	55	55
Perfil de carga LOT2		L	L	L

Nota: en los montajes múltiples es imprescindible instalar al menos 2 unidades interiores.

Nota: para más información sobre opcionales de control ver página 156.

Con las interiores de conductos FDXM-F9 y FBA-A9 es obligatorio incluir un mando.
Con las interiores de cassette FFA-A9 y FCAG-B es obligatorio incluir el panel y mando.

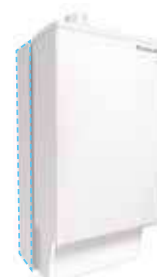

Unidad interior R-32:
ACS y suelo radiante



Caldera

CONJUNTOS	MÓDULO HÍBRIDO	CALDERA	TOTAL
HYHKOMB05	CHYHBH05AV32 1.538,00 €	EHYKOMB33AA2 2.343,00 €	3.881,00 €
HYHKOMB08	CHYHBH08AV32 2.237,00 €	EHYKOMB33AA2 2.343,00 €	4.580,00 €

Nota: las unidades interiores para producción de a.c.s. cuentan como una interior 25.

UNIDADES EXTERIORES MINI-VRV IV				RXYSQ4TV9	RXYSQ5TV9	RXYSQ6TV9	RXYSQ8TY1	RXYSQ10TY1	RXYSQ12TY1
Capacidad nominal	Refrigeración	Nominal	kW	12,1	14,0	15,5	22,4	28,0	33,5
	Calefacción			12,1	14,0	15,5	22,4	28,0	33,5
Consumo	Refrigeración	Nominal	kW	3,03	3,73	4,56	6,12	8,24	10,2
	Calefacción			2,68	3,27	3,97	5,20	6,60	8,19
SEER	Refrigeración			7,0	6,8	7,0	6,3	6,3	6,5
SCOP	Calefacción			4,4	4,6	4,9	4,2	4,1	4,3
ηs,c (%)	Refrigeración			278,9	270,1	278,0	247,3	247,4	256,5
ηs,h (%)	Calefacción			171,6	182,9	192,8	165,8	162,4	169,6
Nº máx. de unid. interiores conectables			nº	8	10	12	17	21	26
Índice de capacidad mín./máx. de unid. interiores conectables				50 / 130	62,5 / 162,5	70 / 182	100 / 260	125 / 325	150 / 390
Alimentación eléctrica			V	I / 220V	I / 220V	I / 220V	III / 380V - 415V	III / 380V - 415V	III / 380V - 415V
Conexiones	Líquido		mm	ø 9,5 (3/8")	ø 9,5 (3/8")	ø 9,5 (3/8")	ø 9,5 (3/8")	ø 9,5 (3/8")	ø 12,7 (1/2")
	Gas		mm	ø 15,9 (5/8")	ø 15,9 (5/8")	ø 19,1 (3/4")	ø 19,1 (3/4")	ø 22,2 (7/8")	ø 25,4 (1")
Refrigerante R-410A	kg / TCO ₂ eq / PCA			3,6 / 7,5 / 2.087,5	3,6 / 7,5 / 2.087,5	3,6 / 7,5 / 2.087,5	5,5 / 9,4 / 2.087,5	7 / 14,6 / 2.087,5	8 / 16,7 / 2.087,5
Nº hilos de interconexión				2 + T	2 + T	2 + T	3 + T	3 + T	3 + T
Caudal de aire	Refrigeración	Nominal	m³/min	106	106	106	140	182	182
	Tipo			SWING	SWING	SWING	SCROLL	SCROLL	SCROLL
Compresor	Cantidad			1	1	1	1	1	1
	Etapas de capacidad			31	31	31	31	31	31
	Alto		mm	1.345	1.345	1.345	1.430	1.615	1.615
Dimensiones	Ancho		mm	900	900	900	940	940	940
	Fondo		mm	320	320	320	320	460	460
Peso			kg	104	104	104	144	175	180
Presión sonora	Refrigeración	(A)	dBA	50	51	51	55	55	57
Precio				7.341,00 €	7.688,00 €	8.877,00 €	11.714,00 €	13.150,00 €	15.426,00 €

Nota: disponible versión trifásica (III / 380V) RXYSQ4TY9, RXYSQ5TY9 y RXYSQ6TY9 sin incremento de precio. Consultar disponibilidad.

	RXYSQ4TV9	RXYSQ5TV9	RXYSQ6TV9	RXYSQ8TY1	RXYSQ10TY1	RXYSQ12TY1
Longitud total (m)	300	300	300	300	300	300
Longitud máxima exterior-interior (L) (real/equivalente)	120 (150)	120 (150)	120 (150)	100 (130)	120 (150)	120 (150)
Diferencia de nivel máxima (H)	50*	50*	50*	50*	50*	50*
Diferencia de nivel máxima entre interiores (h)	15	15	15	15	15	15

* Si la unidad exterior se encuentra en una posición inferior a las unidades interiores, la diferencia de nivel máxima es 40m.

CAJAS DE DISTRIBUCIÓN	BPMKS967A2	BPMKS967A3
Nº unidades interiores	2	3
Precio	€ 660,00 €	716,00 €



CONTROLES CENTRALIZADOS	DCC601A51	DCS601C51	DCM601A51
Modelos	€ 2.027,00 €	2.368,00 €	5.045,00 €

Nota: dependiendo del modelo de la unidad interior, puede que sea necesaria una tarjeta opcional de comunicación con el centralizado. Para más información sobre el control Intelligent Touch Manager ver página 160.

PARA COMBINAR CON JUNTA REFNET	KHRQ22M20T	KHRQ22M29T9	KHRQ22M64T
Modelos	€ 172,00 €	212,00 €	262,00 €

UNIDADES INTERIORES COMPATIBLES

• Unidades interiores de Doméstico y Sky Air:

Las siguientes unidades interiores de doméstico / Sky Air se conectan a través de la caja BPMKS. No pueden mezclarse en el mismo sistema unidades interiores de VRV y doméstico / Sky Air. Comprobar conexión en la tabla de accesorios de control de la página 156.

Nota: todas las combinaciones deberán confirmarse con el databook correspondiente.

MINI VRV IV-S / COMPACT RXYSQ-TV9/Y1 RXYSQ-TV1	UNIDADES INTERIORES DE DOMÉSTICO R-32 Y SKY AIR COMBINABLES ENTRE SÍ							
	15	20	25	35	42	50	60	71
Stylish	--	FTXA20AW/BS/BB	FTXA25AW/BS/BB	FTXA35AW/BS/BB	FTXA42AW/BS/BB	FTXA50AW/BS/BB	--	--
Perfera	CTXM15R	FTXM20R	FTXM25R	FTXM35R	FTXM42R	FTXM50R	FTXM60R	FTXM71R
Conductos baja silueta	--	--	FDXM25F9	FDXM35F9	--	FDXM50F9	FDXM60F9	--
Cassette 60x60	--	--	FFA25A9	FFA35A9	--	FFA50A9	FFA60A9	--
Cassette Round Flow	--	--	--	FCAG35B	--	FCAG50B	FCAG60B	FCAG71B
Unidad de techo	--	--	--	FHA35A	--	FHA50A	FHA60A	FHA71A
Conductos estándar	--	--	--	FBA35A9	--	FBA50A9	FBA60A9	FBA71A9
Conductos de suelo	--	--	FNA25A9	FNA35A9	--	FNA50A9	FNA60A9	--



RXYSQ-TV9



RXYSQ-TY1

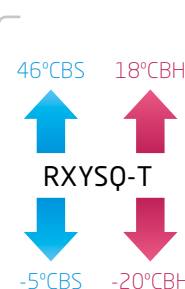

NOTA
Las capacidades de refrigeración nominales se basan en: temperatura interior: 27°CBS, 19°CBS; temperatura exterior: 35°CBS; tubería refrigerante equivalente: 7,5m; diferencia de nivel: 0m.

Las capacidades de calefacción nominales se basan en: temperatura interior: 20°CBS; temperatura exterior: 7°CBS, 6°CBS; tubería refrigerante equivalente: 7,5m; diferencia de nivel: 0m.

La medición del nivel sonoro se realiza en una cámara semi-anechoica.

MINI VRV IV Compact

Unidades exteriores compatibles con unidades interiores de doméstico

UNIDADES EXTERIORES VRV IV COMPACT				RXYSCQ4TV1	RXYSCQ5TV1	RXYSCQ6TV1
Capacidad nominal	Refrigeración	Nominal	kW	12,1	14,0	15,5
	Calefacción		kW	12,1	14,0	15,5
Consumo	Refrigeración	Nominal	kW	3,43	4,26	5,74
	Calefacción		kW	2,82	3,43	4,18
SEER	Refrigeración			8,1	7,7	7,1
SCOP	Calefacción			4,6	4,7	4,7
ηs,c (%)	Refrigeración			322,8	303,4	281,3
ηs,h (%)	Calefacción			182,3	185,1	186,0
Nº máx. de unid. interiores conectables			nº	8	10	12
Índice de capacidad mín./máx. de unid. interiores conectables				50 / 130	62,5 / 162,5	70,0 / 182
Alimentación eléctrica			V	1 / 220V	1 / 220V	1 / 220V
Conexiones	Líquido		mm	ø 9,5 (3/8")	ø 9,5 (3/8")	ø 9,5 (3/8")
	Gas		mm	ø 15,9 (5/8")	ø 15,9 (5/8")	ø 19,1 (3/4")
Refrigerante R-410A	kg / TCO ₂ eq / PCA			3,7 / 7,7 / 2.087,5	3,7 / 7,7 / 2.087,5	3,7 / 7,7 / 2.087,5
Nº hilos de interconexión				2 + T	2 + T	2 + T
Caudal de aire	Refrigeración	Nominal	m ³ /min	91	91	91
	Tipo				SWING	SWING
Compresor	Cantidad			1	1	1
	Etapas de capacidad			33	33	33
Dimensiones	Alto		mm	823	823	823
	Ancho		mm	940	940	940
	Fondo		mm	460	460	460
Peso			kg	89	89	89
Presión sonora	Refrigeración	(A)	dBA	51	52	53
Precio				6.997,00 €	7.327,00 €	7.679,00 €

	RXYSCQ4TV1	RXYSCQ5TV1	RXYSCQ6TV1
Longitud total (m)	140 m	140 m	140 m
Longitud máxima exterior-interior (L) (real/equivalente)	35 / (45) m	35 / (45) m	35 / (45) m
Diferencia de nivel máxima (H)	30 m	30 m	30 m
Diferencia de nivel máxima entre interiores (h)	15 m	15 m	15 m

46°CBS 15,5°CBH

↑ ↑

RXYSCQ-TV1

↓ ↓

-5°CBS -20°CBH

NOTA

Las capacidades de refrigeración nominales se basan en: temperatura interior: 27° CBS, 19° CBH temperatura exterior: 35° CBS; tubería refrigerante equivalente: 7,5m; diferencia de nivel: 0m.

Las capacidades de calefacción nominales se basan en: temperatura interior: 20° CBS; temperatura exterior: 7° CBS, 6° CBH; tubería refrigerante equivalente: 7,5m; diferencia de nivel: 0m.

La medición del nivel sonoro se realiza en una cámara semi-anechoica.



RXYSCQ4-5-6TV1

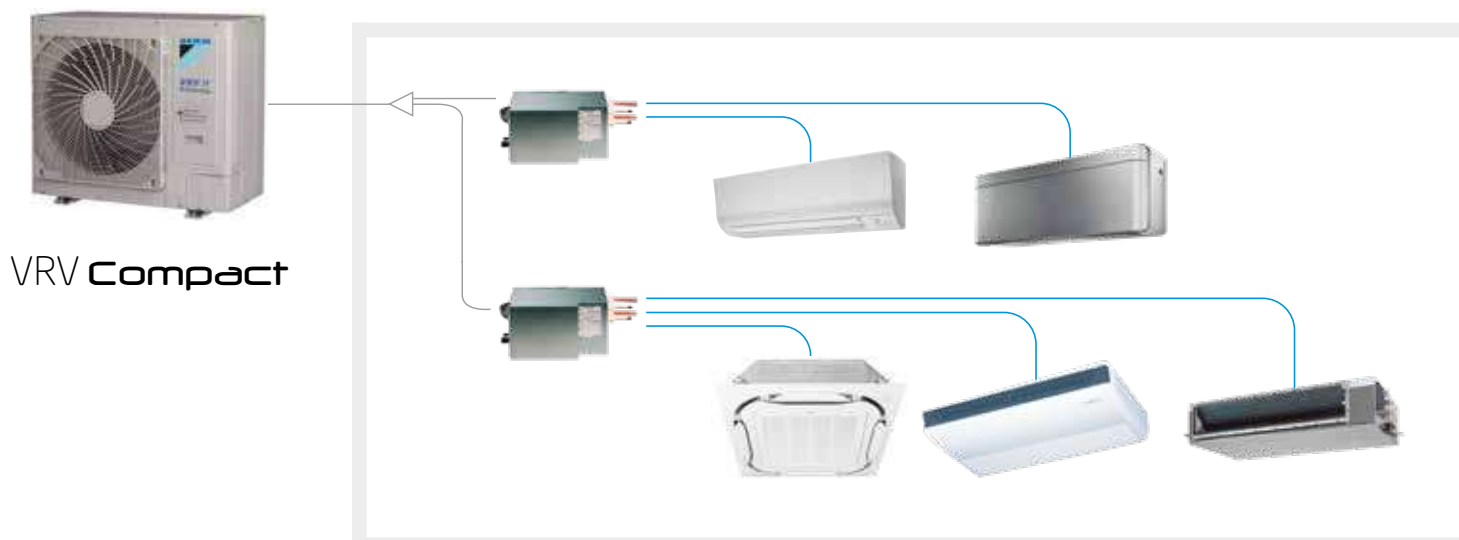

UNIDADES		UNIDADES INTERIORES		
		DOMÉSTICO R-32	SKY AIR	VRV
Doméstico R-32	Combinada con unidad interior de...	✓	✓	✗
Sky Air		✓	✓	✗
VRV		✗	✗	✓

Nota: todas las combinaciones deberán confirmarse con el databook correspondiente.

Purificador de aire
MC55W / MCK55W / MCK70YV / MC30Y

/// Doble método único de Daikin

1. Streamer, es una tecnología de descarga de plasma de alta potencia, descompone las sustancias* dañinas en su interior. Estas sustancias quedan atrapadas en el filtro HEPA o son absorbidas por el filtro desodorizante.

2. La unidad de generación activa de iones de plasma ofrece una purificación extra al espacio, emitiendo una descarga de iones que, combinada con el aire, genera compuestos activos de alto poder oxidante.

* Sustancias entre las que figuran los virus¹, las bacterias², el polen³ o las esporas de moho⁴.



En la descarga de plasma se emiten electrones a alta velocidad



Los electrones colisionan y se mezclan con el nitrógeno y el oxígeno del aire para formar cuatro tipos de elementos

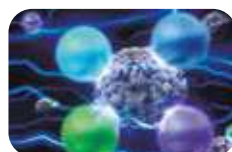

Estos elementos aportan poder de descomposición



1. Organización encargada de las pruebas: Kitasato Research Center for Environmental Science; Certificado del resultado de las pruebas 21_0026 (emitido por la misma organización); Resultado del experimento: eliminación del 99,9% del virus A-H1N1 transcurrida una hora.

2. Organización encargada de las pruebas: Japan Food Research Laboratories. Número de la prueba: 15044988001-0201. Método empleado en la prueba: se colocó una probeta inoculada con bacterias en medio líquido en el lado de entrada de un filtro de recolección de polvo instalado en un purificador de aire que funcionaría en un área de pruebas de 25 m³. Se procedió al recuento del número de bacterias vivas transcurridas cinco horas. Resultado de la prueba: la cantidad de bacterias se redujo en más del 99 % tras cinco horas. Unidad empleada para realizar la prueba: MCK55S (modelo japonés), un modelo equivalente a la serie MCK55W (funcionamiento turbo).

3. La descarga del Streamer irradió varios alérgenos, y la descomposición de las proteínas de los alérgenos se verificó con análisis ELISA, catóforisis o un microscopio electrónico (investigación conjunta con la Universidad de Medicina de Wakayama). Ejemplo de la prueba: "Polen de cedro japonés Cryj-1". Resultado de la prueba: el 99,6 % o más descompuesto y eliminado en dos horas.

4. Organización encargada de las pruebas: Japan Food Research Laboratories. Número de la prueba: 204041635-001. Resultado de la prueba: el 99,9% o más de las esporas de moho (Cladosporium) descompuesto y eliminado en 24 horas.



El modelo MCK55W de Daikin sometido a ensayo por el Institut Pasteur de Lille elimina el 99,996% del coronavirus humano HCoV-229E en un tiempo de 2,5 minutos, funcionando a velocidad "turbo" en condiciones de laboratorio (cámara estanca con un volumen interior de 0,47 m³, sin renovación de aire). El coronavirus humano HCoV-229E es diferente del virus SARS-CoV-2, responsable del COVID-19, pero pertenece a la misma familia de coronavirus.

El modelo MC55W de Daikin sometido a ensayo por el Institut Pasteur de Lille elimina el 99,98% del coronavirus humano HCoV-229E en un tiempo de 2,5 minutos, funcionando a velocidad "turbo" en condiciones de laboratorio (cámara estanca con un volumen interior de 1,4 m³, sin renovación de aire). El coronavirus humano HCoV-229E es diferente del virus SARS-CoV-2, responsable del COVID-19, pero pertenece a la misma familia de coronavirus.

El modelo MCK55W de Daikin sometido a ensayo por el Institut Pasteur de Lille elimina el 99,986 % del virus de la gripe A H1N1 en un tiempo de 2,5 minutos, funcionando a velocidad "turbo" en condiciones de laboratorio (cámara estanca con un volumen interior de 0,47 m³, sin renovación de aire).

El modelo MC55W de Daikin sometido a ensayo por el Institut Pasteur de Lille elimina el 99,93 % del virus de la gripe A H1N1 en un tiempo de 2,5 minutos, funcionando a velocidad "turbo" en condiciones de laboratorio (cámara estanca con un volumen interior de 0,47 m³, sin renovación de aire).

/// Tres pasos para descomponer las sustancias dañinas

1 Potente aspiración

Recibe el aire interior procedente de tres direcciones, lo que permite abarcar un área muy amplia.

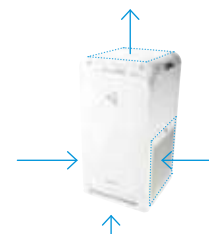

2 Eficaz captura de los contaminantes

El filtro HEPA electrostático atrapa eficazmente el polvo y los contaminantes.



3 Descomposición

Empieza la tecnología Streamer de Daikin para descomponer, por oxidación, las sustancias dañinas atrapadas por el filtro. Además, esta tecnología, patentada por Daikin, elimina el 99,9% del Coronavirus (SARS-CoV-2)*.



*Daikin confirma la eficacia de su tecnología Streamer, que inactivó con éxito el 99,9% del Coronavirus (SARS-CoV-2) después de irradiar el virus durante 3 horas. El profesor Shigeru Kyuwa del Departamento de Ciencias Biomédicas de la Universidad de Tokio y un grupo de investigación dirigido por el profesor Shigeru Morikawa del Departamento de Microbiología de la Universidad de Ciencias de Okayama han llevado a cabo un estudio en colaboración con Daikin Industries Ltd.



/// Varios filtros para lograr el mejor aire interior

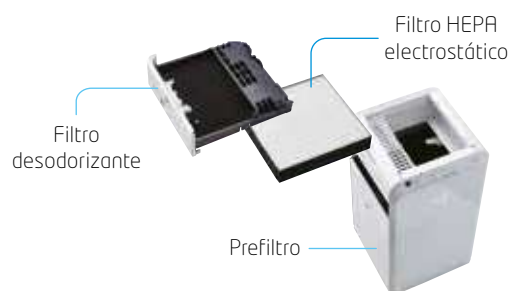

Elimina partículas contaminantes como virus, bacterias y alérgenos

El filtro HEPA no necesita mantenimiento en 10 años

PURIFICADOR		MC30Y* [n]	MC55W	MCK55W	MCK70YV* [n]
Alimentación eléctrica	Hz/V		1~/50/60/220-240/220-230		
Dimensiones	Alto	mm	450	500	700
	Ancho	mm	270	270	270
	Fondo	mm	270	270	270
Peso	Kg	5,8	6,8	9,5	12,5
FUNCIONAMIENTO DE PURIFICACIÓN DE AIRE					
Consumo (velocidad media)	kW	0,015	0,015	0,017	0,016
Nivel de presión sonora (velocidad media)	dBA	27	39	39	37
Caudal de aire (velocidad turbo)	m ³ / h	180	330	330	420
Área de la habitación aplicable	m ²	46**	82**	82**	96**
FUNCIONAMIENTO DE HUMIDIFICACIÓN					
Consumo (velocidad media)	kW	-	-	0,019	0,018
Nivel de presión sonora (velocidad media)	dBA	-	-	39	37
Caudal de aire (velocidad media)	m ³ / h	-	-	192	210
Humidificación	ml / h	-	-	500	650
Capacidad del depósito de agua	l	-	-	2,7	3,6

** Área calculada según National Research Council of Canada -54103

📄 *Información preliminar



MC55W y MCK55W

Solo MC55W



nuevo!

PURIFICADOR MC30Y



PURIFICADOR MC55W



PURIFICADOR + HUMIDIFICADOR MCK55W



nuevo!

PURIFICADOR MCK70YV

/// Filtro HEPA de alto rendimiento que atrapa partículas de polvo pequeñas

Elimina el **99 %** de las partículas con un tamaño de entre 0,1 µm y 2,5 µm

El filtro retiene el polvo eficazmente gracias a las fuerzas electrostáticas. No se obstruye en comparación con los filtros no electrostáticos, que retienen las partículas únicamente en función del grosor de la malla.



Por consiguiente, por el filtro pasa una mayor cantidad de aire.



El filtro **purifica** una mayor cantidad de aire



/// Filtro HEPA electrostático frente a Filtro no electrostático

Captura el 99,98 % de las partículas con un tamaño de tan solo 0,3 µm*.

La propia fibra del filtro se carga con electricidad estática y captura las partículas con efectividad.

No se obstruye con facilidad, de ahí la menor pérdida de presión. Mayor tiempo de sustitución.

Dado que atrapa las partículas únicamente en función del tamaño de la malla, es necesario fabricar una malla más fina, que se obstruye más fácilmente y provoca pérdidas de presión. Menor tiempo de sustitución.

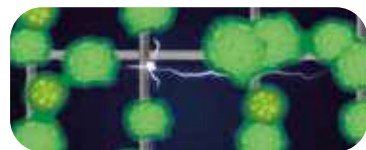

*JEM1467



/// Potente humidificación que protege contra la sequedad del ambiente y los virus (MCK55W y MCK70YV)

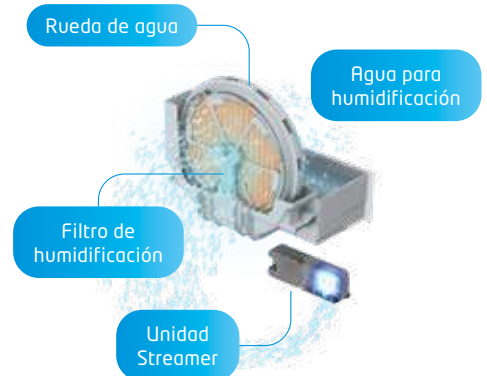

/// Compacto, eficaz y silencioso gracias al nuevo e innovador diseño

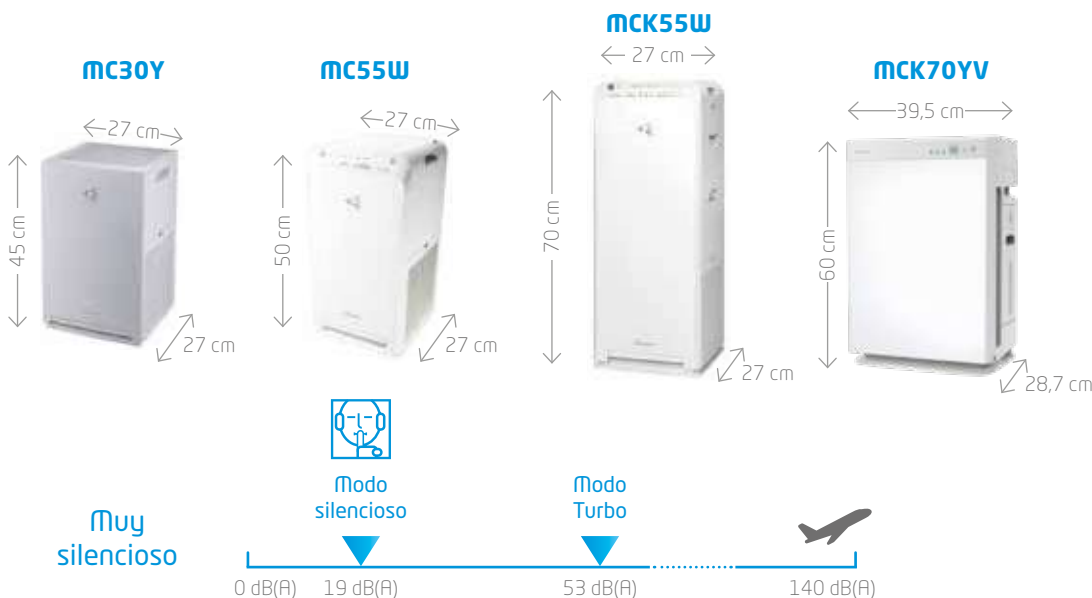

/// Una estructura vertical única (solo MCK55W y MCK70YV)

1. Unidad de generación activa de iones de plata
2. Filtro de humidificación (MCK55W)
3. Filtro desodorizante
4. Filtro de recolección de polvo
5. Unidad del Streamer
6. Prefiltro



	€
MC30Y*	(**) 311,00 €
MC55W	(**) 498,00 €
MCK55W	(**) 602,00 €
MCK70YV	(**) 654,00 €

*Disponibile próximamente

() Nota: los precios de los purificadores indicados en esta tarifa son los recomendados de venta a usuario (PVR). Sus precios de compra a Daikin no serán el resultado de aplicar su descuento habitual. Serán precios NETOS que le indique su responsable comercial.**

Conductos FBA-A9/A presión disponible **R-32**

Inverter / Sky Air Serie Alpha



INVERTER

FBA-A9/A



RZAG35-60A



RZAG71-140NV1



BRC1H52W

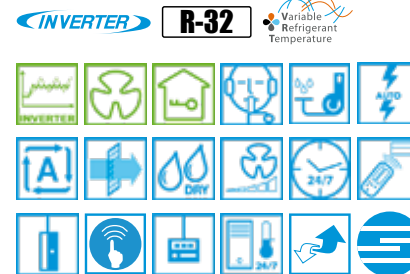

CONJUNTOS DE CONDUCTOS			ZBAG35A	ZBAG50A	ZBAG60A	ZBAG71A	ZBAG100A	ZBAG125A	ZBAG140A
Capacidad	Refrigeración	Nominal	W 3.500	5.000	6.000	6.800	9.500	12.100	13.400
	Calefacción	Nominal	kcal/h 3.000	4.300	5.160	5.848	8.170	10.400	11.524
Conexiones	Líquido		mm ø 6,4 (1/4")	ø 6,4 (1/4")	ø 6,4 (1/4")	ø 9,5 (3/8")	ø 9,5 (3/8")	ø 9,5 (3/8")	ø 9,5 (3/8")
	Gas		mm ø 9,5 (3/8")	ø 12,7 (1/2")	ø 12,7 (1/2")	ø 15,9 (5/8")	ø 15,9 (5/8")	ø 15,9 (5/8")	ø 15,9 (5/8")
Alimentación eléctrica			I/220V	I/220V	I/220V	I/220V	I/220V	I/220V	I/220V
Nº hilos de interconexión			3 + T	3 + T	3 + T	3 + T	3 + T	3 + T	3 + T
SEER / SCOP	Refrigeración / Calefacción		6,12 / 4,10	6,30 / 4,10	6,15 / 4,10	6,22 / 4,20	6,47 / 4,36	6,56 / 4,37	6,42 / 4,34
Etiq. efíc. estac.	Refrigeración / Calefacción		A++ / A+	A++ / A+	A++ / A+	A++ / A+	A++ / A+	-	-
Carga de diseño (Pdesign)	Refrigeración		kW 3,50	5,00	6,00	6,80	9,50	12,10	13,40
Consumo energía anual estacional	Calefacción (-10°C)		kW 4,20	4,30	4,50	4,70	7,80	9,52	9,52
	Refrigeración		kWh 200	277	341	382	514	1.107	1.252
Calefacción			1.434	1.469	1.557	1.566	2.505	3.050	3.070

UNIDADES INTERIORES DE CONDUCTOS			FBA35A9	FBA50A9	FBA60A9	FBA71A9	FBA100A	FBA125A	FBA140A
Caudal de aire	Refrigeración	(A/B)	m³/min 15 / 10,5	15 / 10,5	18 / 12,5	18 / 12,5	29 / 23	34 / 23,5	34 / 23,5
	Calefacción		15 / 10,5	15 / 10,5	18 / 12,5	18 / 12,5	29 / 23	34 / 23,5	34 / 23,5
Presión disponible	Nominal / Alta		Pa 30 / 150	30 / 150	30 / 150	30 / 150	40 / 150	50 / 150	50 / 150
Velocidades del ventilador			Nº 3	3	3	3	3	3	3
Dimensiones	Alto		mm 245	245	245	245	245	245	245
	Ancho		mm 700	700	1.000	1.000	1.400	1.400	1.400
	Fondo		mm 800	800	800	800	800	800	800
Peso			Kg 28,0	28,0	35,0	35,0	46,0	46,0	46,0
Presión sonora	Refrigeración	(A/B)	dB(A) 35 / 29	35 / 29	30 / 25	30 / 25	34 / 30	37 / 32	37 / 32
	Calefacción		37 / 29	37 / 29	31 / 25	31 / 25	36 / 30	38 / 32	38 / 32
Nivel de potencia acústica			dB(A) 60	60	56	56	58	62	62

UNIDADES EXTERIORES			RZAG35A	RZAG50A	RZAG60A	RZAG71NV1	RZAG100NV1	RZAG125NV1	RZAG140NV1
Caudal de aire	Refrigeración	(Nominal)	m³/min 55,1	55,1	55,1	68	67	80	87
	Calefacción		55,1	55,1	55,1	75	82	80	87
Tipo de compresor			SWING	SWING	SWING	SWING	SWING	SWING	SWING
Refrigerante R-32	kg / TCO ₂ eq / PCA		1,55 / 1,05 / 675	1,55 / 1,05 / 675	1,55 / 1,05 / 675	3,20 / 2,16 / 675	3,20 / 2,16 / 675	3,70 / 2,50 / 675	3,70 / 2,50 / 675
Dimensiones	Alto		mm 734	734	734	870	870	870	870
	Ancho		mm 954	954	954	1.100	1.100	1.100	1.100
	Fondo		mm 401	401	401	460	460	460	460
Peso			Kg 52	52	52	81	85	95	95
Presión sonora	Refrigeración	(Nominal)	dB(A) 48	49	50	46	47	49	50
	Calefacción		48	49	50	48	50	52	52
Nivel de potencia acústica			dB(A) 62	62	62	64	66	69	70
Carga de refrigerante para carga adicional			gr/m 30	30	30	40	40	40	40

Consultar tabla adjunta

Precios €	Interior + Exterior + Mando	FBA35A9 + RZAG35A + BRC1H52W	FBA50A9 + RZAG50A + BRC1H52W	FBA60A9 + RZAG60A + BRC1H52W
DESGLOSE		890,00 € + 1.650,00 € + 201,00 €	913,00 € + 1.881,00 € + 201,00 €	998,00 € + 2.113,00 € + 201,00 €
TOTAL		2.741,00 €	2.995,00 €	3.312,00 €

Precios €	Interior + Exterior + Mando	FBA71A9 + RZAG71NV1 + BRC1H52W	FBA100A + RZAG100NV1 + BRC1H52W	FBA125A + RZAG125NV1 + BRC1H52W	FBA140A + RZAG140NV1 + BRC1H52W
DESGLOSE		1.291,00 € + 2.378,00 € + 201,00 €	1.735,00 € + 3.467,00 € + 201,00 €	2.043,00 € + 4.075,00 € + 201,00 €	2.605,00 € + 4.956,00 € + 201,00 €
TOTAL		3.870,00 €	5.403,00 €	6.319,00 €	7.762,00 €

MODELO	ZBAG35A	ZBAG50A	ZBAG60A	ZBAG71A	ZBAG100A	ZBAG125A	ZBAG140A
Longitud máxima de tubería (L)	m 50	50	50	55 (75 equiv.)	85 (100 equiv.)	85 (100 equiv.)	85 (100 equiv.)
Diferencia de nivel máxima (H)	m 30	30	30	30	30	30	30

CARGA ADICIONAL DE REFRIGERANTE (MONTAJE PAR)

La longitud de la tubería conectada se encuentra entre

	30-40 m	40-50 m	50-55 m	55-60 m	60-70 m	70-80 m	80-85 m
RZAG35-50-60A	+ 0,02 kg/m	+ 0,02 kg/m	-	-	-	-	-
RZAG71NV1	+ 0,35 kg	+ 0,35 kg	+ 0,55 kg	-	-	-	-
RZAG100-125-140NV1	+ 0,35 kg	+ 0,35 kg	+ 0,7 kg	+ 0,7 kg	+ 1,05 kg	+ 1,40 kg	+ 1,55 kg

Para información en montajes twin, consulte el manual de instalación.

BRP069C81	Control Wifi (Opcional)	196,00 €
ES.DKNWSEVER	Control Wifi + Control vía web/PC (Opcional)	217,00 €
ES.DKNIAQS	Módulo de purificación FBA35-50A9	815,00 €
ES.DKNIAQM	Módulo de purificación FBA60-71A9	948,00 €
ES.DKNIAQL	Módulo de purificación FBA100-140A	1.075,00 €

Nota: disponible versión trifásica III/ 380 V, modelos RZAG100NY1, RZAG125NY1 y RZAG140NY1 con un incremento de precio del 10%. Consultar disponibilidad.

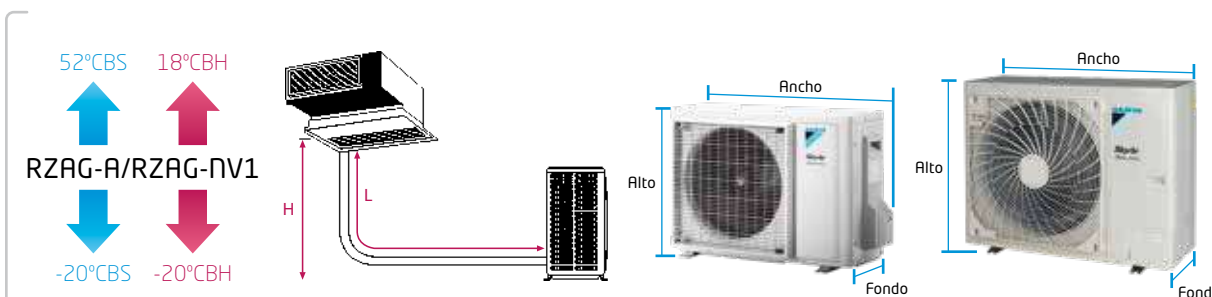

NOTA: Las capacidades se basan en las condiciones siguientes:

1. Refrigeración: temperatura interior 27°CBS, 19°CBH; temperatura exterior 35°CBS
2. Calefacción: temperatura interior 20°CBS; temperatura exterior 7°CBS, 6°CBH
3. Longitud de tubería refrigerante: 7,5 m, alimentación: 220/1/50

La medición del nivel sonoro se realiza en una cámara anecoica a una distancia de 1 m de la unidad.

Indicación del rendimiento estacional SEER / SCOP según EN14825. (Clima medio)

Nota: consultar información sobre resto de opcionales en página 50.

Conductos baja silueta FDXM-F9 **R-32**
Inverter / Sky Air Serie Alpha



FDXM-F9



RZAG35-60A



BRC1H52W

INVERTER **R-32**



CONJUNTOS DE CONDUCTOS				ZDXMG35F	ZDXMG50F	ZDXMG60F
Capacidad	Refrigeración	Nominal	W	3.500	5.000	6.000
	Calefacción	Nominal	W	4.000	5.000	7.000
Consumo	Refrigeración	Nominal	W	897	1.315	1.764
	Calefacción		W	1.315	1.470	2.121
Conexiones	Líquido		mm	ø 6,4 (1/4")	ø 6,4 (1/4")	ø 6,4 (1/4")
	Gas		mm	ø 9,5 (3/8")	ø 12,7 (1/2")	ø 12,7 (1/2")
Alimentación eléctrica				I/220V	I/220V	I/220V
Nº hilos de interconexión				3 + T	3 + T	3 + T
SEER / SCOP			Refrigeración / Calefacción	5,90 / 3,90	5,90 / 3,90	5,70 / 3,90
Etiqu. efic. estac.			Refrigeración / Calefacción	A+ / A	A+ / A	A+ / A
Carga de diseño (Pdesign)	Refrigeración		kW	3,50	5,00	6,00
	Calefacción (-10°C)		kW	3,50	4,30	4,50
Consumo energía anual estacional	Refrigeración		kWh	208	298	368
	Calefacción		kWh	1.255	1.544	1.616

UNIDADES INTERIORES DE CONDUCTOS				FDXM35F9	FDXM50F9	FDXM60F9
Caudal de aire	Refrigeración	(A/B/SB)	m³/min	8,7 / 7,3 / 6,2	15,8 / 13,3 / -	16 / 13,5 / 11,2
	Calefacción		m³/min	8,7 / 7,3 / 6,2	15,8 / 13,3 / -	16 / 13,5 / 11,2
Presión disponible			Pa	30	40	40
Velocidades del ventilador			Nº	3	3	3
Dimensiones	Alto		mm	200	200	200
	Ancho		mm	750	1.150	1.150
	Fondo		mm	620	620	620
Peso			Kg	21,0	28,0	28,0
Presión sonora	Refrigeración	(A/B)	dB(A)	35 / 27	38 / 30	38 / 30
	Calefacción		dB(A)	35 / 27	38 / 30	38 / 30
Nivel de potencia acústica			dB(A)	53	55	56

UNIDADES EXTERIORES				RZAG35A	RZAG50A	RZAG60A
Caudal de aire	Refrigeración	(Nominal)	m³/min	55,1	55,1	55,1
	Calefacción		m³/min	55,1	55,1	55,1
Tipo de compresor				SWING	SWING	
Refrigerante R-32			kg / TCO ₂ eq / PCA	1,55 / 1,05 / 675	1,55 / 1,05 / 675	1,55 / 1,05 / 675
Dimensiones	Alto		mm	734	734	734
	Ancho		mm	954	954	954
	Fondo		mm	401	401	401
Peso			Kg	52	52	
Presión sonora	Refrigeración	(Nominal)	dB(A)	48	49	50
	Calefacción		dB(A)	48	49	50
Nivel de potencia acústica			dB(A)	62	62	
Carga de refrigerante para			m	30	30	
Carga adicional			gr/m	20	20	

Precios €	Interior + Exterior + Mando	FDXM35F9 + RZAG35A + BRC1H52W	FDXM50F9 + RZAG50A + BRC1H52W	FDXM60F9 + RZAG60A + BRC1H52W
DESGLOSE		1.260,00 € + 1.650,00 € + 201,00 €	1.510,00 € + 1.881,00 € + 201,00 €	1.670,00 € + 2.113,00 € + 201,00 €
TOTAL		3.111,00 €	3.592,00 €	3.984,00 €

MODELO	ZDXMG35F	ZDXMG50F	ZDXMG60F
Longitud máxima de tubería (L)	m	50	50
Diferencia de nivel máxima (H)	m	30	30

CARGA ADICIONAL DE REFRIGERANTE (MONTAJE PAR)			
La longitud de la tubería conectada se encuentra entre			
	30-40 m	40-50 m	
RZAG35-50-60A	+ 0,02 kg/m	+ 0,02 kg/m	

BRP069C81	Control Wifi (Opcional)	196,00 €
ES.DKNWSERVER	Control Wifi + Control vía web/PC (Opcional)	217,00 €
BRC4C65	Conjunto receptor IR + mando a distancia	309,00 €

Nota: Filtro autolimpiable (opcional), ver precios y modelos en página 44.

52°CBS 24°CBH
RZAG-A
-20°CBS -20°CBH

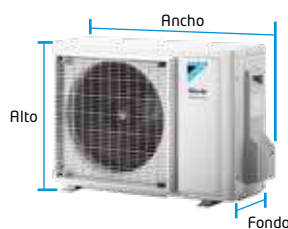
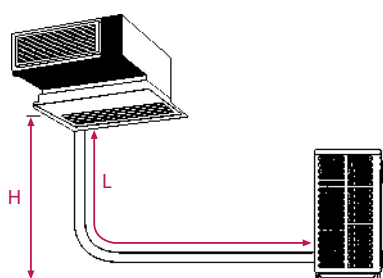

NOTA
Las capacidades se basan en las condiciones siguientes:

1. Refrigeración: temperatura interior 27°CBS, 19°C BH; temperatura exterior 35°CBS
2. Calefacción: temperatura interior 20°CBS; temperatura exterior 7°CBS, 6°CBH
3. Longitud de tubería refrigerante: 7,5 m, alimentación: 220/1/50

La medición del nivel sonoro se realiza en una cámara anecoica a una distancia de 1 m de la unidad.

Indicación del rendimiento estacional SEER / SCOP según EN14825. (Clima medio)

Nota: consultar información sobre resto de opcionales en página 50.

Round Flow Cassette FCAG-B **R-32**
Inverter / Sky Air Serie Alpha



FCAG-B



RZAG35-60A



RZAG71-140NV1

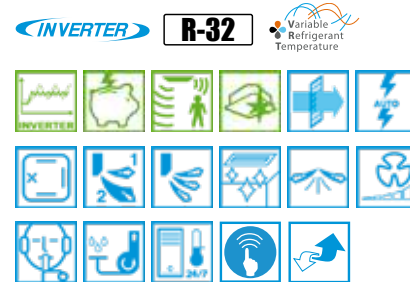

CONJUNTOS ROUND FLOW CASSETTE				ZCAG35B	ZCAG50B	ZCAG60B	ZCAG71B	ZCAG100B	ZCAG125B	ZCAG140B
Capacidad	Refrigeración	Nominal	W	3.500	5.000	6.000	6.800	9.500	12.100	13.400
			kcal/h	3.000	4.300	5.160	5.848	8.170	10.400	11.524
	Calefacción	Nominal	W	4.000	5.800	7.000	7.500	10.800	13.500	15.500
			kcal/h	3.440	5.000	6.020	6.450	9.288	11.610	13.330
Conexiones	Líquido		mm	ø 6,4 (1/4")	ø 6,4 (1/4")	ø 6,4 (1/4")	ø 9,5 (3/8")	ø 9,5 (3/8")	ø 9,5 (3/8")	ø 9,5 (3/8")
	Gas		mm	ø 9,5 (3/8")	ø 12,7 (1/2")	ø 12,7 (1/2")	ø 15,9 (5/8")	ø 15,9 (5/8")	ø 15,9 (5/8")	ø 15,9 (5/8")
Alimentación eléctrica				1/220V	1/220V	1/220V	1/220V	1/220V	1/220V	1/220V
Nº hilos de interconexión				3 + T	3 + T	3 + T	3 + T	3 + T	3 + T	3 + T
SEER / SCOP	Refrigeración / Calefacción			7,30 / 4,30	6,80 / 4,30	6,60 / 4,25	6,83 / 4,22	7,14 / 4,53	7,15 / 4,34	6,80 / 4,34
Etiq. efic. estac.	Refrigeración / Calefacción			A++ / A+	A++ / A+	A++ / A+	A++ / A+	A++ / A+	-	-
Carga de diseño (Pdesign)	Refrigeración		kW	3,50	5,00	6,00	6,80	9,50	12,10	13,40
	Calefacción (-10°C)			3,30	4,30	4,60	4,70	7,80	9,52	10,52
Consumo energía anual estacional	Refrigeración		kWh	168	257	318	348	466	1.016	1.182
	Calefacción			1.074	1.390	1.515	1.560	2.413	3.071	3.071

UNIDADES INTERIORES ROUND FLOW CASSETTE				FCAG35B	FCAG50B	FCAG60B	FCAG71B	FCAG100B	FCAG125B	FCAG140B
Caudal de aire	Refrigeración (A/M/B)		m³/min	12,5 / 10,6 / 8,7	12,6 / 10,7 / 8,7	13,6 / 11,2 / 8,7	15,3 / 12,5 / 9,3	22,8 / 17,6 / 12,4	26,0 / 19,2 / 12,4	26,0 / 19,2 / 12,4
	Calefacción (A/M/B)			13,9 / 11,6 / 9,3	12,6 / 10,7 / 8,7	13,6 / 11,2 / 8,7	15,0 / 12,1 / 9,1	22,8 / 17,6 / 12,4	26,0 / 19,2 / 12,4	26,0 / 19,2 / 12,4
Velocidades del ventilador			Nº	3	3	3	3	3	3	3
Dimensiones	Alto x Ancho x Fondo		mm	204x840x840	204x840x840	204x840x840	204x840x840	246x840x840	246x840x840	246x840x840
			Kg	18,0	19,0	19,0	21,0	24,0	24,0	24,0
Presión sonora	Refrigeración (A/N/B)		dB(A)	31 / 29 / 27	31 / 29 / 27	33 / 31 / 28	35 / 31 / 28	37 / 33 / 29	41 / 35 / 29	41 / 35 / 29
	Calefacción (A/N/B)			31 / 29 / 27	31 / 29 / 27	33 / 31 / 28	33 / 31 / 28	37 / 33 / 29	41 / 35 / 29	41 / 35 / 29
Nivel de potencia acústica			dB(A)	49	49	51	51	54	58	58
Panel decorativo diseño			Mod.	BYCQ140EP	BYCQ140EP	BYCQ140EP	BYCQ140EP	BYCQ140EP	BYCQ140EP	BYCQ140EP
Dimensiones	Alto x Ancho x Fondo		mm	50x950x950	50x950x950	50x950x950	50x950x950	50x950x950	50x950x950	50x950x950
			kg	5,4	5,4	5,4	5,4	5,4	5,4	5,4

UNIDADES EXTERIORES				RZAG35A	RZAG50A	RZAG60A	RZAG71NV1	RZAG100NV1	RZAG125NV1	RZAG140NV1
Caudal de aire	Refrigeración	(Nominal)	m³/min	55,1	55,1	55,1	68	67	80	87
	Calefacción			55,1	55,1	55,1	75	82	80	87
Tipo de compresor				SWING	SWING	SWING	SWING	SWING	SWING	SWING
Refrigerante R-32		kg / TCO ₂ eq / PCA		1,55 / 1,05 / 675	1,55 / 1,05 / 675	1,55 / 1,05 / 675	3,20 / 2,16 / 675	3,20 / 2,16 / 675	3,70 / 2,50 / 675	3,70 / 2,50 / 675
Dimensiones	Alto		mm	734	734	734	870	870	870	870
	Ancho		mm	954	954	954	1.100	1.100	1.100	1.100
	Fondo		mm	401	401	401	460	460	460	460
Peso		Kg	52	52	52	81	85	95	95	
Presión sonora	Refrigeración	(Nominal)	dB(A)	48	49	50	46	47	49	50
	Calefacción			48	49	50	48	50	52	52
Nivel de potencia acústica			dB(A)	62	62	62	64	66	69	70
Carga de refrigerante para		m		30	30	30	40	40	40	40
Carga adicional		gr/m		20	20	20				

Consultar tabla adjunta

Precios €	Interior + Exterior	FCAG35B + RZAG35A	FCAG50B + RZAG50A	FCAG60B + RZAG60A	FCAG71B + RZAG71NV1	FCAG100B + RZAG100NV1	FCAG125B + RZAG125NV1	FCAG140B + RZAG140NV1
	DESGLÓSE	606,00 € + 1.650,00 €	546,00 € + 1.881,00 €	840,00 € + 2.113,00 €	805,00 € + 2.378,00 €	838,00 € + 3.467,00 €	1.376,00 € + 4.075,00 €	1.697,00 € + 4.956,00 €
	+ Mando BRC7FB532F	95,00 €	95,00 €	95,00 €	95,00 €	95,00 €	95,00 €	95,00 €
	+ Panel BYCQ140EP	711,00 €	711,00 €	711,00 €	711,00 €	711,00 €	711,00 €	711,00 €
	TOTAL	3.062,00 €	3.233,00 €	3.759,00 €	3.989,00 €	5.111,00 €	6.257,00 €	7.459,00 €

MODELO	ZCAG35B	ZCAG50B	ZCAG60B	ZCAG71B	ZCAG100B	ZCAG125B	ZCAG140B
Longitud máxima de tubería (L)	m	50	50	50	55 (75 equiv.)	85 (100 equiv.)	85 (100 equiv.)
Diferencia de nivel máxima (H)	m	30	30	30	30	30	30

CARGA ADICIONAL DE REFRIGERANTE (MONTAJE PAR)

La longitud de la tubería conectada se encuentra entre

	30-40 m	40-50 m	50-55 m	55-60 m	60-70 m	70-80 m	80-85 m
RZAG35-50-60A	+0,02 kg/m	+0,02 kg/m	-	-	-	-	-
RZAG71NV1	+0,35 kg	+0,35 kg	+0,55 kg	-	-	-	-
RZAG100-125-140NV1	+0,35 kg	+0,35 kg	+0,7 kg	+0,7 kg	+1,05 kg	+1,40 kg	+1,55 kg

Para información en montajes twin, consulte el manual de instalación.

BRP069C81	Control Wifi (Opcional)	196,00 €
ES.DKNWSEVER	Control Wifi + Control vía web/PC (Opcional)	217,00 €

Nota: disponible versión trifásica III/ 380 V, modelos RZAG100NV1, RZAG125NV1 y RZAG140NV1 con un incremento de precio del 10%. Consultar disponibilidad.

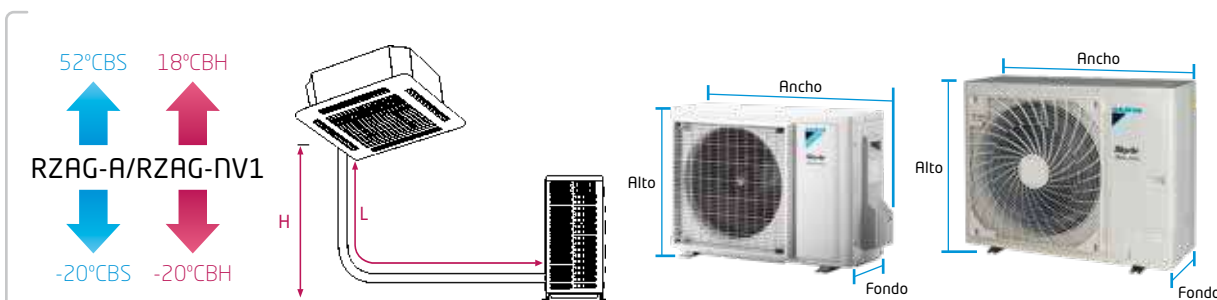

NOTA
Las capacidades se basan en las condiciones siguientes:

1. Refrigeración: temperatura interior 27°CBS, 19°CBH; temperatura exterior 35°CBS
2. Calefacción: temperatura interior 20°CBS; temperatura exterior 7°CBS, 6°CBH
3. Longitud de tubería refrigerante: 7,5 m, alimentación: 220/1/50

La medición del nivel sonoro se realiza en una cámara anecoica a una distancia de 1 m de la unidad.

Indicación del rendimiento estacional SEER / SCOP según EN14825. (Clima medio)

Nota: consultar información sobre resto de opcionales en página 50.

Cassette integrado FFA-A9 **R-32**
Inverter / Sky Air Serie Alpha



FFA-A9



RZAG35-60A

INVERTER **R-32**



CONJUNTOS DE CASSETTE INTEGRADO				ZFAG35A	ZFAG50A	ZFAG60A
Capacidad	Refrigeración	Nominal	W	3.500	5.000	6.000
			kcal/h	3.000	4.300	5.160
Consumo	Calefacción	Nominal	W	4.000	5.800	7.000
			kcal/h	3.440	4.998	6.020
Conexiones	Refrigeración	Nominal	W	875	1.470	1.857
	Calefacción			1.081	1.870	2.413
Alimentación eléctrica	Líquido		mm	ø 6,4 (1/4")	ø 6,4 (1/4")	ø 6,4 (1/4")
	Gas		mm	ø 9,5 (3/8")	ø 12,7 (1/2")	ø 12,7 (1/2")
Nº hilos de interconexión				I/220V	I/220V	I/220V
SEER / SCOP	Refrigeración / Calefacción			6,40 / 3,80	6,30 / 4,01	5,80 / 4,04
Etiq. efic. estac.	Refrigeración / Calefacción			A++ / A	A++ / A+	A+ / A+
Carga de diseño (Pdesign)	Refrigeración		kW	3,50	5,00	6,00
	Calefacción (-10°C)			4,20	4,30	4,50
Consumo energía anual estacional	Refrigeración		kWh	191	278	362
	Calefacción			1.546	1.501	1.558

UNIDADES INTERIORES DE CASSETTE INTEGRADO				FFA35A9	FFA50A9	FFA60A9	
Caudal de aire	Refrigeración	(A/N/B)	m³/min	10 / 8,5 / 6,5	12 / 10 / 7,5	14,5 / 12,5 / 9,5	
Velocidades del ventilador			Nº	3	3	3	
	Alto			mm	260	260	260
Dimensiones	Ancho			mm	575	575	575
	Fondo			mm	575	575	575
	Peso			Kg	16,0	17,5	17,5
Presión sonora	Refrigeración	(A/N/B)	dBA	34 / 30 / 25	39 / 34 / 27	43 / 40 / 32	
Panel decorativo			Modelo	BYFQ60CW	BYFQ60CW	BYFQ60CW	
Dimensiones	Alto			mm	46	46	46
	Ancho			mm	620	620	620
	Fondo			mm	620	620	620
Peso panel			kg	2,8	2,8	2,8	
Nivel de potencia acústica			dBA	51	56	60	

UNIDADES EXTERIORES				RZAG35A	RZAG50A	RZAG60A	
Caudal de aire	Refrigeración	(Nominal)	m³/min	55,1	55,1	55,1	
	Calefacción			55,1	55,1	55,1	
Tipo de compresor				SWING	SWING	SWING	
Refrigerante R-32	kg / TCO ₂ eq / PCA			1,55 / 1,05 / 675	1,55 / 1,05 / 675	1,55 / 1,05 / 675	
Dimensiones	Alto			mm	734	734	734
	Ancho			mm	954	954	954
	Fondo			mm	401	401	401
Peso			Kg	52	52	52	
Presión sonora	Refrigeración	(Nominal)	dBA	48	49	50	
	Calefacción			48	49	50	
Nivel de potencia acústica			dBA	62	62	62	
Carga de refrigerante para carga adicional			m	30	30	30	
			gr/m	20	20	20	

Precios €	Interior + Exterior + Mando + Panel	FFA35A9 + RZAG35A + BRC7F530W + BYFQ60CW	FFA50A9 + RZAG50A + BRC7F530W + BYFQ60CW	FFA60A9 + RZAG60A + BRC7F530W + BYFQ60CW
DESGLOSE		579,00 € + 1.650,00 € + 206,00 € + 404,00 €	519,00 € + 1.881,00 € + 206,00 € + 404,00 €	801,00 € + 2.113,00 € + 206,00 € + 404,00 €
TOTAL		2.839,00 €	3.010,00 €	3.524,00 €

MODELO	ZFAG35A	ZFAG50A	ZFAG60A
Longitud máxima de tubería (L)	m	50	50
Diferencia de nivel máxima (H)	m	30	30

CARGA ADICIONAL DE REFRIGERANTE (MONTAJE PAR)		
	La longitud de la tubería conectada se encuentra entre	
	30-40 m	40-50 m
RZAG35-50-60A	+ 0,02 kg/m	+ 0,02 kg/m

BRP069C81	Control Wifi (Opcional)	196,00 €
ES.DKNWSERVER	Control Wifi + Control vía web/PC (Opcional)	217,00 €
BRYQ60AW	Sensor inteligente de presencia y temperatura (Opcional)	138,00 €

52°CBS 24°CBH
↑ ↑
RZAG-A
↓ ↓
-20°CBS -20°CBH

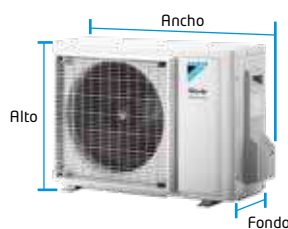
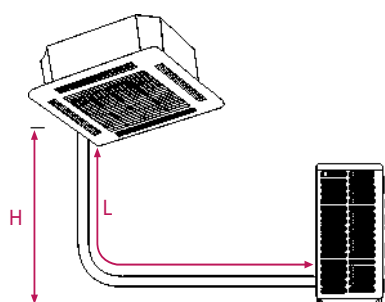

NOTA

Las capacidades se basan en las condiciones siguientes:

1. Refrigeración: temperatura interior 27°CBS, 19° CBH; temperatura exterior 35°CBS
2. Calefacción: temperatura interior 20°CBS; temperatura exterior 7°CBS, 6°CBH
3. Longitud de tubería refrigerante: 7,5 m, alimentación: 220/1/50

La medición del nivel sonoro se realiza en una cámara anecoica a una distancia de 1 m de la unidad.

Indicación del rendimiento estacional SEER / SCOP según EN14825. (Clima medio)

Cassette Vista **R-32**
Inverter / Sky Air Serie Alpha



FUA-A



RZAG71-125NV1

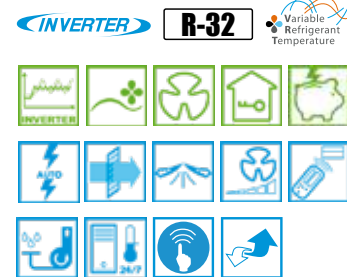

CONJUNTOS DE CASSETTE VISTA				ZUAG71A	ZUAG100A	ZUAG125A
Capacidad	Refrigeración	Nominal	W kcal/h	6.800 5.848	9.500 8.170	12.100 10.400
	Calefacción	Nominal	W kcal/h	7.500 6.450	10.800 9.288	13.500 11.610
Conexiones	Líquido		mm	ø 9,5 (3/8")	ø 9,5 (3/8")	ø 9,5 (3/8")
	Gas		mm	ø 15,9 (5/8")	ø 15,9 (5/8")	ø 15,9 (5/8")
Alimentación eléctrica				I/220V	I/220V	I/220V
Nº hilos de interconexión				3 + T	3 + T	3 + T
SEER / SCOP				Refrigeración / Calefacción	6,42 / 4,50	6,39 / 4,26
Etiqu. ef. estac.				Refrigeración / Calefacción	A++ / A+	-
Carga de diseño (Pdésign)	Refrigeración		kW	6,80	9,50	12,10
	Calefacción (-10°C)			4,70	7,80	9,52
Consumo energía anual estacional	Refrigeración		kWh	339	518	1.136
	Calefacción			1.567	2.427	3.129

UNIDADES INTERIORES CASSETTE VISTA				FUA71A	FUA100A	FUA125A
Caudal de aire	Refrigeración	(A/B)	m³/min	23 / 16	31 / 20	32,5 / 20,5
	Calefacción			23 / 16	31 / 20	32,5 / 20,5
Velocidades del ventilador				Nº	3	3
Dimensiones	Alto		mm	198	198	198
	Ancho		mm	950	950	950
	Fondo		mm	950	950	950
Peso				Kg	25,0	26,0
Presión sonora	Refrigeración	(A/B)	dBA	41 / 35	46 / 39	47 / 40
	Calefacción			41 / 35	46 / 39	47 / 40
Nivel de potencia acústica				dBA	59	64

UNIDADES EXTERIORES				RZAG71NV1	RZAG100NV1	RZAG125NV1	
Caudal de aire	Refrigeración	(Nominal)	m³/min	68	67	80	
	Calefacción			75	82	80	
Tipo de compresor				SWING	SWING	SWING	
Refrigerante R-32				kg / TCO ₂ eq / PCA	3,20 / 2,16 / 675	3,20 / 2,16 / 675	3,70 / 2,50 / 675
Dimensiones	Alto		mm	870	870	870	
	Ancho		mm	1.100	1.100	1.100	
	Fondo		mm	460	460	460	
Peso				Kg	81	85	95
Presión sonora	Refrigeración	(Nominal)	dBA	46	47	49	
	Calefacción			48	50	52	
Nivel de potencia acústica				dBA	66	69	
Carga de refrigerante para carga adicional				gr/m	40	40	

Consultar tabla adjunta

Precios €	Interior + Exterior + Mando	FUA71A + RZAG71NV1 + BRC7C58	FUA100A + RZAG100NV1 + BRC7C58	FUA125A + RZAG125NV1 + BRC7C58
	DESGLOSE	1.544,00 € + 2.378,00 € + 206,00 €	1.907,00 € + 3.467,00 € + 206,00 €	2.143,00 € + 4.075,00 € + 206,00 €
	TOTAL	4.128,00 €	5.580,00 €	6.424,00 €

MODELO	ZUAG71A	ZUAG100A	ZUAG125A
Longitud máxima de tubería (L)	m	55 (75 equiv.)	85 (100 equiv.)
Diferencia de nivel máxima (H)	m	30	30

CARGA ADICIONAL DE REFRIGERANTE (MONTAJE PAR)

La longitud de la tubería conectada se encuentra entre

	40-50 m	50-55 m	55-60 m	60-70 m	70-80 m	80-85 m
RZAG71NV1	+ 0,35 kg	+ 0,55 kg	-	-	-	-
RZAG100-125-140NV1	+ 0,35 kg	+ 0,7 kg	+ 0,7 kg	+ 1,05 kg	+ 1,40 kg	+ 1,55 kg

Para información en montajes twin, consulte el manual de instalación.

BRP069C81	Control Wifi (Opcional)	196,00 €
ES.DKNWSEVER	Control Wifi + Control vía web/PC (Opcional)	217,00 €

Nota: disponible versión trifásica III/ 380 V, modelos RZAG100NV1 y RZAG125NV1 con un incremento de precio del 10%. Consultar disponibilidad.

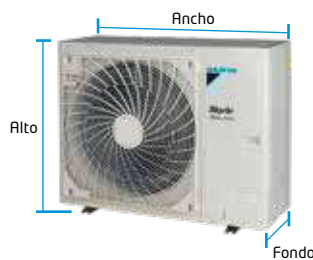
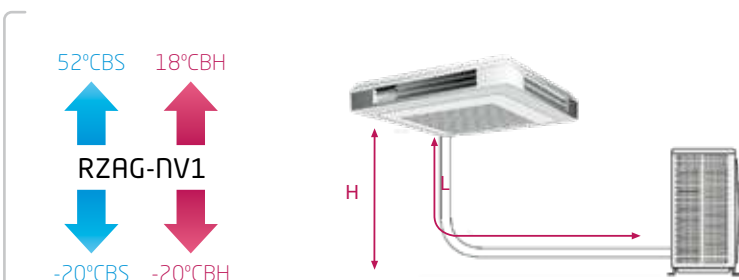

NOTA
Las capacidades se basan en las condiciones siguientes:

1. Refrigeración: temperatura interior 27°CBS, 19°CBH; temperatura exterior 35°CBS
2. Calefacción: temperatura interior 20°CBS; temperatura exterior 7°CBS, 6°CBH
3. Longitud de tubería refrigerante: 7,5 m, alimentación: 220/1/50

La medición del nivel sonoro se realiza en una cámara anecoica a una distancia de 1 m de la unidad.

Indicación del rendimiento estacional SEER / SCOP según EN14825. (Clima medio)

Nota: consultar información sobre resto de opcionales en página 50.

Interior conductos suelo FNA-A9 **R-32**
Inverter / Sky Air Serie Alpha

¡Solo 200 mm de profundidad con presión disponible!

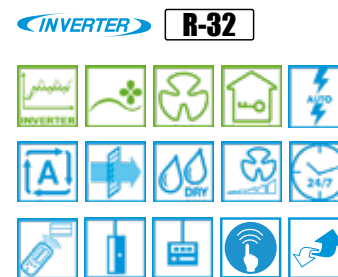
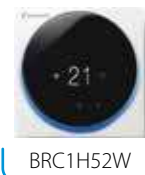

CONJUNTOS DE CONDUCTOS				ZNAG35A	ZNAG50A	ZNAG60A
Capacidad	Refrigeración	Nominal	W kcal/h	3.500 3.000	5.000 4.300	6.000 5.160
	Calefacción	Nominal	W kcal/h	4.000 3.440	5.000 4.300	7.000 6.020
Consumo	Refrigeración	Nominal	W	897	1.315	1.764
	Calefacción		W	1.142	1.470	2.121
Conexiones	Líquido		mm	ø 6,4 (1/4")	ø 6,4 (1/4")	ø 6,4 (1/4")
	Gas		mm	ø 9,5 (3/8")	ø 12,7 (1/2")	ø 12,7 (1/2")
Alimentación eléctrica				I/220V	I/220V	I/220V
Nº hilos de interconexión				3 + T	3 + T	3 + T
SEER / SCOP			Refrigeración / Calefacción	5,90 / 3,90	5,90 / 3,90	5,70 / 3,90
Etiqu. efic. estac.			Refrigeración / Calefacción	A+ / A	A+ / A	A+ / A
Carga de diseño (Pdesign)	Refrigeración		kW	3,50	5,00	6,00
	Calefacción (-10°C)		kW	3,50	4,30	4,50
Consumo energía anual estacional	Refrigeración		kWh	208	297	368
	Calefacción		kWh	1.255	1.542	1.616

UNIDADES INTERIORES DE CONDUCTOS - SUELO				FNA35A9	FNA50A9	FNA60A9
Caudal de aire	Refrigeración	(A/B)	m³/min	8,7 / 7,3	16,0 / 13,5	16,0 / 13,5
Presión disponible	Alta / Nominal		Pa	48 / 30	49 / 40	49 / 40
	Alto		mm	620	620	620
Dimensiones	Ancho		mm	750	1.150	1.150
	Fondo		mm	200	200	200
	Peso		Kg	23,0	30,0	30,0

UNIDADES EXTERIORES				RZAG35A	RZAG50A	RZAG60A
Caudal de aire	Refrigeración	(Nominal)	m³/min	55,1	55,1	55,1
Tipo de compresor				SWING	SWING	SWING
Refrigerante R-32			kg / TCO ₂ eq / PCA	1,55 / 1,05 / 675	1,55 / 1,05 / 675	1,55 / 1,05 / 675
Dimensiones	Alto		mm	734	734	734
	Ancho		mm	954	954	954
	Fondo		mm	401	401	401
Peso			Kg	52	52	52
Presión sonora	Refrigeración	(Nominal)	dB(A)	48	49	50
	Calefacción		dB(A)	48	49	50
Nivel de potencia acústica			dB(A)	62	62	62
Carga de refrigerante para carga adicional			m	30	30	30
			gr/m	20	20	20

Precios €	Interior + Exterior + Mando	FNA35A9 + RZAG35A + BRC1H52W	FNA50A9 + RZAG50A + BRC1H52W	FNA60A9 + RZAG60A + BRC1H52W
	DESGLOSE	918,00 € + 1.650,00 € + 201,00 €	938,00 € + 1.881,00 € + 201,00 €	1.028,00 € + 2.113,00 € + 201,00 €
	TOTAL	2.769,00 €	3.020,00 €	3.342,00 €

MODELO	ZNAG35A	ZNAG50A	ZNAG60A
Longitud máxima de tubería (L)*	m	50	50
Diferencia de nivel máxima (H)*	m	30	30

CARGA ADICIONAL DE REFRIGERANTE (MONTAJE PAR)			
	La longitud de la tubería conectada se encuentra entre		
	30-40 m	40-50 m	
RZAG35-50-60A	+ 0,02 kg/m	+ 0,02 kg/m	

BRP069C81	Control Wifi (Opcional)	196,00 €
ES.DKNWSERVER	Control Wifi + Control vía web/PC (Opcional)	217,00 €

52°CBS 18°CBH
RZG-A
-20°CBS -20°CBH

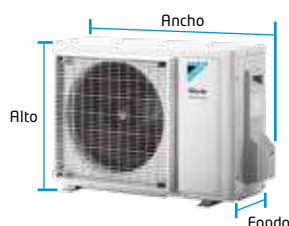

NOTA

Las capacidades se basan en las condiciones siguientes:

1. Refrigeración: temperatura interior 27°CBS, 19° CBH; temperatura exterior 35°CBS
2. Calefacción: temperatura interior 20°CBS; temperatura exterior 7°CBS, 6°CBH
3. Longitud de tubería refrigerante: 7,5 m, alimentación: 220/1/50

La medición del nivel sonoro se realiza en una cámara anecoica a una distancia de 1 m de la unidad.

Indicación del rendimiento estacional SEER / SCOP según EN14825. (Clima medio)

Horizontal de techo **R-32**
Inverter / Sky Air Serie Alpha



FHA-A



RZAG71-140NV1



BRC1H52W

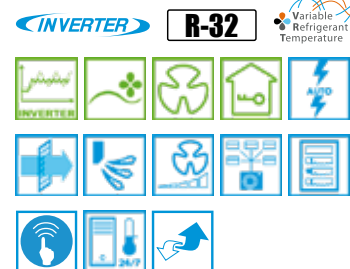

CONJUNTOS HORIZONTALES DE TECHO				ZHAG71A	ZHAG100A	ZHAG125A	ZHAG140A
Capacidad	Refrigeración	Nominal	W kcal/h	6.800 5.850	9.500 8.170	12.100 10.400	13.400 11.524
	Calefacción	Nominal	W kcal/h	7.500 6.450	10.800 9.288	13.500 11.610	15.500 13.330
Conexiones	Líquido		mm	ø 9,5 (3/8)"	ø 9,5 (3/8)"	ø 9,5 (3/8)"	ø 9,5 (3/8)"
	Gas		mm	ø 15,9 (5/8)"	ø 15,9 (5/8)"	ø 15,9 (5/8)"	ø 15,9 (5/8)"
Alimentación eléctrica				I/220V	I/220V	I/220V	I/220V
Nº hilos de interconexión				3 + T	3 + T	3 + T	3 + T
SEER / SCOP				7,11 / 4,32	6,42 / 4,61	7,14 / 4,20	6,42 / 4,30
Etiqu. ef. estacional				A++ / A+	A++ / A++	-	-
Carga de diseño (Pdesign)	Refrigeración		kW	6,80	9,50	12,10	13,40
	Calefacción (-10°C)			4,70	7,80	9,52	9,52
Consumo energía anual estacional	Refrigeración		kWh	335	518	1.017	1.252
	Calefacción			1.523	2.369	3.174	3.100

UNIDADES INTERIORES HORIZONTALES DE TECHO				FHA71A9	FHA100A	FHA125A	FHA140A
Caudal de aire	Refrigeración	(Alto/Nom./Bajo)	m³/min	20,5 / 17 / 14	28 / 24 / 20	31 / 27 / 23	34 / 29 / 24
	Calefacción			20,5 / 17 / 14	28 / 24 / 20	31 / 27 / 23	34 / 29 / 24
Dimensiones	Alto		mm	235	235	235	235
	Ancho		mm	1.270	1.590	1.590	1.590
	Fondo		mm	690	690	690	690
Peso				Kg	32,0	38,0	38,0
Presión sonora	Refrigeración	(Alto/Nom./Bajo)	dBA	38 / 36 / 34	42 / 38 / 34	44 / 41 / 37	46 / 42 / 38
	Calefacción			38 / 36 / 34	42 / 38 / 34	44 / 41 / 37	46 / 42 / 38
Nivel de potencia acústica				dBA	55	60	62

UNIDADES EXTERIORES				RZAG71NV1	RZAG100NV1	RZAG125NV1	RZAG140NV1
Caudal de aire	Refrigeración		m³/min	68	67	80	87
	Calefacción			75	82	80	87
Tipo de compresor				SWING	SWING	SWING	SWING
Refrigerante R-32				kg / TCO ₂ eq / PCA	3,20 / 2,16 / 675	3,20 / 2,16 / 675	3,70 / 2,50 / 675
Dimensiones	Alto		mm	870	870	870	870
	Ancho		mm	1.100	1.100	1.100	1.100
	Fondo		mm	460	460	460	460
Peso				Kg	81	85	95
Presión sonora	Refrigeración	(Nominal)	dBA	46	47	49	50
	Calefacción			48	50	52	52
Nivel de potencia acústica				dBA	64	66	69

Precios €	Interior + Exterior + Mando	FHA71A9 + RZAG71NV1 + BRC1H52W	FHA100A + RZAG100NV1 + BRC1H52W	FHA125A + RZAG125NV1 + BRC1H52W	FHA140A + RZAG140NV1 + BRC1H52W
	DESGLOSE	1.466,00 € + 2.378,00 € + 201,00 €	1.757,00 € + 3.467,00 € + 201,00 €	1.897,00 € + 4.075,00 € + 201,00 €	2.351,00 € + 4.956,00 € + 201,00 €
	TOTAL	4.045,00 €	5.425,00 €	6.173,00 €	7.508,00 €

MODELO	ZHAG71A	ZHAG100A	ZHAG125A	ZHAG140A
Longitud máxima de tubería (L)	m	55 (75 equiv.)	85 (100 equiv.)	85 (100 equiv.)
Diferencia de nivel máxima (H)	m	30	30	30

CARGA ADICIONAL DE REFRIGERANTE (MONTAJE PAR)

La longitud de la tubería conectada se encuentra entre

	40-50 m	50-55 m	55-60 m	60-70 m	70-80 m	80-85 m
RZAG71NV1	+ 0,35 kg	+ 0,55 kg	-	-	-	-
RZAG100-125-140NV1	+ 0,35 kg	+ 0,7 kg	+ 0,7 kg	+ 1,05 kg	+ 1,40 kg	+ 1,55 kg

Para información en montajes twin, consulte el manual de instalación.

BRP069C81	Control Wifi (Opcional)	196,00 €
ES.DKNWSEVER	Control Wifi + Control vía web/PC (Opcional)	217,00 €
BRC7GA53-9	Control remoto sin cable (Opcional)	206,00 €

Nota: disponible versión trifásica III/ 380 V, modelos RZAG100NV1 y RZAG125NV1 con un incremento de precio del 10%. Consultar disponibilidad.

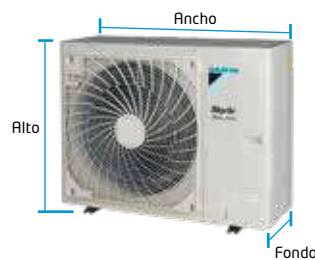
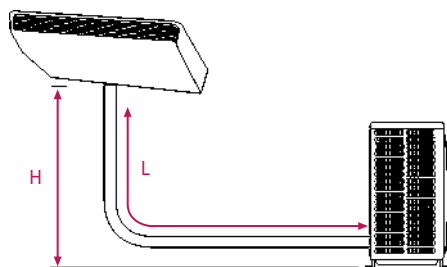
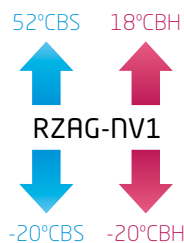

NOTA
Las capacidades se basan en las condiciones siguientes:

1. Refrigeración: temperatura interior 27°CBS, 19° CBH; temperatura exterior 35°CBS
2. Calefacción: temperatura interior 20°CBS; temperatura exterior 7°CBS, 6°CBH
3. Longitud de tubería refrigerante: 7,5 m, alimentación: 220/1/50

La medición del nivel sonoro se realiza en una cámara anecoica a una distancia de 1 m de la unidad.

Indicación del rendimiento estacional SEER / SCOP según EN14825. (Clima medio)

Unidad de Pared **R-32**
Inverter / Sky Air Serie Alpha



FTXM35-60R



RZAG35-60A



FAA-B



RZAG71-100NV1

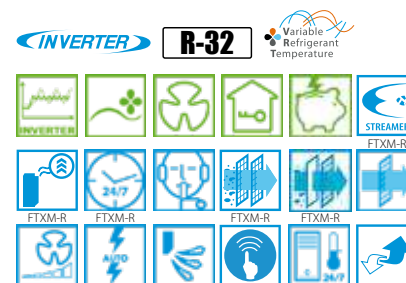

CONJUNTOS SPLIT DE PARED				ZTXM35R	ZTXM50R	ZTXM60R	ZAAG71B*	ZAAG100B*
Capacidad	Refrigeración	Nominal	W kcal/h	3.500 3.009	5.000 4.299	6.000 5.159	6.800 5.850	9.500 8.170
	Calefacción	Nominal	W kcal/h	4.000 3.439	6.000 5.159	7.000 6.019	7.500 6.450	10.800 9.290
Conexiones	Líquido		mm	ø 6,4 (1/4")	ø 6,4 (1/4")	ø 6,4 (1/4")	ø 9,5 (3/8")	ø 9,5 (3/8")
	Gas		mm	ø 9,5 (3/8")	ø 12,7 (1/2")	ø 12,7 (1/2")	ø 15,9 (5/8")	ø 15,9 (5/8")
Alimentación eléctrica				I/220 V	I/220 V	I/220 V	I/220 V	I/220 V
Nº hilos de interconexión				3 + T	3 + T	3 + T	3 + T	3 + T
SEER / SCOP				Refrigeración / Calefacción	7,70 / 4,60	6,90 / 4,35	6,58 / 4,20	6,42 / 4,01
Etiqu. ef. estac.				Refrigeración / Calefacción	A++ / A++	A++ / A++	A++ / A+	A++ / A+
Carga de diseño (Pdesign)	Refrigeración		kW	3,50	5,00	6,00	6,80	9,50
	Calefacción (-10°C)		kW	2,60	4,50	4,60	4,70	7,80
Consumo energía anual estacional	Refrigeración		kWh	159	236	304	362	518
	Calefacción		kWh	790	1.369	1.480	1.637	2.723

UNIDADES INTERIORES DE PARED				FTXM35R	FTXM50R	FTXM60R	FAA71B*	FAA100B*
Caudal de aire (M)	Refrigeración	(A/B/SB)	m³/min	11,3 / 6 / 4,2	15,8 / 11,4 / 8,3	16,7 / 11,8 / 9,1	17,6 / 12,5 / 10,1	26 / 23 / 19
	Calefacción			9,8 / 6,5 / 4,9	15,8 / 12 / 10,5	16,5 / 12,4 / 11,1	18 / 16 / 14	26 / 23 / 19
Velocidades del ventilador				Nº	5 + A + S	5 + A + S	3	3
Dimensiones	Alto		mm	295	299	299	290	340
	Ancho		mm	778	998	998	1.050	1.200
	Fondo		mm	272	292	292	269	262
Peso				Kg	10,0	14,5	14,5	13,0
Presión sonora	Refrigeración	(A/B/SB)	dBA	45 / 29 / 19	46 / 37 / 27	46 / 37 / 30	45 / 42 / 40	49 / 45 / 41
	Calefacción			39 / 28 / 20	45 / 36 / 31	45 / 36 / 33	45 / 42 / 40	49 / 45 / 41
Nivel de potencia acústica				dBA	60	60	60	61

UNIDADES EXTERIORES				RZAG35A	RZAG50A	RZAG60A	RZAG71NV1	RZAG100NV1	
Caudal de aire	Refrigeración	(Nominal)	m³/min	55,1	55,1	55,1	68	67	
	Calefacción			55,1	55,1	55,1	75	82	
Tipo de compresor				SWING	SWING	SWING	SWING	SWING	
Refrigerante R-32				kg / TCO ₂ eq / PCA	1,55 / 1,05 / 675	1,55 / 1,05 / 675	1,55 / 1,05 / 675	3,20 / 2,16 / 675	3,20 / 2,16 / 675
Dimensiones	Alto		mm	734	734	734	870	870	
	Ancho		mm	954	954	954	1.100	1.100	
	Fondo		mm	401	401	401	460	460	
Peso				Kg	52	52	81	85	
Presión sonora	Refrigeración	(Nominal)	dBA	48	49	50	46	47	
	Calefacción			48	49	50	48	50	
Nivel de potencia acústica				dBA	62	62	64	66	
Carga de refrigerante para				m	30	30	40	40	
Carga adicional				gr/m	20	20	Consultar tabla adjunta		

Precios €	Interior + Exterior + Mando	FTXM35R + RZAG35A + De serie	FTXM50R + RZAG50A + De serie	FTXM60R + RZAG60A + De serie	FAA71B + RZAG71NV1 + BRC1H52W	FAA100B + RZAG100NV1 + BRC1H52W
DESGLOSE		617,00 € + 1.650,00 €	1.213,00 € + 1.881,00 €	1.580,00 € + 2.113,00 €	1.891,00 € + 2.378,00 € + 201,00 €	2.319,00 € + 3.467,00 € + 201,00 €
TOTAL		2.267,00 €	3.094,00 €	3.693,00 €	4.470,00 €	5.987,00 €

MODELO	ZTXM35R	ZTXM50R	ZTXM60R	ZAAG71B*	ZAAG100B*
Longitud máxima de tubería (L)	m 50	50	50	55 (75 equiv.)	85 (100 equiv.)
Diferencia de nivel máxima (H)	m 30	30	30	30	30

CARGA ADICIONAL DE REFRIGERANTE (MONTAJE PAR)						
La longitud de la tubería conectada se encuentra entre						
	30-40 m	40-50 m	50-55 m	55-60 m	60-70 m	70-80 m 80-85 m
RZAG35-50-60A	+ 0,02 kg/m	+ 0,02 kg/m	-	-	-	-
RZAG71NV1	+ 0,35 kg	+ 0,35 kg	+ 0,55 kg	-	-	-
RZAG100-125-140NV1	+ 0,35 kg	+ 0,35 kg	+ 0,7 kg	+ 0,7 kg	+ 1,05 kg	+ 1,40 kg + 1,55 kg

BRP069C81	Control Wifi para FAA-B (Opcional)	196,00 €
ES.DKNWSEVER	Control Wifi + Control vía web/PC (Opcional)	217,00 €
BRC7EA631	Control remoto sin cable para FAA71B (Opcional)	206,00 €
BRC7EA632	Control remoto sin cable para FAA100B (Opcional)	206,00 €

Nota: disponible versión trifásica III/380 V modelo RZAG100NV1, con un incremento de precio del 10%. Consultar disponibilidad.

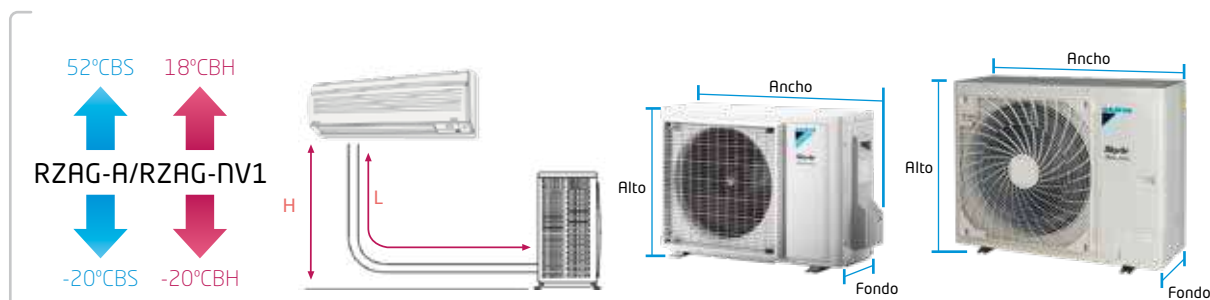

NOTA
Las capacidades se basan en las condiciones siguientes:
1. Refrigeración: temperatura interior 27°CBS, 19° CBH; temperatura exterior 35°CBS
2. Calefacción: temperatura interior 20°CBS; temperatura exterior 7°CBS, 6°CBH
3. Longitud de tubería refrigerante: 7,5 m, alimentación: 220/1/50

La medición del nivel sonoro se realiza en una cámara anecoica a una distancia de 1 m de la unidad.

Indicación del rendimiento estacional SEER / SCOP según EN14825. (Clima medio)

*Información preliminar

Nota: consultar información sobre resto de opcionales en página 50.

Unidades de conductos alta presión **R-32**
Inverter / Sky Air Serie Alpha



INVERTER

FDA125A



RZAG125NV1



BRC1H52W

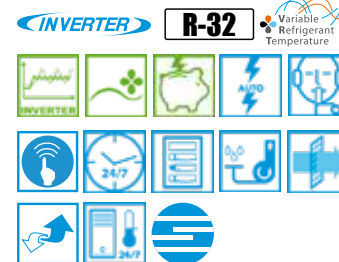

CONJUNTOS DE CONDUCTOS ALTA PRESIÓN			DAG125A	
Capacidad	Refrigeración	Nominal	W	12.100
	Calefacción	Nominal	kcal/h	10.400
Conexiones	Líquido		W	13.500
	Gas		kcal/h	11.610
Alimentación eléctrica			mm	ø 9,5 (3/8)"
Nº hilos de interconexión			mm	ø 15,9 (5/8)"
SEER / SCOP	Refrigeración / Calefacción			1/220V
Etiqu. efic. estac.	Refrigeración / Calefacción			3 + T
Carga de diseño (Pdesign)	Refrigeración		kW	6,59 / 4,35
Consumo energía anual estacional	Calefacción (-10°C)		kWh	1,102
	Refrigeración			3,064

UNIDADES INTERIORES DE CONDUCTOS ALTA PRESIÓN			FDA125A	
Caudal de aire	Refrigeración	(A/B)	m³/min	39 / 28
	Calefacción			39 / 28
Presión estática disponible	Máx.		Pa	200
	Etapas del ventilador	(Ajuste de obra)	Nº	3
Dimensiones	Alto		mm	300
	Ancho		mm	1.400
	Fondo		mm	700
Peso			Kg	45,0
Presión sonora	Refrigeración	(A/B)	dB(A)	40 / 33
	Calefacción			40 / 33
Nivel de potencia acústica			dB(A)	66

UNIDADES EXTERIORES			RZAG125NV1	
Caudal de aire	Refrigeración	(Nominal)	m³/min	80
	Calefacción			80
Tipo de compresor				SWING
Refrigerante R-32	kg / TCO ₂ eq / PCA			3,70 / 2,50 / 675
Dimensiones	Alto		mm	870
	Ancho		mm	1.100
	Fondo		mm	460
Peso			Kg	95
Presión sonora	Refrigeración	(Nominal)	dB(A)	49
	Calefacción			52
Nivel de potencia acústica			dB(A)	69

Precios €		FDA125A + RZAG125NV1 + BRC1H52W
Interior + Exterior + Mando		1.714,00 € + 4.075,00 € + 201,00 €
DESGLOSE		
TOTAL		5.990,00 €

MODELO		DAG125A
Longitud máxima de tubería (L)	m	85 (100 equiv.)
Diferencia de nivel máxima (H)	m	30

CARGA ADICIONAL DE REFRIGERANTE (MONTAJE PAR)						
La longitud de la tubería conectada se encuentra entre						
	40-50 m	50-55 m	55-60 m	60-70 m	70-80 m	80-85 m
RZAG125NV1	+ 0,35 kg	+ 0,7 kg	+ 0,7 kg	+ 1,05 kg	+ 1,40 kg	+ 1,55 kg

Para información en montajes twin, consulte el manual de instalación.

BRP069C81	Control Wifi (Opcional)	196,00 €
ES.DKNWSEVER	Control Wifi + Control vía web/PC (Opcional)	217,00 €

Nota: disponible versión trifásica III/380 V modelo RZAG125NV1, con un incremento de precio del 10%. Consultar disponibilidad.

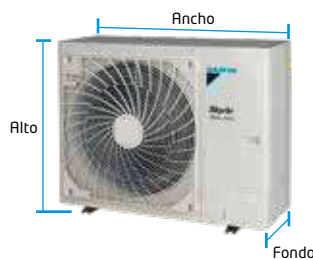
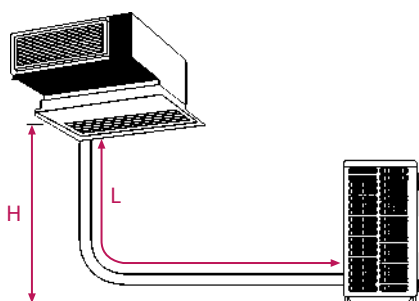
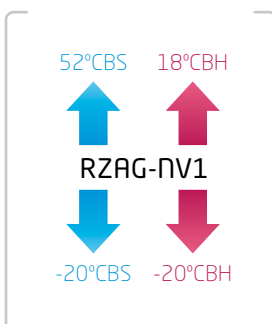

NOTA
Las capacidades se basan en las condiciones siguientes:
1. Refrigeración: temperatura interior 27°CBS, 19°CBH; temperatura exterior 35°CBS
2. Calefacción: temperatura interior 20°CBS; temperatura exterior 7°CBS, 6°CBH
3. Longitud de tubería refrigerante: 7,5 m, alimentación: 220/1/50

La medición del nivel sonoro se realiza en una cámara anecoica a una distancia de 1 m de la unidad.

Indicación del rendimiento estacional SEER / SCOP según EN14825. (Clima medio)

Nota: consultar información sobre resto de opcionales en página 50.



SkyAir *Advance-series*



Conductos presión disponible FBA-A9/A **R-32**
Inverter / Sky Air Serie Advance

245 mm



INVERTER

FBA-A9/A



RXM-R9/R



RZASG71MV1



RZASG100-140MV1

INVERTER **R-32**



CONJUNTOS DE CONDUCTOS			BA35A	BA50A	BA60A	BASG71A	BASG100A	BASG125A	BASG140A	
Capacidad	Refrigeración	Nominal	W kcal/h	3.400 2.924	5.000 4.300	5.700 4.902	6.800 5.850	9.500 8.170	12.100 10.400	13.400 11.524
	Calefacción	Nominal	W kcal/h	4.000 3.440	5.500 4.730	7.000 6.020	7.500 6.450	10.800 9.290	13.500 11.615	15.500 13.330
Conexiones	Líquido		mm	ø 6,4 (1/4")	ø 6,4 (1/4")	ø 6,4 (1/4")	ø 9,5 (3/8")	ø 9,5 (3/8")	ø 9,5 (3/8")	ø 9,5 (3/8")
	Gas		mm	ø 9,5 (3/8")	ø 12,7 (1/2")	ø 12,7 (1/2")	ø 15,9 (5/8")	ø 15,9 (5/8")	ø 15,9 (5/8")	ø 15,9 (5/8")
Alimentación eléctrica				1/220V	1/220V	1/220V	1/220V	1/220V	1/220V	1/220V
Nº hilos de interconexión				3 + T	3 + T	3 + T	3 + T	3 + T	3 + T	3 + T
SEER / SCOP	Refrigeración / Calefacción			6,23 / 4,07	6,27 / 4,06	5,91 / 4,01	6,19 / 4,01	5,83 / 3,85	5,27 / 3,63	5,81 / 3,85
Etiqu. ef. estac.	Refrigeración / Calefacción			A++ / A+	A++ / A+	A+ / A+	A+ / A+	A+ / A	-	-
Carga de diseño (Pdesign)	Refrigeración		kW	3,40	5,00	5,70	6,80	9,50	12,10	13,04
	Calefacción (-10°C)			2,90	4,40	4,60	4,50	6,00	6,00	7,80
Consumo energía anual estacional	Refrigeración		kWh	191	279	337	385	570	1.378	1.384
	Calefacción			996	1.517	1.607	1.571	2.182	2.314	2.836

UNIDADES INTERIORES DE CONDUCTOS				FBA35A9	FBA50A9	FBA60A9	FBA71A9	FBA100A	FBA125A	FBA140A
Caudal de aire	Refrigeración	(A/B)	m³/min	15 / 10,5	15 / 10,5	18 / 12,5	18 / 12,5	29 / 23	34 / 23,5	34 / 23,5
	Calefacción			15 / 10,5	15 / 10,5	18 / 12,5	18 / 12,5	29 / 23	34 / 23,5	34 / 23,5
Presión disponible	Nominal / Alta		Pa	30 / 150	30 / 150	30 / 150	30 / 150	40 / 150	50 / 150	50 / 150
Velocidades del ventilador			Nº	3	3	3	3	3	3	3
Dimensiones	Alto		mm	245	245	245	245	245	245	245
	Ancho		mm	700	700	1.000	1.000	1.400	1.400	1.400
	Fondo		mm	800	800	800	800	800	800	800
Peso			Kg	28,0	28,0	35,0	35,0	46,0	46,0	46,0
Presión sonora	Refrigeración	(A/B)	dB(A)	35 / 29	35 / 29	30 / 25	30 / 25	34 / 30	37 / 32	37 / 32
	Calefacción			37 / 29	37 / 29	31 / 25	31 / 25	36 / 30	38 / 32	38 / 32
Nivel de potencia acústica			dB(A)	60	60	56	56	58	62	62

UNIDADES EXTERIORES				RXM35R9	RXM50R	RXM60R	RZASG71MV1	RZASG100MV1	RZASG125MV1	RZASG140MV1
Caudal de aire	Refrigeración		Nom. m³/min	36,0	46,6	46,6	56,0	69,0	71,0	76,0
	Calefacción			28,3	44,1	44,1	50,0	82,0	82,0	82,0
Tipo de compresor				SWING	SWING	SWING	SWING	SWING	SWING	SWING
Refrigerante R-32			kg / TCO ₂ eq / PCA	0,76 / 0,52 / 675	1,15 / 0,78 / 675	1,15 / 0,78 / 675	2,45 / 1,65 / 675	2,60 / 1,76 / 675	2,60 / 1,76 / 675	2,90 / 1,96 / 675
Dimensiones	Alto		mm	552	734	734	770	990	990	990
	Ancho		mm	840	954	954	900	940	940	940
	Fondo		mm	350	401	401	380	380	380	380
Peso			Kg	32	49	49	60	70	70	78
Presión sonora	Refrigeración	Nom.	dB(A)	49	48	49	46	53	53	54
	Calefacción			49	49	49	47	57	57	57
Nivel de potencia acústica			dB(A)	61	62	63	65	70	71	73
Carga de refrigerante para			m	10	10	10	30	30	30	30
Carga adicional			gr/m	20	20	20				

Consultar tabla adjunta

Precios €	Interior + Exterior	FBA35A9 + RXM35R9	FBA50A9 + RXM50R	FBA60A9 + RXM60R	FBA71A9 + RZASG71MV1	FBA100A + RZASG100MV1	FBA125A + RZASG125MV1	FBA140A + RZASG140MV1
	DESGLOSE	890,00 € + 726,00 €	913,00 € + 1.525,00 €	998,00 € + 1.618,00 €	1.291,00 € + 1.802,00 €	1.735,00 € + 2.630,00 €	2.043,00 € + 3.085,00 €	2.605,00 € + 3.755,00 €
	+ Mando BRC1E53A	95,00 €	95,00 €	95,00 €	95,00 €	95,00 €	95,00 €	95,00 €
TOTAL		1.711,00 €	2.533,00 €	2.711,00 €	3.188,00 €	4.460,00 €	5.223,00 €	6.455,00 €

MODELO	BA35A	BA50A	BA60A	BASG71A	BASG100A	BASG125A	BASG140A
Longitud máxima de tubería (L)	m 20	30	30	50 (70 equiv.)	50 (70 equiv.)	50 (70 equiv.)	50 (70 equiv.)
Diferencia de nivel máxima (H)	m 15	20	20	30	30	30	30

CARGA ADICIONAL DE REFRIGERANTE (MONTAJE PAR)

La longitud de la tubería conectada se encuentra entre		
	30-40m	40-50m
RZASG71-100-125-140MV1	+ 0,35kg	+ 0,7kg

Para información en montajes twin, consulte el manual de instalación.

Nota: disponible versión trifásica III/380 V, modelos RZASG100MY1, RZASG125MY1 y RZASG140MY1 con un incremento de precio del 10%. Consultar disponibilidad.

BRP069C81	Control Wifi (opcional)	196,00 €
ES.DKNWSEVER	Control Wifi + Control vía web/PC (Opcional)	217,00 €
ES.DKNIAQS	Módulo de purificación FBA35-50A9	815,00 €
ES.DKNIAQM	Módulo de purificación FBA60-71A9	948,00 €
ES.DKNIAQL	Módulo de purificación FBA100-140A	1.075,00 €

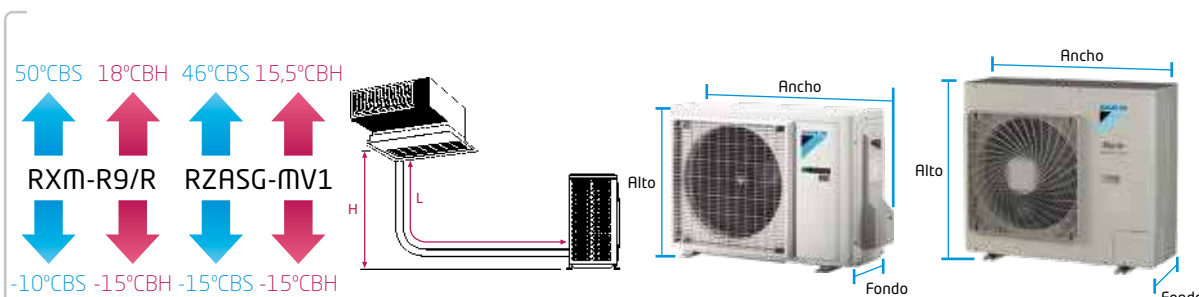

NOTA
Las capacidades se basan en las condiciones siguientes:
1. Refrigeración: temperatura interior 27°CBS, 19° CBH; temperatura exterior 35°CBS
2. Calefacción: temperatura interior 20°CBS; temperatura exterior 7°CBS, 6°CBH
3. Longitud de tubería refrigerante: 7,5 m, alimentación: 220/1/50

La medición del nivel sonoro se realiza en una cámara anecoica a una distancia de 1 m de la unidad.

Indicación del rendimiento estacional SEER / SCOP según EN14825. (Clima medio)

Nota: consultar información sobre resto de opcionales en página 50.

Conductos Baja Silueta **R-32**
Inverter / Sky Air Serie Advance

INVERTER **R-32**



FDXM-F9



RXM25-35R9



RXM50-60R



BRC1E53A

CONJUNTOS DE CONDUCTOS				DXM25F	DXM35F	DXM50F	DXM60F
Capacidad	Refrigeración	Nominal	W kcal/h	2.400 2.064	3.400 2.924	5.000 4.300	6.000 5.160
	Calefacción	Nominal	W kcal/h	3.200 2.752	4.000 3.440	5.800 4.988	7.000 6.020
Consumo	Refrigeración	Nominal	W	640 800	1.140 1.150	1.630 1.870	2.050 2.180
	Calefacción						
Conexiones	Líquido		mm	ø 6,4 (1/4")	ø 6,4 (1/4")	ø 6,4 (1/4")	ø 6,4 (1/4")
	Gas		mm	ø 9,5 (3/8")	ø 9,5 (3/8")	ø 12,7 (1/2")	ø 12,7 (1/2")
Alimentación eléctrica				1/220V	1/220V	1/220V	1/220V
Nº hilos de interconexión				3 + T	3 + T	3 + T	3 + T
SEER / SCOP			Refrigeración / Calefacción	5,68 / 4,24	5,26 / 3,88	5,77 / 3,93	5,56 / 3,80
Etq. efc. estac.			Refrigeración / Calefacción	A+ / A+	A / A	A+ / A	A / A
Carga de diseño (Pdesign)	Refrigeración		kW	2,40	3,40	5,00	6,00
	Calefacción (-10°C)			2,60	2,90	4,00	4,60
Consumo energía anual estacional	Refrigeración		kWh	148	226	303	378
	Calefacción			858	1.046	1.424	1.693

UNIDADES INTERIORES DE CONDUCTOS				FDXM25F9	FDXM35F9	FDXM50F9	FDXM60F9
Caudal de aire	Refrigeración	(A/B/SB)	m³/min	8,7 / 7,3 / 6,2	8,7 / 7,3 / 6,2	15,8 / 13,3 / -	16 / 13,5 / 11,2
	Calefacción			8,7 / 7,3 / 6,2	8,7 / 7,3 / 6,2	15,8 / 13,3 / -	16 / 13,5 / 11,2
Presión disponible	Estándar		Pa	30	30	40	40
Velocidades del ventilador			Nº	3	3	3	3
Dimensiones	Alto		mm	200	200	200	200
	Ancho		mm	750	750	1.150	1.150
	Fondo		mm	620	620	620	620
Peso			Kg	21,0	21,0	28,0	28,0
Presión sonora	Refrigeración	(A/B)	dBA	35 / 27	35 / 27	38 / 30	38 / 30
	Calefacción			35 / 27	35 / 27	38 / 30	38 / 30
Nivel de potencia acústica			dBA	53	53	55	56

UNIDADES EXTERIORES				RXM25R9	RXM35R9	RXM50R	RXM60R
Caudal de aire	Refrigeración	Nominal	m³/min	28,3 28,3	36,0 28,3	46,6 44,1	46,6 44,1
	Calefacción						
Tipo de compresor				SWING	SWING	SWING	SWING
Refrigerante R-32	kg / TCO ₂ eq / PCA			0,76 / 0,52 / 675	0,76 / 0,52 / 675	1,15 / 0,78 / 675	1,15 / 0,78 / 675
Dimensiones	Alto		mm	552	552	734	734
	Ancho		mm	840	840	954	954
	Fondo		mm	350	350	401	401
Peso			Kg	32	32	49	49
Presión sonora	Refrigeración	Nom.	dBA	46	49	48	49
	Calefacción			47	49	49	49
Nivel de potencia acústica			dBA	59	61	62	63
Carga de refrigerante para			m	10	10	10	10
Carga adicional			gr/m	20	20	20	20

Precios €	Interior + Exterior + Mando	FDXM25F9 + RXM25R9 + BRC1E53A	FDXM35F9 + RXM35R9 + BRC1E53A	FDXM50F9 + RXM50R + BRC1E53A	FDXM60F9 + RXM60R + BRC1E53A
DESGLOSE		1.045,00 € + 657,00 € + 95,00 €	1.260,00 € + 726,00 € + 95,00 €	1.510,00 € + 1.525,00 € + 95,00 €	1.670,00 € + 1.618,00 € + 95,00 €
TOTAL		1.797,00 €	2.081,00 €	3.130,00 €	3.383,00 €

MODELO		DXM25F	DXM35F	DXM50F	DXM60F
Longitud máxima de tubería (L)	m	20	20	30	30
Diferencia de nivel máxima (H)	m	15	15	20	20

BRP069C81	Control Wifi (Opcional)	196,00 €
ES.DKNWSERVER	Control Wifi + Control vía web/PC (Opcional)	217,00 €
BRC4C65	Conjunto receptor IR + mando a distancia	309,00 €

BAE20A62	Filtro autolimpiable FDXM25-35F9	751,00 €
BAE20A102	Filtro autolimpiable FDXM50-60F9	840,00 €

50°CBS 18°CBH
↑ ↑
RXM-R9/R
↓ ↓
-10°CBS -15°CBH

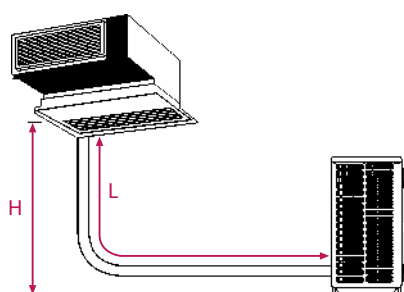

NOTA

Las capacidades se basan en las condiciones siguientes:

1. Refrigeración: temperatura interior 27°CBS, 19° CBH; temperatura exterior 35°CBS
2. Calefacción: temperatura interior 20°CBS; temperatura exterior 7°CBS, 6°CBH
3. Longitud de tubería refrigerante: 7,5 m, alimentación: 220/1/50

La medición del nivel sonoro se realiza en una cámara anecoica a una distancia de 1 m de la unidad.

Indicación del rendimiento estacional SEER / SCOP según EN14825. (Clima medio)

Round Flow Cassette FCAG-B **R-32**
Inverter / Sky Air Serie Advance



FCAG-B



RXM-R9/R



RZASG71MV1



RZASG100-140MV1

INVERTER **R-32**

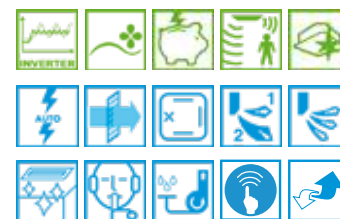

CONJUNTOS ROUND FLOW CASSETTE			CASG35B	CASG50B	CASG60B	CASG71B	CASG100B	CASG125B	CASG140B
Capacidad	Refrig. (Nominal)	W kcal/h	3.500 3.000	5.000 4.300	5.700 4.902	6.800 5.848	9.500 8.170	12.100 10.400	13.400 11.524
	Calef. (Nominal)	W kcal/h	4.200 3.612	6.000 5.160	7.000 6.020	7.500 6.450	10.800 9.288	13.500 11.610	15.500 13.330
Conexiones	Líquido	mm	ø 6,4 (1/4")	ø 6,4 (1/4")	ø 6,4 (1/4")	ø 9,5 (3/8")	ø 9,5 (3/8")	ø 9,5 (3/8")	ø 9,5 (3/8")
	Gas	mm	ø 9,5 (3/8")	ø 12,7 (1/2")	ø 12,7 (1/2")	ø 15,9 (5/8")	ø 15,9 (5/8")	ø 15,9 (5/8")	ø 15,9 (5/8")
Alimentación eléctrica			I/220V	I/220V	I/220V	I/220V	I/220V	I/220V	I/220V
Nº hilos de interconexión			3 + T	3 + T	3 + T	3 + T	3 + T	3 + T	3 + T
SEER / SCOP	Refrigeración / Calefacción		6,35 / 4,90	6,54 / 4,30	6,40 / 4,20	6,47 / 4,00	6,55 / 4,17	5,76 / 4,05	6,53 / 4,31
Etiqu. efec. estac.	Refrigeración / Calefacción		A++ / A++	A++ / A+	A++ / A+	A++ / A	A++ / A+	-	-
Carga de diseño (Pdesign)	Refrigeración	kW	3,50	5,00	5,70	6,80	9,50	12,10	13,40
	Calefacción (-10°C)		3,32	4,36	4,71	4,50	6,00	6,00	7,80
Consumo energía anual estacional	Refrigeración	kWh	193	266	312	368	507	1.261	1.231
	Calefacción		948	1.419	1.569	1.575	2.016	2.074	2.534

UNIDADES INTERIORES ROUND FLOW CASSETTE			FCAG35B	FCAG50B	FCAG60B	FCAG71B	FCAG100B	FCAG125B	FCAG140B
Caudal de aire	Refrigeración (A/M/B)	m³/min	12,5 / 10,6 / 8,7	12,6 / 10,7 / 8,7	13,6 / 11,2 / 8,7	15,3 / 12,5 / 9,3	22,8 / 17,6 / 12,4	26,0 / 19,2 / 12,4	26,0 / 19,2 / 12,4
	Calefacción (A/M/B)		12,5 / 10,6 / 8,7	12,6 / 10,7 / 8,7	13,6 / 11,2 / 8,7	15,0 / 12,1 / 9,1	22,8 / 17,6 / 12,4	26,0 / 19,2 / 12,4	26,0 / 19,2 / 12,4
Velocidades del ventilador		Nº	3	3	3	3	3	3	3
Dimensiones Alto x Ancho x Fondo		mm	204x840x840	204x840x840	204x840x840	204x840x840	246x840x840	246x840x840	246x840x840
Peso		Kg	18,0	19,0	19,0	21,0	24,0	24,0	24,0
Presión sonora	Refrigeración (A/N/B)	dBA	35 / 29 / 27	31 / 29 / 27	33 / 31 / 28	35 / 31 / 28	37 / 33 / 29	41 / 35 / 29	41 / 35 / 29
	Calefacción (A/N/B)		31 / 29 / 27	31 / 29 / 27	33 / 31 / 28	33 / 31 / 28	37 / 33 / 29	41 / 35 / 29	41 / 35 / 29
Nivel de potencia acústica		dBA	49	49	51	51	54	58	-
Panel decorativo estándar		Mod.	BYCQ140E	BYCQ140E	BYCQ140E	BYCQ140E	BYCQ140E	BYCQ140E	BYCQ140E
Dimensiones Alto x Ancho x Fondo		mm	50x950x950	50x950x950	50x950x950	50x950x950	50x950x950	50x950x950	50x950x950
Peso panel		kg	5,4	5,4	5,4	5,4	5,4	5,4	5,4

UNIDADES EXTERIORES			RXM35R9	RXM50R	RXM60R	RZASG71MV1	RZASG100MV1	RZASG125MV1	RZASG140MV1
Caudal de aire	Refrigeración	Nom. m³/min	36,0	46,6	46,6	56,0	69,0	71,0	76,0
	Calefacción		28,3	44,1	44,1	50,0	82,0	82,0	82,0
Tipo de compresor			SWING	SWING	SWING	SWING	SWING	SWING	SWING
Refrigerante R-32		kg / TCO ₂ eq / PCA	0,76 / 0,52 / 675	1,15 / 0,78 / 675	1,15 / 0,78 / 675	2,45 / 1,65 / 675	2,60 / 1,76 / 675	2,60 / 1,76 / 675	2,90 / 1,96 / 675
Dimensiones	Alto	mm	552	734	734	770	990	990	990
	Ancho	mm	840	954	954	900	940	940	940
	Fondo	mm	350	401	401	380	380	380	380
Peso		Kg	32	49	49	60	70	70	78
Presión sonora	Refrigeración	Nom. dBA	49	48	49	46	53	53	54
	Calefacción		49	49	49	47	57	57	57
Nivel de potencia acústica		dBA	61	62	63	65	70	71	73
Carga de refrigerante para		m	10	10	10	30	30	30	30
Carga adicional		gr/m	20	20	20	Consultar tabla adjunta			

Precios €	Interior + Exterior	FCAG35B + RXM35R9	FCAG50B + RXM50R	FCAG60B + RXM60R	FCAG71B + RZASG71MV1	FCAG100B + RZASG100MV1	FCAG125B + RZASG125MV1	FCAG140B + RZASG140MV1
	DESGLÓSE	606,00 € + 726,00 €	546,00 € + 1.525,00 €	840,00 € + 1.618,00 €	805,00 € + 1.802,00 €	838,00 € + 2.630,00 €	1.376,00 € + 3.085,00 €	1.697,00 € + 3.755,00 €
	+ Mando BRC7FA532F	95,00 €	95,00 €	95,00 €	95,00 €	95,00 €	95,00 €	95,00 €
	+ Panel BYCQ140E	482,00 €	482,00 €	482,00 €	482,00 €	482,00 €	482,00 €	482,00 €
	TOTAL	1.909,00 €	2.648,00 €	3.035,00 €	3.184,00 €	4.045,00 €	5.038,00 €	6.029,00 €

MODELO	CASG35B	CASG50B	CASG60B	CASG71B	CASG100B	CASG125B	CASG140B
Longitud máxima de tubería (L)	m 20	30	30	50 (70 equiv.)	50 (70 equiv.)	50 (70 equiv.)	50 (70 equiv.)
Diferencia de nivel máxima (H)	m 15	20	20	30	30	30	30

CARGA ADICIONAL DE REFRIGERANTE (MONTAJE PAR)

La longitud de la tubería conectada se encuentra entre 30-40m + 0,35kg y 40-50m + 0,7kg

RZASG71-100-125-140MV1

Para información en montajes twin, consulte el manual de instalación.

BRP069C81	Control Wifi (Opcional)	196,00 €
ES.DKNWSEVER	Control Wifi + Control vía web/PC (Opcional)	217,00 €

Nota: disponible versión trifásica III/380 V, modelos RZASG100MY1, RZASG125MY1 y RZASG140MY1 con un incremento de precio del 10%. Consultar disponibilidad.

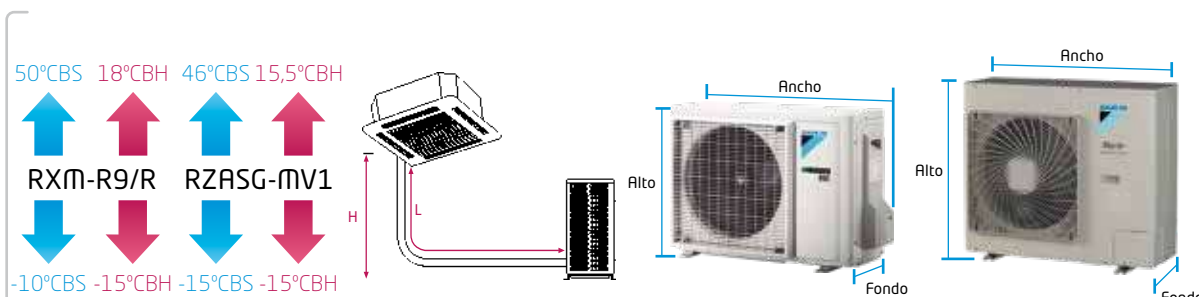

NOTA
Las capacidades se basan en las condiciones siguientes:
1. Refrigeración: temperatura interior 27°CBS, 19° CBH; temperatura exterior 35°CBS
2. Calefacción: temperatura interior 20°CBS; temperatura exterior 7°CBS, 6°CBH
3. Longitud de tubería refrigerante: 7,5 m, alimentación: 220/1/50
La medición del nivel sonoro se realiza en una cámara anecoica a una distancia de 1 m de la unidad.
Indicación del rendimiento estacional SEER / SCOP según EN14825. (Clima medio)

Nota: consultar información sobre resto de opcionales en página 50.

Cassette integrado FFA-A9 **R-32**
Inverter / Sky Air Serie Advance



FFA-A9



RXM25-35R9



RXM50-60R

INVERTER **R-32**

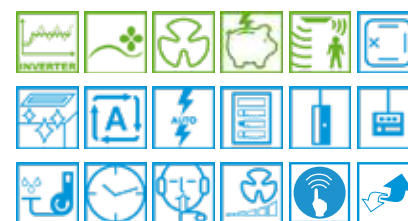

CONJUNTOS DE CASSETTE INTEGRADO				FAS25A	FAS35A	FAS50A	FAS60A	
Capacidad	Refrigeración	Nominal	W	2.500	3.400	5.000	5.700	
			kcal/h	2.150	2.923	4.300	4.900	
Consumo	Calefacción	Nominal	W	3.200	4.200	5.800	7.000	
			kcal/h	2.752	3.611	4.998	6.020	
Conexiones	Refrigeración	Nominal	W	550	890	- 1.540 -	- 1.870 -	
	Calefacción		820	1.200	- 1.660 -	- 2.050 -		
Alimentación eléctrica	Líquido	mm	mm	ø 6,4 (1/4")	ø 6,4 (1/4")	ø 6,4 (1/4")	ø 6,4 (1/4")	
	Gas		mm	ø 9,5 (3/8")	ø 9,5 (3/8")	ø 12,7 (1/2")	ø 12,7 (1/2")	
Nº hilos de interconexión				I/220V	I/220V	I/220V	I/220V	
SEER / SCOP	Refrigeración / Calefacción			6,17 / 4,24	6,38 / 4,10	5,98 / 3,90	5,76 / 4,04	
Etiq. efec. estac.	Refrigeración / Calefacción			A++ / A+	A++ / A+	A+ / A	A+ / A+	
Carga de diseño (Pdesign)	Refrigeración	kW					2,50	5,00
	Calefacción (-10°C)		2,31	3,10	3,84	3,96		
Consumo energía anual estacional	Refrigeración					142	186	
	Calefacción					762	1.058	

UNIDADES INTERIORES DE CASSETTE INTEGRADO				FFA25A9	FFA35A9	FFA50A9	FFA60A9
Caudal de aire	Refrigeración	(A/N/B)	m³/min	9 / 8 / 6,5	10 / 8,5 / 6,5	12 / 10 / 7,5	14,5 / 12,5 / 9,5
Velocidades del ventilador				Nº	3	3	3
				Alto	mm	260	260
Dimensiones				Ancho	mm	575	575
				Fondo	mm	575	575
				Peso	Kg	16,0	17,5
Presión sonora	Refrigeración	(A/N/B)	dBA	31 / 28 / 25	34 / 30 / 25	39 / 34 / 27	43 / 40 / 32
Panel decorativo				Modelo	BYFQ60CW	BYFQ60CW	BYFQ60CW
Dimensiones				Alto	mm	46	46
				Ancho	mm	620	620
				Fondo	mm	620	620
Peso panel				kg	2,8	2,8	2,8
Nivel de potencia acústica				dBA	48	51	56

UNIDADES EXTERIORES				RXM25R9	RXM35R9	RXM50R	RXM60R
Caudal de aire	Refrigeración	Nominal	m³/min	28,3	36,0	46,6	46,6
	Calefacción		28,3	28,3	44,1	44,1	
Tipo de compresor				SWING	SWING	SWING	SWING
Refrigerante R-32	kg / TCO ₂ eq / PCA			0,76 / 0,52 / 675	0,76 / 0,52 / 675	1,15 / 0,78 / 675	1,15 / 0,78 / 675
Dimensiones				Alto	mm	552	734
				Ancho	mm	840	954
				Fondo	mm	350	401
Peso				Kg	32	49	49
Presión sonora	Refrigeración	Nom.	dBA	46	49	48	49
	Calefacción		47	49	49	49	
Nivel de potencia acústica				dBA	59	61	62
Carga de refrigerante para				m	10	10	10
Carga adicional				gr/m	20	20	20

Precios €	Interior + Exterior + Mando + Panel	FFA25A9 + RXM25R9 + BRC7F530W + BYFQ60CW	FAS35A9 + RXM35R9 + BRC7F530W + BYFQ60CW	FAS50A9 + RXM50R + BRC7F530W + BYFQ60CW	FAS60A9 + RXM60R + BRC7F530W + BYFQ60CW
DESGLOSE		509,00 € + 657,00 € + 206,00 € + 404,00 €	579,00 € + 726,00 € + 206,00 € + 404,00 €	519,00 € + 1.525,00 € + 206,00 € + 404,00 €	801,00 € + 1.618,00 € + 206,00 € + 404,00 €
TOTAL		1.776,00 €	1.915,00 €	2.654,00 €	3.029,00 €

MODELO		FAS25A	FAS35A	FAS50A	FAS60A
Longitud máxima de tubería (L)	m	20	20	30	30
Diferencia de nivel máxima (H)	m	15	15	20	20
BRP069C81	Control Wifi (Opcional)	196,00 €			
ES.DKNWSEVER	Control Wifi + Control via web/PC (Opcional)	217,00 €			
BRYQ60AW	Sensor inteligente de presencia y temperatura Opcional	138,00 €			

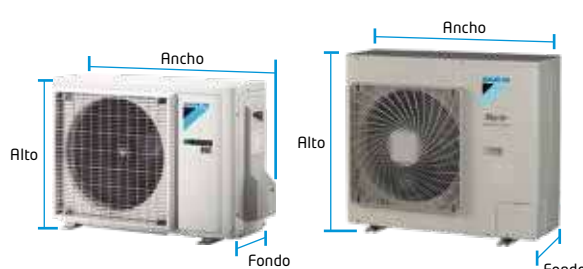
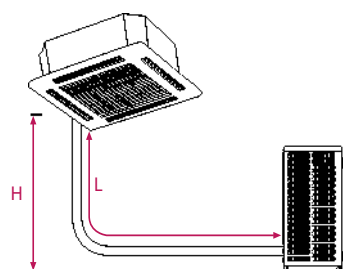
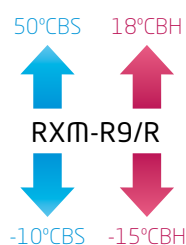

NOTA

Las capacidades se basan en las condiciones siguientes:

1. Refrigeración: temperatura interior 27°CBS, 19° CBH; temperatura exterior 35°CBS
2. Calefacción: temperatura interior 20°CBS; temperatura exterior 7°CBS, 6°CBH
3. Longitud de tubería refrigerante: 7,5 m, alimentación: 220/1/50

La medición del nivel sonoro se realiza en una cámara anecoica a una distancia de 1 m de la unidad.

Indicación del rendimiento estacional SEER / SCOP según EN14825. (Clima medio)

Cassette Vista **R-32**
Inverter / Sky Air Serie Advance



FUA-A



RZASG71MV1



RZASG100-125MV1

INVERTER **R-32**



CONJUNTOS DE CASSETTE VISTA				UASG71A	UASG100A	UASG125A
Capacidad	Refrigeración	Nominal	W kcal/h	6.800 5.848	9.500 8.170	12.100 10.400
	Calefacción	Nominal	W kcal/h	7.500 6.450	10.800 9.288	13.500 11.610
Conexiones	Líquido		mm	ø 9,5 (3/8")	ø 9,5 (3/8")	ø 9,5 (3/8")
	Gas		mm	ø 15,9 (5/8")	ø 15,9 (5/8")	ø 15,9 (5/8")
Alimentación eléctrica				I/220V	I/220V	I/220V
Nº hilos de interconexión				3 + T	3 + T	3 + T
SEER / SCOP			Refrigeración / Calefacción	6,16 / 3,90	5,83 / 4,01	5,27 / 3,84
Etiqu. efec. estac.			Refrigeración / Calefacción	A++ / A	A+ / A+	-
Carga de diseño (Pdesign)	Refrigeración		kW	6,80	9,50	12,10
	Calefacción (-10°C)			4,50	6,00	6,00
Consumo energía anual estacional	Refrigeración		kWh	386	570	1.378
	Calefacción			1.615	2.095	2.188

UNIDADES INTERIORES CASSETTE VISTA				FUA71A	FUA100A	FUA125A
Caudal de aire	Refrigeración	(A/B)	m³/min	23 / 16	31 / 20	32,5 / 20,5
	Calefacción			23 / 16	31 / 20	32,5 / 20,5
Velocidades del ventilador			Nº	3	3	3
Dimensiones	Alto		mm	198	198	198
	Ancho		mm	950	950	950
	Fondo		mm	950	950	950
Peso			Kg	25,0	26,0	26,0
Presión sonora	Refrigeración	(A/B)	dBA	41 / 35	46 / 39	47 / 40
	Calefacción			41 / 35	46 / 39	47 / 40
Nivel de potencia acústica			dBA	59	64	65

UNIDADES EXTERIORES				RZASG71MV1	RZASG100MV1	RZASG125MV1
Caudal de aire	Refrigeración	Nom.	m³/min	56,0	69,0	71,0
	Calefacción			50,0	82,0	82,0
Tipo de compresor				SWING	SWING	SWING
Refrigerante R-32			kg / TCO ₂ eq / PCA	2,45 / 1,65 / 675	2,60 / 1,76 / 675	2,60 / 1,76 / 675
Dimensiones	Alto		mm	770	990	990
	Ancho		mm	900	940	940
	Fondo		mm	380	380	380
Peso			Kg	60	70	70
Presión sonora	Refrigeración	Nom.	dBA	46	53	53
	Calefacción			47	57	57
Nivel de potencia acústica			dBA	65	70	71
Carga de refrigerante para carga adicional			m	30	30	30
				Consultar tabla adjunta		

Precios €	Interior + Exterior + Mando	FUA71A + RZASG71MV1 + BRC7C58	FUA100A + RZASG100MV1 + BRC7C58	FUA125A + RZASG125MV1 + BRC7C58
	DESGLOSE	1.544,00 € + 1.802,00 € + 206,00 €	1.907,00 € + 2.630,00 € + 206,00 €	2.143,00 € + 3.085,00 € + 206,00 €
	TOTAL	3.552,00 €	4.743,00 €	5.434,00 €

MODELO	UASG71A	UASG100A	UASG125A
Longitud máxima de tubería (L)	m 50 (70 equiv.)	m 50 (70 equiv.)	m 50 (70 equiv.)
Diferencia de nivel máxima (H)	m 30	m 30	m 30

CARGA ADICIONAL DE REFRIGERANTE (MONTAJE PAR)		
La longitud de la tubería conectada se encuentra entre		
	30-40m	40-50m
RZASG71-100-125-140MV1	+ 0,35kg	+ 0,7kg
Para información en montajes twin, consulte el manual de instalación.		

BRP069C81	Control Wifi (Opcional)	196,00 €
ES.DKNWSEVER	Control Wifi + Control vía web/PC (Opcional)	217,00 €

Nota: disponible versión trifásica III/380 V, modelos RZASG100MY1 y RZASG125MY1 con un incremento de precio del 10%. Consultar disponibilidad.

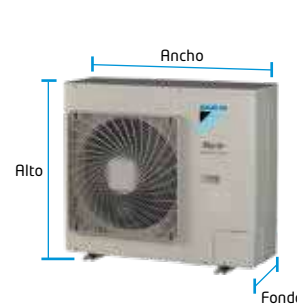
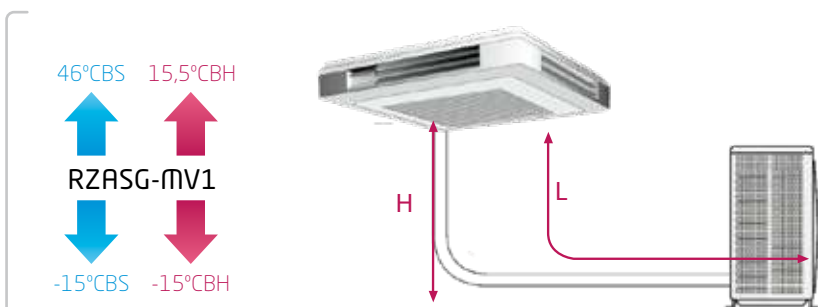

NOTA
Las capacidades se basan en las condiciones siguientes:
1. Refrigeración: temperatura interior 27°CBS, 19° CBH; temperatura exterior 35°CBS
2. Calefacción: temperatura interior 20°CBS; temperatura exterior 7°CBS, 6°CBH
3. Longitud de tubería refrigerante: 7,5 m, alimentación: 220/1/50

La medición del nivel sonoro se realiza en una cámara anecoica a una distancia de 1 m de la unidad.

Indicación del rendimiento estacional SEER / SCOP según EN14825. (Clima medio)

Nota: consultar información sobre resto de opcionales en página 50.

Interior conductos suelo FNA-A9 **R-32**
Inverter / Sky Air Serie Advance

¡Solo 200 mm de profundidad con presión disponible!

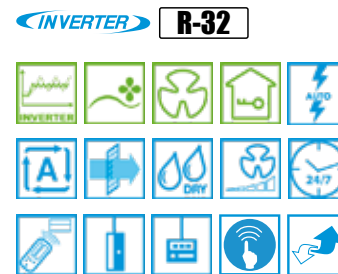

CONJUNTOS DE CONDUCTOS				NAS25A	NAS35A	NAS50A	NAS60A
Capacidad	Refrigeración	Nominal	W kcal/h	2.600 2.236	3.400 2.923	5.000 4.300	6.000 5.160
	Calefacción	Nominal	W kcal/h	3.200 2.752	4.000 3.439	5.800 4.987	7.000 6.020
Consumo	Refrigeración	Nominal	W	680 800	1.100 1.150	1.480 1.740	2.220 2.250
	Calefacción						
Conexiones	Líquido		mm	ø 6,4 (1/4")	ø 6,4 (1/4")	ø 6,4 (1/4")	ø 6,4 (1/4")
	Gas		mm	ø 9,5 (3/8")	ø 9,5 (3/8")	ø 12,7 (1/2")	ø 12,7 (1/2")
Alimentación eléctrica				I/220V	I/220V	I/220V	I/220V
Nº hilos de interconexión				3 + T	3 + T	3 + T	3 + T
SEER / SCOP				5,68 / 4,24	5,70 / 4,05	5,77 / 4,09	5,56 / 4,16
Etiqu. efec. estac.				A+ / A+	A+ / A+	A+ / A+	A / A+
Carga de diseño (Pdesign)	Refrigeración		kW	2,60	3,40	5,00	6,00
	Calefacción (-10°C)			2,80	2,90	4,00	4,60
Consumo energía anual estacional	Refrigeración		kWh	160	209	303	378
	Calefacción			924	1.002	1.369	1.547

UNIDADES INTERIORES DE CONDUCTOS - SUELO				FNA25A9	FNA35A9	FNA50A9	FNA60A9
Caudal de aire	Refrigeración	(A/B)	m³/min	8,7 / 7,3	8,7 / 7,3	16,0 / 13,5	16,0 / 13,5
Presión disponible	Alta / Nominal		Pa	48 / 30	48 / 30	49 / 40	49 / 40
	Alto		mm	620	620	620	620
Dimensiones	Ancho		mm	750	750	1.150	1.150
	Fondo		mm	200	200	200	200
Peso			Kg	23,0	23,0	30,0	30,0

UNIDADES EXTERIORES				RXM25R9	RXM35R9	RXM50R	RXM60R	
Caudal de aire	Refrigeración		m³/min	28,3	36,0	46,6	46,6	
	Calefacción	Nominal		28,3	28,3	44,1	44,1	
Tipo de compresor				SWING	SWING	SWING	SWING	
Refrigerante R-32				kg / TCO ₂ eq / PCA	0,76 / 0,52 / 675	0,76 / 0,52 / 675	1,15 / 0,78 / 675	1,15 / 0,78 / 675
Dimensiones	Alto		mm	552	552	734	734	
	Ancho		mm	840	840	954	954	
	Fondo		mm	350	350	401	401	
Peso			Kg	32	32	49	49	
Presión sonora	Refrigeración	Nom.	dB(A)	46	49	48	49	
	Calefacción			47	49	49	49	
Nivel de potencia acústica				dB(A)	59	61	62	63
Carga de refrigerante para				m	10	10	10	
Carga adicional				gr/m	20	20	20	

Precios €	Interior + Exterior + Mando	FNA25A9 + RXM25R9 + BRC1E53A	FNA35A9 + RXM35R9 + BRC1E53A	FNA50A9 + RXM50R + BRC1E53A	FNA60A9 + RXM60R + BRC1E53A
DESGLOSE		861,00 € + 657,00 € + 95,00 €	918,00 € + 726,00 € + 95,00 €	938,00 € + 1.525,00 € + 95,00 €	1.028,00 € + 1.618,00 € + 95,00 €
TOTAL		1.613,00 €	1.739,00 €	2.558,00 €	2.741,00 €

MODELO	NAS25A	NAS35A	NAS50A	NAS60A	
Longitud máxima de tubería (L)	m	20	20	30	30
Diferencia de nivel máxima (H)	m	15	15	20	20

BRP069C81	Control Wifi (Opcional)	196,00 €
ES.DKNWSEVER	Control Wifi + Control vía web/PC (Opcional)	217,00 €

50°CBS 18°CBH
RXM-R9/R
-10°CBS -15°CBH

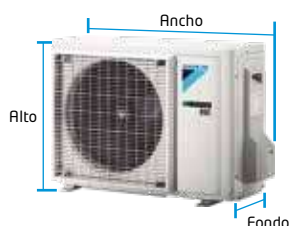

NOTA

Las capacidades se basan en las condiciones siguientes:

1. Refrigeración: temperatura interior 27°CBS, 19° CBH; temperatura exterior 35°CBS
2. Calefacción: temperatura interior 20°CBS; temperatura exterior 7°CBS, 6°CBH
3. Longitud de tubería refrigerante: 7,5 m, alimentación: 220/1/50

La medición del nivel sonoro se realiza en una cámara anecoica a una distancia de 1 m de la unidad.

Indicación del rendimiento estacional SEER / SCOP según EN14825. (Clima medio)

Nota: consultar información sobre resto de opcionales en página 50.

Horizontal de techo **R-32**
Inverter / Sky Air Serie Advance



FHA-A9/A



RXM-R9/R



RZASG71MV1



RZASG100-140MV1

INVERTER R-32



CONJUNTOS HORIZONTALES DE TECHO				HAS35A	HAS50A	HAS60A	HASG71A	HASG100A	HASG125A	HASG140A
Capacidad	Refrigeración	Nominal	W kcal/h	3.400 2.924	5.000 4.300	5.700 4.902	6.800 5.848	9.500 8.170	12.100 10.400	13.400 11.524
	Calefacción	Nominal	W kcal/h	4.000 3.440	6.000 5.160	7.200 6.192	7.500 6.450	10.800 9.288	13.500 11.610	15.500 13.330
Conexiones	Líquido		mm	ø 6,4 (1/4")	ø 6,4 (1/4")	ø 6,4 (1/4")	ø 9,5 (3/8")	ø 9,5 (3/8")	ø 9,5 (3/8")	ø 9,5 (3/8")
	Gas		mm	ø 9,5 (3/8")	ø 12,7 (1/2")	ø 12,7 (1/2")	ø 15,9 (5/8")	ø 15,9 (5/8")	ø 15,9 (5/8")	ø 15,9 (5/8")
Alimentación eléctrica				1/220V	1/220V	1/220V	1/220V	1/220V	1/220V	1/220V
Nº hilos de interconexión				3+T	3+T	3+T	3+T	3+T	3+T	3+T
SEER / SCOP			Refrigeración / Calefacción	6,24 / 4,43	5,92 / 3,86	6,08 / 3,87	5,95 / 3,90	5,83 / 3,91	5,60 / 3,83	5,88 / 3,81
Etiqu. efic. estac.			Refrigeración / Calefacción	A++ / A+	A+ / A	A+ / A	A+ / A	A+ / A	-	-
Carga de diseño (Pdesign)			Refrigeración	3,40	5,00	5,70	6,80	9,50	12,10	13,40
Consumo energía anual estacional			Calefacción (-10°C)	3,10	4,35	4,71	4,50	6,00	6,00	7,80
			Refrigeración	191	295	328	400	570	1.297	1.368
			Calefacción	979	1.578	1.704	1.616	2.148	2.193	2.866

UNIDADES INTERIORES HORIZONTAL DE TECHO				FHA35A9	FHA50A9	FHA60A9	FHA71A9	FHA100A	FHA125A	FHA140A
Caudal de aire	Refrigeración	(A/M/B)	m³/min	14 / 11,5 / 10	15 / 12 / 10	19,5 / 15 / 11,5	20,5 / 17 / 14	28 / 24 / 20	31 / 27 / 23	34 / 29 / 24
	Calefacción			14 / 11,5 / 10	15 / 12 / 10	19,5 / 15 / 11,5	20,5 / 17 / 14	28 / 24 / 20	31 / 27 / 23	34 / 29 / 24
Velocidades del ventilador	Nº			5	5	5	5	5	5	5
	Alto		mm	235	235	235	235	235	235	235
	Ancho		mm	960	960	1.270	1.270	1.590	1.590	1.590
Peso	Fondo		mm	690	690	690	690	690	690	690
			Kg	24,0	25,0	31,0	32,0	38,0	38,0	38,0
Presión sonora	Refrigeración	(A/N/B)	dBA	36 / 34 / 31	37 / 35 / 32	37 / 35 / 33	38 / 36 / 34	42 / 38 / 34	44 / 41 / 37	46 / 42 / 38
	Calefacción			36 / 34 / 34	37 / 35 / 32	37 / 35 / 33	38 / 36 / 34	42 / 38 / 34	44 / 41 / 37	46 / 42 / 38
Nivel de potencia acústica			dBA	53	54	54	55	60	62	64

UNIDADES EXTERIORES				RXM35R9	RXM50R	RXM60R	RZASG71MV1	RZASG100MV1	RZASG125MV1	RZASG140MV1
Caudal de aire	Refrigeración	Nom.	m³/min	36,0	46,6	46,6	56,0	69,0	71,0	76,0
	Calefacción			28,3	44,1	44,1	50,0	82,0	82,0	82,0
Tipo de compresor				SWING	SWING	SWING	SWING	SWING	SWING	SWING
Refrigerante R-32			kg / TCO ₂ eq / PCA	0,76 / 0,52 / 675	1,15 / 0,78 / 675	1,15 / 0,78 / 675	2,45 / 1,65 / 675	2,60 / 1,76 / 675	2,60 / 1,76 / 675	2,90 / 1,96 / 675
Dimensiones	Alto		mm	552	734	734	770	990	990	990
	Ancho		mm	840	954	954	900	940	940	940
	Fondo		mm	350	401	401	380	380	380	380
Peso			Kg	32	49	49	60	70	70	78
Presión sonora	Refrigeración	Nom.	dBA	49	48	49	46	53	53	54
	Calefacción			49	49	49	47	57	57	57
Nivel de potencia acústica			dBA	61	62	63	65	70	71	73
Carga de refrigerante para carga adicional			gr/m	10	10	10	30	30	30	30

Consultar tabla adjunta

Precios €	Interior + Exterior	FHA35A9 + RXM35R9	FHA50A9 + RXM50R	FHA60A9 + RXM60R	FHA71A9 + RZASG71MV1	FHA100A + RZASG100MV1	FHA125A + RZASG125MV1	FHA140A + RZASG140MV1
	DESGLOSE	956,00 € + 726,00 €	1.061,00 € + 1.525,00 €	1.171,00 € + 1.618,00 €	1.466,00 € + 1.802,00 €	1.757,00 € + 2.630,00 €	1.897,00 € + 3.085,00 €	2.351,00 € + 3.755,00 €
	+ Mando BRC1H52W	201,00 €	201,00 €	201,00 €	201,00 €	201,00 €	201,00 €	201,00 €
TOTAL	1.883,00 €	2.787,00 €	2.990,00 €	3.469,00 €	4.588,00 €	5.183,00 €	6.307,00 €	

MODELO	HAS35A	HAS50A	HAS60A	HASG71A	HASG100A	HASG125A	HASG140A
Longitud máxima de tubería (L)	20	30	30	50 (70 equiv.)	50 (70 equiv.)	50 (70 equiv.)	50 (70 equiv.)
Diferencia de nivel máxima (H)	15	20	20	30	30	30	30

CARGA ADICIONAL DE REFRIGERANTE (MONTAJE PAR)

La longitud de la tubería conectada se encuentra entre
 30-40m + 0,35kg 40-50m + 0,7kg
 RZASG71-100-125-140MV1

Para información en montajes twin, consulte el manual de instalación.

BRP069C81	Control Wifi (Opcional)	196,00 €
ES_DKNWSERVER	Control Wifi + Control vía web/PC (Opcional)	217,00 €
BRC7GA53-9	Control remoto sin cable (Opcional)	206,00 €

Nota: disponible versión trifásica III/380 V, modelos RZASG100MY1, RZASG125MY1 y RZASG140MY1 con un incremento de precio del 10%. Consultar disponibilidad.



BRC1H52W

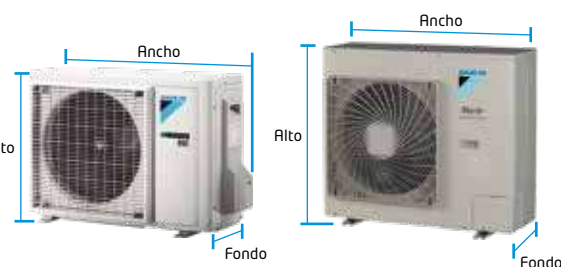
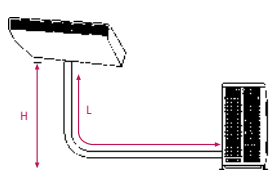
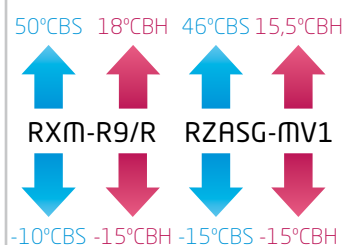

NOTA
 Las capacidades se basan en las condiciones siguientes:
 1. Refrigeración: temperatura interior 27°CBS, 19°CBH; temperatura exterior 35°CBS
 2. Calefacción: temperatura interior 20°CBS; temperatura exterior 7°CBS, 6°CBH
 3. Longitud de tubería refrigerante: 7,5 m, alimentación: 220/1/50
 La medición del nivel sonoro se realiza en una cámara anecoica a una distancia de 1 m de la unidad.
 Indicación del rendimiento estacional SEER / SCOP según EN14825. (Clima medio)

Nota: consultar información sobre resto de opcionales en página 50.

Unidad de Pared **R-32**
Inverter / Sky Air Serie Advance



FAA-B

nuevo!



RZASG71MV1



RZASG100MV1



BRC1H52W

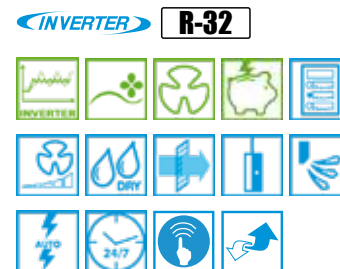

CONJUNTOS SPLIT DE PARED				AASG71B*	AASG100B*
Capacidad	Refrigeración	Nominal	W kcal/h	6.800 5.848	9.500 8.170
	Calefacción	Nominal	W kcal/h	7.500 6.450	10.800 9.290
Conexiones	Líquido Gas		mm	ø 9,5 (3/8")	ø 9,5 (3/8")
			mm	ø 15,9 (5/8")	ø 15,9 (5/8")
Alimentación eléctrica				I/220V	I/220V
Nº hilos de interconexión				3 + T	3 + T
SEER / SCOP				Refrigeración / Calefacción	5,83 / 3,85
Etiqu. efec. estacional				Refrigeración / Calefacción	A+ / A
Carga de diseño (Pdesign)	Refrigeración		kW	6,80	9,50
	Calefacción (-10°C)		kW	4,50	6,00
Consumo energía anual estacional	Refrigeración		kWh	371	570
	Calefacción		kWh	1.615	2.182

UNIDADES INTERIORES DE PARED				FAA71B*	FAA100B*
Caudal de aire	Refrigeración	(A/Nom./B)	m³/min	18 / 16 / 14	26 / 23 / 19
	Calefacción			18 / 16 / 14	26 / 23 / 19
Velocidades del ventilador				Nº	3
Dimensiones	Alto		mm	290	340
	Ancho		mm	1.050	1.200
	Fondo		mm	269	262
Peso				Kg	13,0
Presión sonora	Refrigeración	(A/B/SB)	dBA	45 / 42 / 40	49 / 45 / 41
	Calefacción			45 / 42 / 40	49 / 45 / 41
Nivel de potencia acústica				dBA	61

UNIDADES EXTERIORES				RZASG71MV1	RZASG100MV1
Caudal de aire	Refrigeración	Nom.	m³/min	56,0	69,0
	Calefacción			50,0	82,0
Tipo de compresor				SWING	SWING
Refrigerante R-32				kg / TCO ₂ eq / PCA	2,45 / 1,65 / 675
Dimensiones	Alto		mm	770	990
	Ancho		mm	900	940
	Fondo		mm	380	380
Peso				Kg	60
Presión sonora	Refrigeración	Nom.	dBA	46	53
	Calefacción			47	57
Nivel de potencia acústica				dBA	70
Carga de refrigerante para				m	30
Carga adicional				Kg	30

Precios €	Interior + Exterior + Mando	FAA71B + RZASG71MV1 + BRC1H52W	FAA100B + RZASG100MV1 + BRC1H52W
DESGLOSE		1.891,00 € + 1.802,00 € + 201,00 €	2.319,00 € + 2.630,00 € + 201,00 €
TOTAL		3.894,00 €	5.150,00 €

MODELO	AASG71B*	AASG100B*
Longitud máxima de tubería (L)	m	50 (70 equiv.)
Diferencia de nivel máxima (H)	m	30

CARGA ADICIONAL DE REFRIGERANTE (MONTAJE PAR)

	La longitud de la tubería conectada se encuentra entre	
RZASG71-100MV1	30-40m	40-50m
	+ 0,35kg	+ 0,7kg

BRP069C81	Control Wifi para FAA-B (Opcional)	196,00 €
ES.DKNWSERVER	Control Wifi + Control vía web/PC (Opcional)	217,00 €
BRC7EA631	Control remoto sin cable para FAA71B (Opcional)	206,00 €
BRC7EA632	Control remoto sin cable para FAA100B (Opcional)	206,00 €

Nota: disponible versión trifásica III/380 V, modelo RZASG100MV1 con un incremento de precio del 10%. Consultar disponibilidad.

46°CBS 15,5°CBH
↑ ↑
RZASG-MV1
↓ ↓
-15°CBS -15°CBH

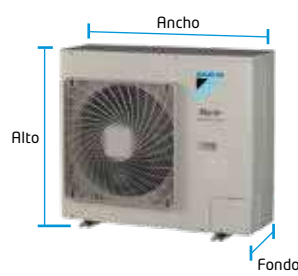
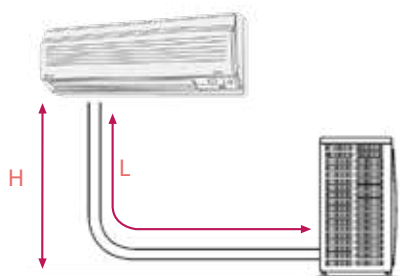

NOTA

Las capacidades se basan en las condiciones siguientes:

1. Refrigeración: temperatura interior 27°CBS, 19° CBH; temperatura exterior 35°CBS
2. Calefacción: temperatura interior 20°CBS; temperatura exterior 7°CBS, 6°CBH
3. Longitud de tubería refrigerante: 7,5 m, alimentación: 220/1/50

La medición del nivel sonoro se realiza en una cámara anecoica a una distancia de 1 m de la unidad.

Indicación del rendimiento estacional SEER / SCOP según EN14825. (Clima medio)

*Información preliminar

Nota: consultar información sobre resto de opcionales en página 50.

Unidades de conductos alta presión **R-32**
Inverter / Sky Air Serie Advance



INVERTER

FDA125A



RZASG125MV1



BRC1E53A

INVERTER **R-32**

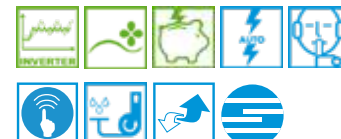

CONJUNTOS DE CONDUCTOS ALTA PRESIÓN			DAGS125A	
Capacidad	Refrigeración	Nominal	W	12.100
	Calefacción	Nominal	kcal/h	10.400
Conexiones de tuberías	Líquido		W	13.500
	Gas		kcal/h	11.610
Alimentación eléctrica			mm	ø 9,5 (3/8)"
Nº hilos de interconexión			mm	ø 15,9 (5/8)"
SEER / SCOP	Refrigeración / Calefacción			1/220V
Etiqu. efíc. estac.	Refrigeración / Calefacción			3 + T
Carga de diseño (Pdésign)	Refrigeración		kW	12,10
	Calefacción (-10°C)			6,00
Consumo energía anual estacional	Refrigeración		kWh	1.444
	Calefacción			2.346

UNIDADES INTERIORES DE CONDUCTOS ALTA PRESIÓN			FDA125A	
Caudal de aire	Refrigeración	(A/B)	m³/min	39 / 28
	Calefacción			39 / 28
Presión estática disponible	Máx.		Pa	200
Etapas del ventilador	(Ajuste de obra)		Nº	3
Dimensiones	Alto		mm	300
	Ancho		mm	1.400
	Fondo		mm	700
Peso			Kg	45,0
Presión sonora	Refrigeración	(A/B)	dBA	40 / 33
	Calefacción			40 / 33
Nivel de potencia acústica			dBA	66

UNIDADES EXTERIORES			RZASG125MV1	
Caudal de aire	Refrigeración	Nom.	m³/min	71,0
	Calefacción			82,0
Tipo de compresor				SWING
Refrigerante R-32	kg / TCO ₂ eq / PCA			2,60 / 1,76 / 675
Dimensiones	Alto		mm	990
	Ancho		mm	940
	Fondo		mm	320
Peso			Kg	70
Presión sonora	Refrigeración	Nom.	dBA	53
	Calefacción			57
Nivel de potencia acústica			dBA	71
Carga de refrigerante para			m	30
Carga adicional			Kg	Consultar tabla adjunta

Precios €		FDA125A + RZASG125MV1 + BRC1E53A	
Interior + Exterior + Mando		1.714,00 € + 3.085,00 € + 95,00 €	
DESGLOSE			
TOTAL		4.894,00 €	

MODELO		DAGS125A	
Longitud máxima de tubería (L)	m	50 (70 equiv.)	
Diferencia de nivel máxima (H)	m	30	

CARGA ADICIONAL DE REFRIGERANTE (MONTAJE PAR)		
La longitud de la tubería conectada se encuentra entre		
	30-40m	40-50m
RZASG125MV1	+ 0,35kg	+ 0,7kg
Para información en montajes twin, consulte el manual de instalación.		

BRP069C81	Control Wifi (Opcional)	196,00 €
ES.DKNWSEVER	Control Wifi + Control vía web/PC (Opcional)	217,00 €

Nota: disponible versión trifásica III/380 V modelo RZASG125MV1, con un incremento de precio del 10%. Consultar disponibilidad.

46°CBS 15,5°CBH
↑ ↑
RZASG-MV1
↓ ↓
-15°CBS -15°CBH

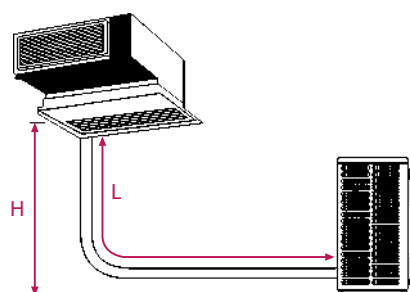

NOTA
Las capacidades se basan en las condiciones siguientes:

1. Refrigeración: temperatura interior 27°CBS, 19° CBH; temperatura exterior 35°CBS
2. Calefacción: temperatura interior 20°CBS; temperatura exterior 7°CBS, 6°CBH
3. Longitud de tubería refrigerante: 7,5 m, alimentación: 220/1/50

La medición del nivel sonoro se realiza en una cámara anecoica a una distancia de 1 m de la unidad.

Indicación del rendimiento estacional SEER / SCOP según EN14825. (Clima medio)



SkyAir *Active-series*



Unidades de conductos presión disponible **R-32**
Inverter / Sky Air Serie Active



AIDEA-A



ARXM35R9



ARXM50-71R



AZAS100-125MV1

INVERTER R-32



CONJUNTOS DE CONDUCTOS				ADEAS35A	ADEAS50A	ADEAS60A	ADEAS71A	ADEAS100A	ADEAS125A
Capacidad	Refrigeración	Nominal	W kcal/h	3.400 2.924	5.000 4.300	5.700 4.902	6.800 5.848	9.500 8.170	12.100 10.400
	Calefacción	Nominal	W kcal/h	4.000 3.440	5.500 4.729	7.000 6.019	7.500 6.450	10.800 9.288	13.500 11.610
Conexiones	Líquido		mm	ø 6,4 (1/4")	ø 6,4 (1/4")	ø 6,4 (1/4")	ø 9,5 (3/8")	ø 9,5 (3/8")	ø 9,5 (3/8")
	Gas		mm	ø 9,5 (3/8")	ø 12,7 (1/2")	ø 12,7 (1/2")	ø 15,9 (5/8")	ø 15,9 (5/8")	ø 15,9 (5/8")
Alimentación eléctrica				1 / 220V					
Nº hilos de interconexión				3 + T					
SEER / SCOP				5,75 / 4,00					
Etiq. efíc. estac.				A+ / A+					
Carga de diseño (Pdesign)	Refrigeración		kW	3,40	5,00	5,70	6,80	9,50	12,10
	Calefacción (-10°C)		kW	2,90	4,60	4,60	6,00	6,00	6,00
Consumo energía anual estacional	Refrigeración		kWh	196	280	339	430	633	1.497
	Calefacción		kWh	995	1.520	1.610	1.657	2.205	2.366

UNIDADES INTERIORES DE CONDUCTOS				ADEA35A	ADEA50A	ADEA60A	ADEA71A	ADEA100A	ADEA125A
Caudal de aire	Refrigeración	(A/B)	m³/min	15 / 10,5	15 / 10,5	18 / 12,5	18 / 12,5	29 / 23	34 / 23,5
	Calefacción		m³/min	15 / 10,5	15 / 10,5	18 / 12,5	18 / 12,5	29 / 23	34 / 23,5
Presión disponible	Nominal / Alta		Pa	30 / 150	30 / 150	30 / 150	30 / 150	40 / 150	50 / 150
Velocidades del ventilador			Nº	3	3	3	3	3	3
Dimensiones	Alto		mm	245	245	245	245	245	245
	Ancho		mm	700	700	1.000	1.000	1.400	1.400
	Fondo		mm	800	800	800	800	800	800
Peso			Kg	28,0	28,0	28,0	35,0	46,0	46,0
Presión sonora	Refrigeración	(A/B)	dBA	35 / -	35 / -	30 / -	30 / 25	34 / 30	37 / 32
	Calefacción		dBA	37 / -	37 / -	31 / -	31 / 25	36 / 30	38 / 32
Nivel de potencia acústica			dBA	60	60	56	56	58	62

UNIDADES EXTERIORES				ARXM35R9	ARXM50R	ARXM60R	ARXM71R	AZAS100MV1	AZAS125MV1
Caudal de aire	Refrigeración	Nominal	m³/min	36	46,6	46,6	46,6	69	71
	Calefacción		m³/min	28,3	44,1	44,1	44,1	82	82
Tipo de compresor				SWING					
Refrigerante R-32				kg / TCO ₂ eq / PCA					
				0,76 / 0,52 / 675					
Dimensiones	Alto		mm	552	734	734	734	990	990
	Ancho		mm	840	954	954	954	940	940
	Fondo		mm	350	401	401	401	380	380
Peso			Kg	32	49	49	49	70	70
Presión sonora	Refrigeración	Nominal	dBA	49	48	48	52	53	53
	Calefacción		dBA	49	49	49	52	57	57
Nivel de potencia acústica			dBA	61	62	63	65	70	71
Carga de refrigerante para				m					
				10					
Carga adicional (por encima de 10m de tubería)				gr/m					
				20					

Precios €	Interior + Exterior		ADEA35A + ARXM35R9	ADEA50A + ARXM50R	ADEA60A + ARXM60R	ADEA71A + ARXM71R	ADEA100A + AZAS100MV1	ADEA125A + AZAS125MV1
	DESGLOSE		720,00 € + 709,00 €	1.084,00 € + 1.025,00 €	1.134,00 € + 1.032,00 €	1.137,00 € + 1.039,00 €	1.468,00 € + 1.777,00 €	1.940,00 € + 1.895,00 €
	+ Mando BRC1E53A		95,00 €	95,00 €	95,00 €	95,00 €	95,00 €	95,00 €
	TOTAL		1.524,00 €	2.204,00 €	2.261,00 €	2.271,00 €	3.340,00 €	3.930,00 €

MODELO			ADEAS35A	ADEAS50A	ADEAS60A	ADEAS71A	ADEAS100A	ADEAS125A
Longitud máxima de tubería (L)			m	20	30	30	30 (50 equiv.)	30 (50 equiv.)
Diferencia de nivel máxima (H)			m	15	20	20	30	30

BRP069C81	Control Wifi (Opcional)	196,00 €
ES.DKNWSERVER	Control Wifi + Control vía web/PC (Opcional)	217,00 €
ES.DKNIAQS	Módulo de purificación ADEA35-50A	815,00 €
ES.DKNIAQM	Módulo de purificación ADEA60-71A	948,00 €
ES.DKNIAQL	Módulo de purificación ADEA100-125A	1.075,00 €



BRC1E53A

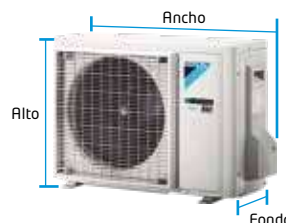
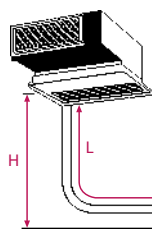
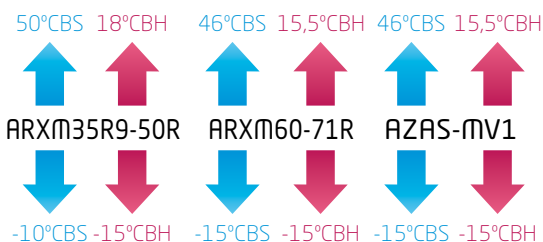

NOTA
Las capacidades se basan en las condiciones siguientes:

1. Refrigeración: temperatura interior 27°CBS, 19°CBH; temperatura exterior 35°CBS
2. Calefacción: temperatura interior 20°CBS; temperatura exterior 7°CBS, 6°CBH
3. Longitud de tubería refrigerante: 7,5 m, alimentación: 220/1/50

La medición del nivel sonoro se realiza en una cámara anecoica a una distancia de 1 m de la unidad.

Indicación del rendimiento estacional SEER / SCOP según EN14825. (Clima medio)

Sky Air Cassette Round Flow **R-32**
Inverter / Sky Air Serie Active



FCAG-B



AZAS71MV1



AZAS100-140MV1

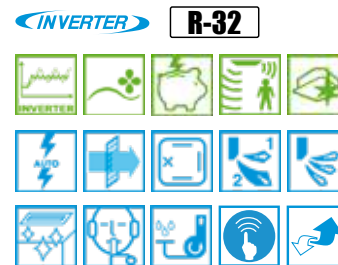

CONJUNTOS ROUND FLOW CASSETTE			ACAS71B	ACAS100B	ACAS125B	ACAS140B
Capacidad	Refrig. (Nominal)	W	6.800	9.500	12.100	13.000
		kcal/h	5.848	8.170	10.400	11.190
	Calef. (Nominal)	W	7.500	10.800	13.500	15.500
		kcal/h	6.450	9.288	11.610	13.330
Conexiones	Líquido	mm	ø 9,5 (3/8")	ø 9,5 (3/8")	ø 9,5 (3/8")	ø 9,5 (3/8")
	Gas	mm	ø 15,9 (5/8")	ø 15,9 (5/8")	ø 15,9 (5/8")	ø 15,9 (5/8")
Alimentación eléctrica			1/220V	1/220V	1/220V	1/220V
Nº hilos de interconexión			3 + T	3 + T	3 + T	3 + T
SEER / SCOP	Refrigeración / Calefacción		5,87 / 4,00	5,67 / 3,85	5,40 / 3,80	6,00 / 4,30
Etq. ef. estac.	Refrigeración / Calefacción		A+ / A+	A+ / A	-	-
Carga de diseño (Pdesign)	Refrigeración	kW	6,80	9,50	12,10	13,00
	Calefacción (-10°C)		4,50	6,00	7,80	7,80
Consumo energía anual estacional	Refrigeración	kWh	405	586	1.345	1.300
	Calefacción		1.575	2.182	2.211	2.534

UNIDADES INTERIORES ROUND FLOW CASSETTE			FCAG71B	FCAG100B	FCAG125B	FCAG140B
Caudal de aire	Refrigeración (A/M/B)	m³/min	15,0 / 12,1 / 9,1	22,8 / 17,6 / 12,4	26,0 / 19,2 / 12,4	26,0 / 19,2 / 12,4
	Calefacción (A/M/B)		15,0 / 12,1 / 9,1	22,8 / 17,6 / 12,4	26,0 / 19,2 / 12,4	26,0 / 19,2 / 12,4
Velocidades del ventilador		Nº	3	3	3	3
Dimensiones	Alto x Ancho x Fondo	mm	204x840x840	246x840x840	246x840x840	246x840x840
	Peso	Kg	21,0	24,0	24,0	24,0
Presión sonora	Refrigeración (A/N/B)	dB(A)	35 / 31 / 28	37 / 33 / 29	41 / 35 / 29	41 / 35 / 29
	Calefacción (A/N/B)		33 / 31 / 28	37 / 33 / 29	41 / 35 / 29	41 / 35 / 29
Nivel de potencia acústica		dB(A)	51	54	58	-
Panel decorativo estándar		Mod.	BYCQ140E	BYCQ140E	BYCQ140E	BYCQ140E
Dimensiones	Alto x Ancho x Fondo	mm	50x950x950	50x950x950	50x950x950	50x950x950
	Peso panel	kg	5,4	5,4	5,4	5,4

UNIDADES EXTERIORES				AZAS71MV1	AZAS100MV1	AZAS125MV1	AZAS140MV1
Caudal de aire	Refrigeración	Nominal	m³/min	56	69	71	76
	Calefacción			50	82	82	82
Tipo de compresor				SWING	SWING	SWING	SWING
Refrigerante R-32			kg / TCO ₂ eq / PCA	2,45 / 1,65 / 675	2,60 / 1,76 / 675	2,60 / 1,76 / 675	2,90 / 1,96 / 675
Dimensiones	Alto		mm	770	990	990	990
	Ancho		mm	900	940	940	940
	Fondo		mm	320	320	320	320
Peso			Kg	60	70	70	78
	Presión sonora	Refrigeración	Nominal	dB(A)	46	53	53
Nivel de potencia acústica	Calefacción	Nominal	dB(A)	47	57	57	57
			dB(A)	65	70	71	73
Carga de refrigerante para			m	30	30	30	30

Precios €	Interior + Exterior	FCAG71B + AZAS71MV1	FCAG100B + AZAS100MV1	FCAG125B + AZAS125MV1	FCAG140B + AZAS140MV1
	DESGLOSE	805,00 € + 1.514,00 €	838,00 € + 1.777,00 €	1.376,00 € + 1.895,00 €	1.697,00 € + 2.875,00 €
	+ Mando BRC7FA532F	95,00 €	95,00 €	95,00 €	95,00 €
	+ Panel BYCQ140E	482,00 €	482,00 €	482,00 €	482,00 €
	TOTAL	2.896,00 €	3.192,00 €	3.848,00 €	5.149,00 €

MODELO		ACAS71B	ACAS100B	ACAS125B	ACAS140B
Longitud máxima de tubería (L)	m	30 (50 equiv.)	30 (50 equiv.)	30 (50 equiv.)	30 (50 equiv.)
Diferencia de nivel máxima (H)	m	30	30	30	30

BRP069C81	Control Wifi (Opcional)	196,00 €
ES.DKNWSERVER	Control Wifi + Control vía web/PC (Opcional)	217,00 €

Nota: disponible versión trifásica III/380 V, modelos AZAS100MY1, AZAS125MY1 y AZAS140MY1 con un incremento de precio del 10%. Consultar disponibilidad.

46°CBS 15,5°CBH
↑ ↑
AZAS-MV1
↓ ↓
-5°CBS -15°CBH

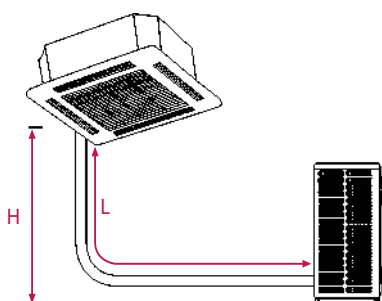

NOTA

Las capacidades se basan en las condiciones siguientes:

1. Refrigeración: temperatura interior 27°CBS, 19° CBH; temperatura exterior 35°CBS
2. Calefacción: temperatura interior 20°CBS; temperatura exterior 7°CBS, 6°CBH
3. Longitud de tubería refrigerante: 7,5 m, alimentación: 220/1/50

La medición del nivel sonoro se realiza en una cámara anecoica a una distancia de 1 m de la unidad.

Indicación del rendimiento estacional SEER / SCOP según EN14825. (Clima medio)

Nota: consultar información sobre resto de opcionales en página 50.

OPCIONALES

Precios de opcionales de las unidades Sky Air Alpha, Advance y Active.

OPCIONALES DE CONDUCTOS FBA-A9/A

BRP069C81	Control Wifi (Opcional)	196,00 €
ES.DKNWSERVER	Control Wifi + Control vía web/PC (Opcional)	217,00 €
BRC1H52W BRC1H52S BRC1H52K	Control Multifunción (por cable). Ver modelos pág. 154	201,00 €
ES.DKNIAQS	Módulo de purificación FBA35-50A9	815,00 €
ES.DKNIAQM	Módulo de purificación FBA60-71A9	948,00 €
ES.DKNIAQL	Módulo de purificación FBA100-140A	1.075,00 €

Nota: más información del módulo de purificación en página 7.

OPCIONALES DE CONDUCTOS BAJA SILUETA FDXM-F9

BRP069C81	Control Wifi (Opcional)	196,00 €
ES.DKNWSERVER	Control Wifi + Control vía web/PC (Opcional)	217,00 €
BRC4C65	Conjunto receptor IR + mando a distancia	309,00 €
BAE20A62	Filtro autolimpiable FDXM25-35F9	751,00 €
BAE20A102	Filtro autolimpiable FDXM50-60F9	840,00 €
BRC1H52W BRC1H52S BRC1H52K	Control Multifunción (por cable). Ver modelos pág. 154	201,00 €

OPCIONALES DE CONDUCTOS SUELO FNA-A9

BRP069C81	Control Wifi (Opcional)	196,00 €
ES.DKNWSERVER	Control Wifi + Control vía web/PC (Opcional)	217,00 €
BRC1H52W BRC1H52S BRC1H52K	Control Multifunción (por cable). Ver modelos pág. 154	201,00 €

OPCIONALES CASSETTE INTEGRADO FFA-A9

BRP069C81	Control Wifi (Opcional)	196,00 €
ES.DKNWSERVER	Control Wifi + Control vía web/PC (Opcional)	217,00 €
BRC1H52W BRC1H52S BRC1H52K	Control Multifunción (por cable). Ver modelos pág. 154	201,00 €
BRYQ60AW	Sensor inteligente de presencia y temperatura	138,00 €

Nota: para el funcionamiento del sensor inteligente es necesario el control Multifunción BRC1H52W.

OPCIONALES DE CASSETTE FCAG-B

BRP069C81	Control Wifi	196,00 €
ES.DKNWSERVER	Control Wifi + Control vía web/PC (Opcional)	217,00 €
BRC1H52W BRC1H52S BRC1H52K	Control Multifunción (por cable). Ver modelos pág. 154	201,00 €

Paneles decorativos opcionales Round Flow Cassette FCAG-B



Panel decorativo blanco



Panel decorativo negro



Panel decorativo autolimpiable



Panel decorativo diseño integrado

Panel	BYCQ140E 482,00 €	BYCQ140EB 661,00 €	BYCQ140EGF 969,00 €	BYCQ140EP 711,00 €
Mando	BRC7FA532F 95,00 €	BRC7FA532FB 95,00 €	BRC7FA532F 95,00 €	BRC7FB532F 95,00 €
Sensor	BRYQ140B (opcional) 138,00 €	BRYQ140BB (opcional) 138,00 €	BRYQ140B (opcional) 138,00 €	BRYQ140C (opcional) 138,00 €

Nota: para el funcionamiento del sensor es necesario el control multifunción BRC1H52W, BRC1H52S ó BRC1H52K.

Nota: para más información sobre opcionales de control ver página 156.

OPCIONALES DE PARED FAA-B

BRP069C81	Control Wifi (Opcional)	196,00 €
ES.DKNWSERVER	Control Wifi + Control vía web/PC (Opcional)	217,00 €
BRC7EA631	Control remoto (sin cable) FAA71B	206,00 €
BRC7EA632	Control remoto (sin cable) FAA100B	206,00 €
BRC1H52W BRC1H52S BRC1H52K	Control Multifunción (por cable). Ver modelos pág. 154	201,00 €

OPCIONALES DE HORIZONTAL DE TECHO FHA-A

BRP069C81	Control Wifi (Opcional)	196,00 €
ES.DKNWSERVER	Control Wifi + Control vía web/PC (Opcional)	217,00 €
BRC7GA53-9	Control remoto (sin cable)	206,00 €
BRC1H52W BRC1H52S BRC1H52K	Control Multifunción (por cable). Ver modelos pág. 154	201,00 €

OPCIONALES DE UNIDAD CASSETTE VISTA FUA-A

BRP069C81	Control Wifi (Opcional)	196,00 €
ES.DKNWSERVER	Control Wifi + Control vía web/PC (Opcional)	217,00 €
BRC1H52W BRC1H52S BRC1H52K	Control Multifunción (por cable). Ver modelos pág. 154	201,00 €

OPCIONALES DE CONDUCTOS ADEA-A

BRP069C81	Control Wifi (Opcional)	196,00 €
ES.DKNWSERVER	Control Wifi + Control vía web/PC (Opcional)	217,00 €
BRC1H52W BRC1H52S BRC1H52K	Control Multifunción (por cable). Ver modelos pág. 154	201,00 €
ES.DKNIAQS	Módulo de purificación ADEA35-50A	815,00 €
ES.DKNIAQM	Módulo de purificación ADEA60-71A	948,00 €
ES.DKNIAQL	Módulo de purificación ADEA100-125A	1.075,00 €

Nota: más información del módulo de purificación en página 7.

Control Multifunción Madoka (opcional)



BRC1H52W



BRC1H52S



BRC1H52K



Gran Sky Air / Roof Top



Unidades de conductos alta presión **R-32**
Inverter / Gran Sky Air

CONJUNTOS DE CONDUCTOS ALTA PRESIÓN				DA200A	DA250A
Capacidad	Refrigeración	Nominal	W kcal/h	19.000 16.337	22.000 18.916
	Calefacción	Nominal	W kcal/h	22.400 19.260	24.000 20.636
Consumo	Refrigeración Calefacción	Nominal	W	6.230 6.740	8.580 8.220
Conexiones de tuberías	Líquido		mm	ø 9,5 (3/8)"	ø 9,5 (3/8)"
	Gas		mm	ø 22,2 (7/8)"	ø 22,2 (7/8)"
Alimentación eléctrica				III/380V	III/380V
Nº hilos de interconexión				3 + T	3 + T
SEER / SCOP	Refrigeración / Calefacción			6,25 / 3,59	5,37 / 3,58
Etiqu. efec. estac.	Refrigeración / Calefacción			-	-
Carga de diseño (Pdesign)	Refrigeración		kW	19,0	22,0
	Calefacción (-10°C)			11,2	12,1
Consumo energía anual estacional	Refrigeración		kWh	1.824	2.458
	Calefacción			4.368	4.732

UNIDADES INTERIORES DE CONDUCTOS ALTA PRESIÓN				FDA200A	FDA250A
Caudal de aire	Refrigeración	(A/B)	m³/min	64 / 36	69 / 43
	Calefacción			64 / 36	69 / 43
Presión estática disponible	Máx.		Pa	250	250
	Alto		mm	470	470
Dimensiones	Ancho		mm	1.490	1.490
	Fondo		mm	1.100	1.100
			Kg	104,0	115,0
Presión sonora	Refrigeración	(A/B)	dBA	43 / 36	44 / 37
	Calefacción			dBA	43 / 36
Nivel de potencia acústica			dBA	69	71

UNIDADES EXTERIORES				RZA200D	RZA250D
Caudal de aire	Refrigeración Calefacción	Nominal	m³/min	101 126	119 142
Tipo de compresor				SCROLL	SCROLL
Refrigerante R-32				kg / TCO ₂ eq / PCA	5,0 / 3,38 / 675
Dimensiones	Alto		mm	870	870
	Ancho		mm	1.100	1.100
	Fondo		mm	460	460
Peso				Kg	117,0
Presión sonora	Refrigeración	Nominal	dBA	53	57
	Calefacción			dBA	60
Nivel de potencia acústica			dBA	73	76

CARGA ADICIONAL DE REFRIGERANTE (MONTAJE PAR)

	La longitud de la tubería conectada se encuentra entre						
	30-40 m	40-50 m	50-60 m	60-70 m	70-80 m	80-90 m	90-100 m
RZA-D	+ 0,45 kg	+ 0,9 kg	+ 1,35 kg	+ 1,8 kg	+ 2,25 kg	+ 2,7 kg	+ 3,15 kg

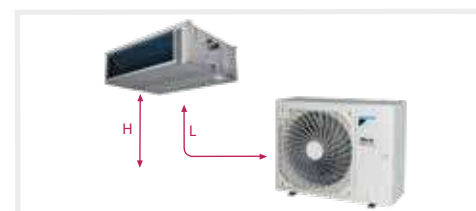

MODELO		DA200A	DA250A
Longitud máxima de tubería (L)	m	100	100
Diferencia de nivel máxima (H)	m	30	30

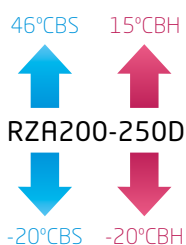

NOTA

Las capacidades se basan en las condiciones siguientes:

1. Refrigeración: temperatura interior 27°CBS, 19°CBH; temperatura exterior 35°CBS
2. Calefacción: temperatura interior 20°CBS; temperatura exterior 7°CBS, 6°CBH
3. Longitud de tubería refrigerante: 7,5 m, alimentación: 220/1/50

La medición del nivel sonoro se realiza en una cámara anecoica a una distancia de 1 m de la unidad.

NOTA

Indicación del rendimiento estacional SEER / SCOP según EN14825. (Clima medio)

EER/COP según condiciones EUROVENT 2012.



R-32



FDA200-250A



RZA200-250D



BRC1E53A

GRAN SKY AIR
ROOF TOP

Características FDA-A

- 1) Ventiladores Inverter
- 2) Presión estática externa máxima (ESP) hasta 250 Pa.
- 3) La posibilidad de cambiar la presión estática con el control remoto permite optimizar el caudal de aire suministrado.
- 4) Se adapta a cualquier estilo de decoración interiores: sólo las rejillas de aspiración y descarga están a la vista.
- 5) Filtro incorporado.
- 6) Bomba de drenaje opcional.

Características RZA-D

- 1) El diseño compacto (870 mm de altura) y ligero de un solo ventilador hace que la unidad sea discreta, ahorra espacio y es fácil de instalar.
- 2) La unidad cuenta con asideros y tapa de servicio pivotante para facilitar la instalación, además de pantalla de 7 segmentos para visualizar e introducir los ajustes de campo.
- 3) Para una mayor fiabilidad, cuenta con placa de control (PCB) enfriada por refrigerante. Por lo tanto, el funcionamiento es independiente de las condiciones exteriores.
- 4) Amplio rango de funcionamiento, llegando a los 46 °CBS en modo refrigeración y -20°CBH en calefacción.
- 5) Longitud máxima de la tubería hasta 100 metros y diferencia máxima de altura de instalación hasta 30 metros.
- 6) Posibilidad de combinación en instalaciones twin, triple y doble twin.

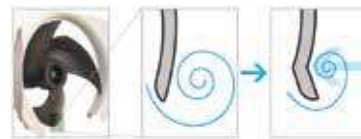

CONTROL WIFI (Opcional)



La unidad interior se puede controlar desde cualquier localización vía smartphone, tablet, Alexa o Google Assistant.

Control Multifunción (opcional)



BRC1H52W



BRC1H52S



BRC1H52K

compatible con
SISTEMAS
MULTIZONA



BRP069C81	Control Wifi (opcional)	196,00 €
ES.DKNWSEVER	Control Wifi + Control vía web/PC (Opcional)	217,00 €
BRC1H52W	Control Multifunción (por cable) Opcional.	201,00 €
BDU510B250VM	Bomba de drenaje (Opcional)	1.031,00 €

CONJUNTOS	UD.INTERIOR	UD.EXTERIOR	MANDO	TOTAL
DA200A	FDA200A 2.207,00 €	RZA200D 6.375,00 €	BRC1E53A 95,00 €	8.677,00 €
DA250A	FDA250A 2.402,00 €	RZA250D 6.941,00 €	BRC1E53A 95,00 €	9.438,00 €

Nota: para más información sobre opcionales de control ver página 156.

Combinaciones

Twin, Triple y Doble Twin

Esquema Twin RZASG-M / RZAG-N / RZA-D

Esquema Triple RZASG-M / RZAG-N / RZA-D

Esquema Doble Twin RZASG-M / RZAG-N / RZA-D

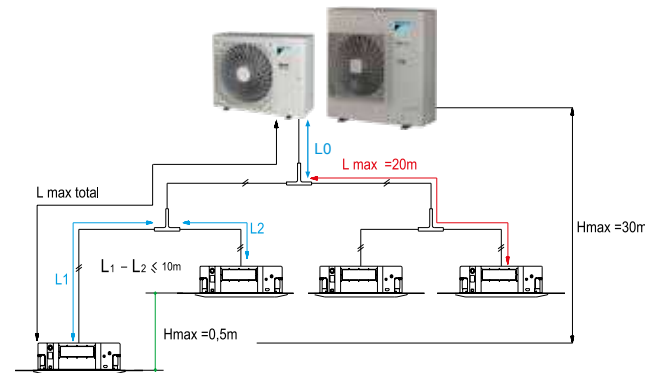
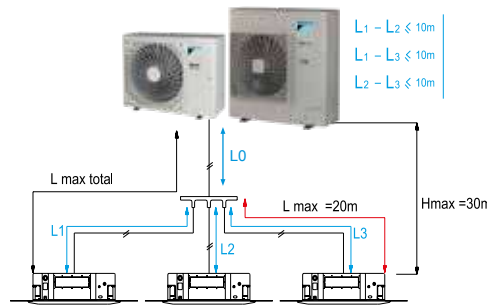
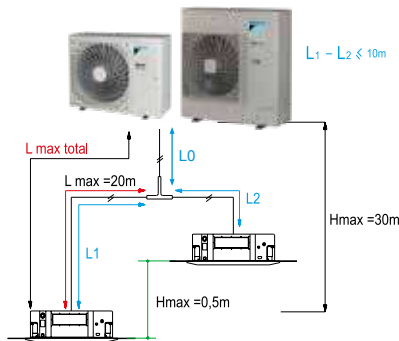

Lmax total RZA-D (L0 + L1 + L2 + ...) = 100 m

Lmax total RZAG71N / RZASG71M (L0 + L1 + L2 + ...) = 55 m (75 m)

Lmax total RZAG100-140N / RZASG100-140M (L0 + L1 + L2 + ...) = 85 m (100 m)

Nota: comprobar en el manual de instalación las distancias y diámetros de tubería para cada caso.

SKY AIR SERIE ALPHA	TWIN		TRIPLE				DOBLE TWIN			
RZAG71NV1 Capacidad refrigeración 7,1 kW Capacidad calefacción 8,0 kW	35 + 35 (KHRQ22M20TA) FFA35A9 FCAG35B FHA35A9 FBA35A9 FNA35A9 FDXM35F9		35 + 35 + 35 (KHRQ127H)				-			
RZAG100NV1 Capacidad refrigeración 10,0 kW Capacidad calefacción 11,2 kW	50 + 50 (KHRQ22M20TA) FFA50A9 FCAG50B FHA50A9 FBA50A9 FNA50A9 FDXM50F9		50 + 50 + 50 (KHRQ127H)				-			
RZAG125NV1 Capacidad refrigeración 12,5 kW Capacidad calefacción 14,0 kW	60 + 60 (KHRQ22M20TA) FFA60A9 FCAG60B FHA60A9 FBA60A9 FNA60A9 FDXM60F9		50 + 50 + 50 (KHRQ127H)				35 + 35 + 35 + 35 (3xKHRQ22M20TA)			
RZAG140NV1 Capacidad refrigeración 14,0 kW Capacidad calefacción 16,0 kW	71 + 71 (KHRQ22M20TA) FCAG71B FBA71A9 FHA71A9 FUA71A FAA71B		50 + 50 + 50 (KHRQ127H)				35 + 35 + 35 + 35 (3xKHRQ22M20TA)			
RZASG71MV1 Capacidad refrigeración 7,1 kW Capacidad calefacción 8,0 kW	35 + 35 (KHRQ22M20TA) FFA35A9 FCAG35B FHA35A9 FBA35A9 FNA35A9 FDXM35F9		-				-			
RZASG100MV1 Capacidad refrigeración 10,0 kW Capacidad calefacción 11,2 kW	50 + 50 (KHRQ22M20TA) FFA50A9 FCAG50B FHA50A9 FBA50A9 FNA50A9 FDXM50F9		35 + 35 + 35 (KHRQ127H)				-			
RZASG125MV1 Capacidad refrigeración 12,5 kW Capacidad calefacción 14,0 kW	60 + 60 (KHRQ22M20TA) FFA60A9 FCAG60B FHA60A9 FBA60A9 FNA60A9 FDXM60F9		50 + 50 + 50 (KHRQ127H)				35 + 35 + 35 + 35 (3xKHRQ22M20TA)			
RZASG140MV1 Capacidad refrigeración 13,4 kW Capacidad calefacción 15,5 kW	71 + 71 (KHRQ22M20TA) FCAG71B FBA71A9 FHA71A9 FUA71A FAA71B		50 + 50 + 50 (KHRQ127H)				35 + 35 + 35 + 35 (3xKHRQ22M20TA)			
GRAN SKY AIR	TWIN		TRIPLE				DOBLE TWIN			
RZA200D Capacidad refrigeración 20,0 kW Capacidad calefacción 23,0 kW	100 + 100 (KHRQ22M20T) FCAG100B FBA100A FHA100A FUA100A FAA100B		60 + 60 + 60 (KHRQ250H)				50 + 50 + 50 + 50 (3xKHRQ22M20T)			
			71 + 71 + 71 (KHRQ250H)							
RZA250D Capacidad refrigeración 24,0 kW Capacidad calefacción 26,4 kW	125 + 125 (KHRQ22M20T) FCAG125B FBA125A FDA125A FUA125A FHA125A		60 + 60 + 60 + 60 (3xKHRQ22M20T)							

*Para la combinación de las unidades FNA-A9 de suelo, la instaladora deberá comprobar la carga máxima en la instalación según normativas vigentes. La junta de derivación necesaria para cada instalación se indica encima de cada combinación.

Nota: consultar precios de unidades interiores en página siguiente.

Precios unidades interiores

Conductos FBA-A9		Conductos-suelo FNA-A9		Control Remoto		Conductos alta presión FDA-A		Control Remoto		Conductos FDXM-F9		Control Remoto	
FBA35A9	890,00 €	FNA25A9	861,00 €	BRC1H52W	201,00 €	FDA125A	1.714,00 €	BRC1H52W	201,00 €	FDXM25F9	1.045,00 €	BRC1H52W	201,00 €
FBA50A9	913,00 €	FNA35A9	918,00 €	(por cable) Opcional				(por cable) Opcional		FDXM35F9	1.260,00 €	(por cable) Opcional	
FBA60A9	998,00 €	FNA50A9	938,00 €	BRP069C81	196,00 €			BRP069C81	196,00 €	FDXM50F9	1.510,00 €	BAE20A62	751,00 €
FBA71A9	1.291,00 €	FNA60A9	1.028,00 €	(Control Wifi opcional)				(Control Wifi opcional)		FDXM60F9	1.670,00 €	filtro autolimpiable	
FBA100A	1.735,00 €			BRC1E53A	95,00 €			BRC1E53A	95,00 €			BAE20A102	840,00 €
FBA125A	2.043,00 €			(por cable) Opcional				(por cable) Opcional				filtro autolimpiable	

Cassette vista FUA-A		Control Remoto		Horizontal techo FHA-A		Control Remoto		Unidad de Pared FAA-B		Control Remoto	
FUA71A	1.544,00 €	BRC7C58	206,00 €	FHA35A9	956,00 €	BRC1E53A	95,00 €	FAA71B	1.891,00 €	BRC1E53A	95,00 €
FUA100A	1.907,00 €	(sin cable) Opcional		FHA50A9	1.061,00 €	(por cable) Opcional		FAA100B	2.319,00 €	(por cable) Opcional	
FUA125A	2.143,00 €	BRC1H52W	201,00 €	FHA60A9	1.171,00 €	BRC1H52W	201,00 €			BRC1H52W	201,00 €
		(por cable) Opcional		FHA71A9	1.466,00 €	(por cable) Opcional				(por cable) Opcional	
		BRP069C81	196,00 €	FHA100A	1.757,00 €	BRC7GA53-9	206,00 €			BRP069C81	196,00 €
		(Control Wifi opcional)		FHA125A	1.897,00 €	(sin cable) Opcional				(Control Wifi opcional)	
						BRP069C81	196,00 €			BRC7EA631	206,00 €
						(Control Wifi opcional)				para FFA71B (sin cable) Opcional	
										BRC7EA632	206,00 €
										para FFA100B (sin cable) Opcional	

Cassette integrado FFA-A9		Panel Decorativo		Control Remoto		Unidades FCAG-B		Paneles Decorativos opcionales		Control Remoto	
FFA25A9	509,00 €	BYFQ60CW	404,00 €	BRC7F530W	206,00 €	FCAG35B	606,00 €	BYCQ140E	482,00 €	BRC7FA532F	95,00 €
FFA35A9	579,00 €			(sin cable)		FCAG50B	546,00 €	BYCQ140EB	661,00 €	BRC7FA532FB	95,00 €
FFA50A9	519,00 €			BRC1H52W	201,00 €	FCAG60B	840,00 €	BYCQ140EGF	969,00 €	BRC7FB532F	95,00 €
FFA60A9	801,00 €			(por cable)		FCAG71B	805,00 €	BYCQ140EP	711,00 €	BRC1H52W	201,00 €
				BRP069C81	196,00 €	FCAG100B	838,00 €			(por cable) Opcional	
				(Control Wifi opcional)		FCAG125B	1.376,00 €			BRP069C82	196,00 €

Combinaciones Twin, Triple y Doble Twin

Precios unidades exteriores R-32

Serie Alpha*		Serie Advance**	
RZAG71NV1	2.378,00 €	RZASG71MV1	1.802,00 €
RZAG100NV1	3.467,00 €	RZASG100MV1	2.630,00 €
RZAG125NV1	4.075,00 €	RZASG125MV1	3.085,00 €
RZAG140NV1	4.956,00 €	RZASG140MV1	3.755,00 €

*Nota: disponible versión trifásica III/380 V, modelos RZAG100NY1, RZAG125NY1 y RZAGNY1 con un incremento de precio del 10%. Consultar disponibilidad.

**Nota: disponible versión trifásica III/380 V, modelos RZASG100MY1, RZASG125MY1 y RZASG140MY1 con un incremento de precio del 10%. Consultar disponibilidad.

Nota: para más información sobre opcionales de control ver página 156.

Precios Refnet

REFNET	
KHRQ22M20T	172,00 €
KHRQ127H	328,00 €
KHRQ250H7	400,00 €



UNIDADES ROOF-TOP BOMBA DE CALOR			UATYA 25B*	UATYA 30B*	UATYA 40B*	UATYA 50B*	UATYA 60B*	UATYA 70B*	UATYA 80B*	UATYA 90B*	UATYA 100B*	UATYA 110B*	UATYA 120B*	UATYA 140B*	UATYA 150B*	UATYA 160B*	UATYA 180B*	UATYA 190B*	
Capacidad	Refrigeración	kW	25,8	33,4	38,7	45,7	58,8	65,3	74,8	89,8	95,8	108,9	115	133,5	144,7	154,6	171,9	187	
	Calefacción	kW	25,3	31,1	36,3	46,2	55,1	64,9	68,5	84,2	92,8	101,5	108	123,1	136,4	147,1	157,1	176,9	
Consumo	Refrigeración	kW	6,08	10,98	12,90	15,75	20,63	22,64	25,46	30,58	33,42	37,75	41,09	43,22	48,77	52,31	57,52	64,78	
	Calefacción	kW	5,32	10,10	12,04	15,78	18,50	22,00	22,58	28,44	31,76	33,59	36,99	40,94	46,87	49,77	51,74	59,15	
ηc (LOT21)			181,6	192,6	216,1	210,5	217,1	178,1	219,4	215,8	203,7	208,6	203	172,1	167,2	167,6	162,8	160,2	
ηh (LOT21)			131	132,2	143,8	143	135,6	133,5	145,2	143	141,6	139,3	138,3	132,5	131,4	130,8	129,5	130,6	
ESP ventilador impulsión (Mín.)		Pa	300	300	300	300	300	300	300	300	300	300	300	300	300	300	300	300	
Caudal de aire		Evaporador	m³/h	4.500	5.800	7.500	9.000	11.000	13.000	14.500	16.500	18.000	19.800	21.600	25.000	26.500	28.000	30.500	31.500
Dimensiones	Alto	mm	1.924	1.924	2.374	2.374	1.924	1.924	2.374	2.374	2.374	2.374	2.374	2.374	2.374	2.374	2.374	2.374	
	Ancho	mm	2.251	2.251	2.251	2.251	2.251	2.251	2.251	2.251	2.251	2.251	2.251	2.251	2.251	2.251	2.251	2.251	
	Largo BBAY1	mm	2.427	2.427	2.427	2.427	4.317	4.317	4.317	4.317	4.317	4.317	4.317	4.317	5.117	5.117	5.117	5.117	
	Largo BFC2Y1	mm	2.943	2.943	2.943	2.943	4.879	4.879	4.879	4.879	4.879	4.879	4.879	4.879	5.679	5.679	5.679	5.679	
	Largo BFC3Y1	mm	3.514	3.514	3.514	3.514	6.317	6.317	6.317	6.317	6.317	6.317	6.317	6.317	7.117	7.117	7.117	7.117	
Peso BBAY1			852	908	966	986	1.551	1.651	1.798	1.856	1.922	2.008	2.018	2.454	2.462	2.504	2.558	2.636	
Peso BFC2Y1		kg	981	1.014	1.084	1.143	1.703	1.803	1.984	2.040	2.110	2.196	2.206	2.658	2.668	2.708	2.746	2.828	
Peso BFC3Y1			1.166	1.196	1.310	1.329	1.996	2.094	2.336	2.382	2.452	2.548	2.558	3.024	3.035	3.074	3.192	3.271	
Alimentación eléctrica		ph/Hz/V	3~N/50/400																
Refrigerante			R-32																

* Consultar disponibilidad.

Nota: Las dimensiones de los equipos bajo pedido variarán en función de los opcionales seleccionados.

Modelo BBAY1

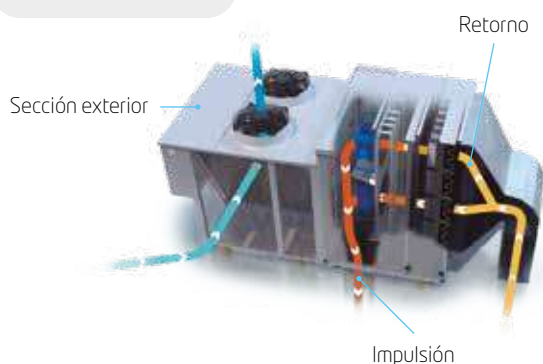

Modelo BFC2Y1

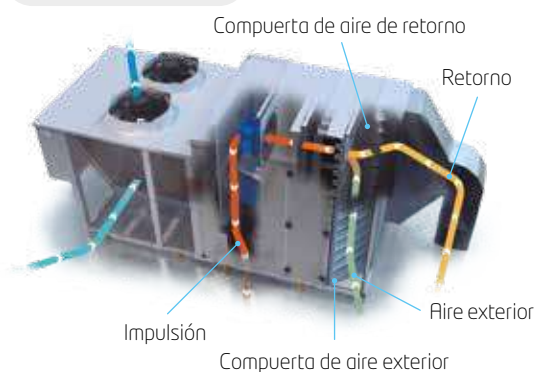

Modelo BFC3Y1

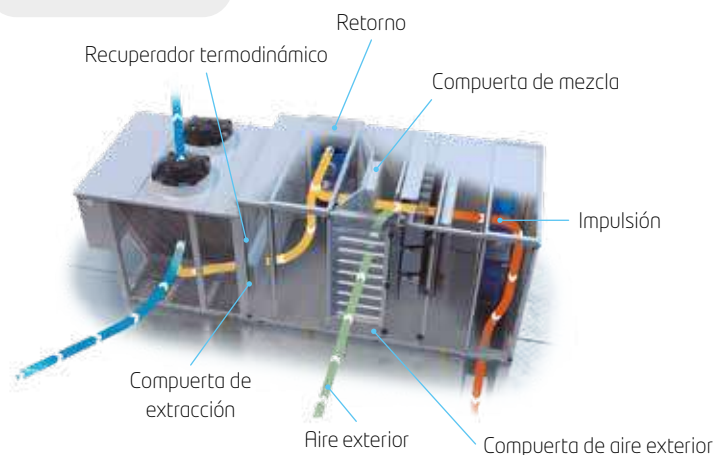

Modelo BRS4

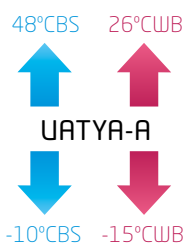
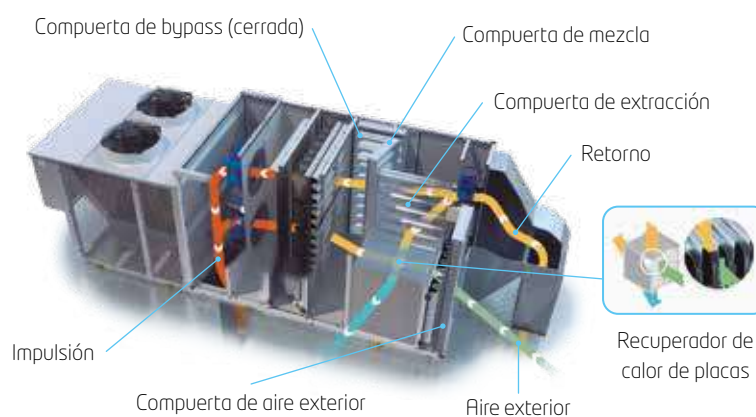

NOTA

Las capacidades se basan en las condiciones siguientes:

1. Refrigeración: temperatura interior 27°CBS, 19° CBH; temperatura exterior 35°CBS
2. Calefacción: temperatura interior 20°CBS; temperatura exterior 7°CBS, 6°CBH

ACCESORIO OPCIONAL	DESCRIPCIÓN	PRECIO
UATYAC75A/B/C	Filtro ISO Gueso 75% G4 (para modelos no estándar)	Consultar
UATYAEPM1050A/B/C	Filtro ISO ePM10 50% M5/F5	Consultar
UATYAEPM1070A/B/C	Filtro ISO ePM10 70% M6	Consultar
UATYAEPM150A/B/C	Filtro ISO ePM1 50% F7	Consultar
UATYAEPM185A/B/C	Filtro ISO ePM1 85% F9	Consultar
UATYASA	Detector de humo y fuego	Consultar
UATYARPH1/2/3/4	Kit protección lluvia (según modelo)	Consultar
UATYAWRC	Control remoto	Consultar
UATYAAVM1/2	Soportes antivibratorios (según modelo)	Consultar
UATYACO2P	Sonda de CO ₂	Consultar
UATYACAP	Transductor de Caudal para presión constante	Consultar
UATYARRP	Sonda de Retorno	Consultar

R-32



UATYA-BBAY1



UATYA-BFC2Y1



UATYA-BFC3Y1



UATYA-BRS4

Amplia gama de opciones montadas en fábrica en unidades bajo pedido

Tratamiento del aire interior



- > Filtros y filtros de bolsa rígida
 - Posibilidad de filtrado en varias etapas.
 - Desde ISO Grueso 75 % (G4) hasta ISO ePM1 85 % (F9).



- > Fuentes de calor auxiliares para calefacción complementaria o adicional
 - Quemador de gas.
 - Batería eléctrica.
 - Batería para agua caliente.



- > Batería de precalentamiento de agua que permite aprovechar el excedente de calor de otras aplicaciones.



- > Humidificador de vapor y postcalentamiento.

- > Ventiladores tipo PLUG FAN EC radiales de suministro y retorno sobredimensionados y extrasobredimensionados para proporcionar una ESP más alta.

- > Compuertas de retorno con resorte en caso de fallo de suministro eléctrico y/o alarma contra incendios.

Tratamiento del aire exterior



- > Tratamiento anticorrosión en el intercambiador de calor.
- > Ventilador estándar o axial EC.
- > Arrancador suave en el compresor para unidades ≥ 140 kW.
- > Compartimento insonorizado en el compresor.

Opcionales de control

- > Puerto de enlace BMS a través de Ethernet:
 - BACnet TCP/IP (estándar).
 - SNMP y Modbus TCP/IP (opcional).
- > Puerto de enlace BMS a través de conexión de 3 cables:
 - Modbus RS485 (estándar).
 - BACnet MS/TP o Lonworks (opcional).



BBAY1		BFC2Y1		BFC3Y1		BRS4	
UATYA25BBAY1	Consultar	UATYA25BFC2Y1	Consultar	UATYA25BFC3Y1	Consultar	ES.UATYA25BRS4-50/100	Consultar
UATYA30BBAY1		UATYA30BFC2Y1		UATYA30BFC3Y1		ES.UATYA30BRS4-50/100	
UATYA40BBAY1		UATYA40BFC2Y1		UATYA40BFC3Y1		ES.UATYA40BRS4-50/100	
UATYA50BBAY1		UATYA50BFC2Y1		UATYA50BFC3Y1		ES.UATYA50BRS4-50/100	
UATYA60BBAY1		UATYA60BFC2Y1		UATYA60BFC3Y1		ES.UATYA60BRS4-50/100	
UATYA70BBAY1		UATYA70BFC2Y1		UATYA70BFC3Y1		ES.UATYA70BRS4-50/100	
UATYA80BBAY1		UATYA80BFC2Y1		UATYA80BFC3Y1		ES.UATYA80BRS4-50/100	
UATYA90BBAY1		UATYA90BFC2Y1		UATYA90BFC3Y1		ES.UATYA90BRS4-50/100	
UATYA100BBAY1		UATYA100BFC2Y1		UATYA100BFC3Y1		ES.UATYA100BRS4-50/100	
UATYA110BBAY1		UATYA110BFC2Y1		UATYA110BFC3Y1		ES.UATYA110BRS4-50/100	
UATYA120BBAY1		UATYA120BFC2Y1		UATYA120BFC3Y1		ES.UATYA120BRS4-50/100	
UATYA140BBAY1		UATYA140BFC2Y1		UATYA140BFC3Y1		ES.UATYA140BRS4-50	
UATYA150BBAY1		UATYA150BFC2Y1		UATYA150BFC3Y1		ES.UATYA150BRS4-50	
UATYA160BBAY1		UATYA160BFC2Y1		UATYA160BFC3Y1		ES.UATYA160BRS4-50	
UATYA180BBAY1		UATYA180BFC2Y1		UATYA180BFC3Y1		ES.UATYA180BRS4-50	
UATYA190BBAY1		UATYA190BFC2Y1		UATYA190BFC3Y1		ES.UATYA190BRS4-50	

BOMBA DE CALOR >>> DAIKIN ALTHERMA 3 BIBLOC - ALTA POTENCIA

DAIKIN
altherma

Calefacción

DAIKIN ALTHERMA 3 BIBLOC Diseño Integrado **R-32**

Bomba de calor aerotérmica para calefacción, aire acondicionado y producción de agua caliente sanitaria



BLUEEVOLUTION

INVERTER **R-32** **A+++**



CONJUNTOS	UD.EXTERIOR	HIDROKIT	VOLUMEN ACUMULADOR	TOTAL
LAVX1118DV	ERLA11DV3 4.742,00 €	EBVX11S18D6V 5.524,00 €	180 l	10.266,00 €
LAVX1123DV	ERLA11DV3 4.742,00 €	EBVX11S23D6V 5.648,00 €	230 l	10.390,00 €
LAVX1418DV	ERLA14DV3 5.674,00 €	EBVX16S18D6V 5.843,00 €	180 l	11.517,00 €
LAVX1423DV	ERLA14DV3 5.674,00 €	EBVX16S23D6V 5.967,00 €	230 l	11.641,00 €
LAVX1618DV	ERLA16DV3 6.792,00 €	EBVX16S18D6V 5.843,00 €	180 l	12.635,00 €
LAVX1623DV	ERLA16DV3 6.792,00 €	EBVX16S23D6V 5.967,00 €	230 l	12.759,00 €

ERLA11DW1	Unidad exterior trifásica	5.209,00 €
ERLA14DW1	Unidad exterior trifásica	6.233,00 €
ERLA16DW1	Unidad exterior trifásica	7.463,00 €

Nota: todas estas combinaciones son SETS recomendados para otras opciones consultar con Daikin.

Nota: consultar información sobre opcionales en páginas 69.

BOMBA DE CALOR >>> DAIKIN ALTHERMA 3 BIBLOC - ALTA POTENCIA

DAIKIN
altherma

DAIKIN ALTHERMA 3 BIBLOC Diseño Integrado Bizona **R-32**

Bomba de calor aerotérmica para calefacción, aire acondicionado y producción de agua caliente sanitaria



BLUEEVOLUTION

INVERTER **R-32** **A+++**



CONJUNTOS	UD.EXTERIOR	HIDROKIT	VOLUMEN ACUMULADOR	KIT REVERSIBLE	TOTAL
LAVZ1118DV	ERLA11DV3 4.742,00 €	EBVZ16S18D6V 6.529,00 €	180 l	EKHVCONV4 254,00 €	11.525,00 €
LAVZ1123DV	ERLA11DV3 4.742,00 €	EBVZ16S23D6V 6.652,00 €	230 l	EKHVCONV4 254,00 €	11.648,00 €
LAVZ1418DV	ERLA14DV3 5.674,00 €	EBVZ16S18D6V 6.529,00 €	180 l	EKHVCONV4 254,00 €	12.457,00 €
LAVZ1423DV	ERLA14DV3 5.674,00 €	EBVZ16S23D6V 6.652,00 €	230 l	EKHVCONV4 254,00 €	12.580,00 €
LAVZ1618DV	ERLA16DV3 6.792,00 €	EBVZ16S18D6V 6.529,00 €	180 l	EKHVCONV4 254,00 €	13.575,00 €
LAVZ1623DV	ERLA16DV3 6.792,00 €	EBVZ16S23D6V 6.652,00 €	230 l	EKHVCONV4 254,00 €	13.698,00 €

ERLA11DW1	Unidad exterior trifásica	5.209,00 €
ERLA14DW1	Unidad exterior trifásica	6.233,00 €
ERLA16DW1	Unidad exterior trifásica	7.463,00 €

Opcionales

EKHVCONV4	Kit de conversión a reversible	254,00 €
------------------	--------------------------------	-----------------

Nota: todas estas combinaciones son SETS recomendados para otras opciones consultar con Daikin.

Nota: consultar información sobre opcionales en páginas 69.

DAIKIN ALTHERMA 3 BIBLOC Diseño Compact **R-32**

Bomba de calor aerotérmica para calefacción, aire acondicionado y producción de agua caliente sanitaria



BLUEVOLUTION



Daikin Altherma 3 Bibloc Diseño Compact

	UD.EXTERIOR	HIDROKIT	TOMA DE LLENADO	RESISTENCIA ELÉCTRICA	KIT INSTALACIÓN RESISTENCIA	TOTAL
ERLA11DV3	EBSX11P30D	165215	EKECBA3V	EKECBUCO2A	11.607,00 €	
4.742,00 €	5.799,00 €	48,00 €	860,00 €	158,00 €		
ERLA11DV3	EBSX11P50D	165215	EKECBA3V	EKECBUCO2A	12.357,00 €	
4.742,00 €	6.549,00 €	48,00 €	860,00 €	158,00 €		
ERLA14DV3	EBSX16P50D	165215	EKECBA3V	EKECBUCO2A	13.452,00 €	
5.674,00 €	6.712,00 €	48,00 €	860,00 €	158,00 €		
ERLA16DV3	EBSX16P50D	165215	EKECBA3V	EKECBUCO2A	14.570,00 €	
6.792,00 €	6.712,00 €	48,00 €	860,00 €	158,00 €		

Nota: todas estas combinaciones son SETS recomendados para otras opciones consultar con Daikin.

Nota: consultar información sobre opcionales en páginas 69.

BOMBA DE CALOR >>> DAIKIN ALTHERMA 3 BIBLOC - ALTA POTENCIA

DAIKIN ALTHERMA 3 BIBLOC Diseño Mural **R-32**

Bomba de calor aerotérmica para calefacción, aire acondicionado y producción de agua caliente sanitaria

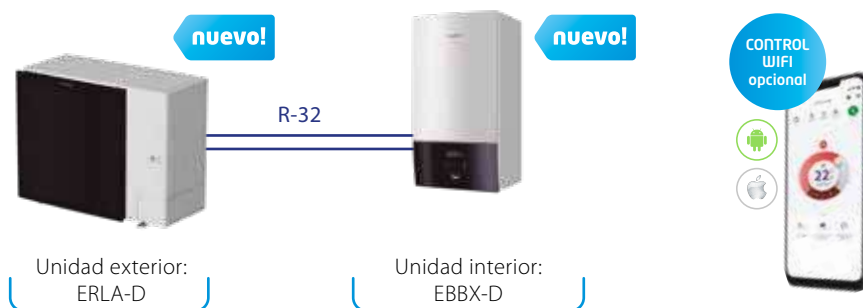

BLUEVOLUTION



CONJUNTOS	UD.EXTERIOR	HIDROKIT	ACUMULADOR	TOTAL
LABX1120DV	ERLA11DV3	EBBX11D6V	EKHWS200D3V3	9.643,00 €
	4.742,00 €	3.129,00 €	1.772,00 €	
LABX1125DV	ERLA11DV3	EBBX11D6V	EKHWS250D3V3	9.760,00 €
	4.742,00 €	3.129,00 €	1.889,00 €	
LABX1425DV	ERLA14DV3	EBBX16D6V	EKHWS250D3V3	10.898,00 €
	5.674,00 €	3.335,00 €	1.889,00 €	
LABX1430DV	ERLA14DV3	EBBX16D6V	EKHWS300D3V3	11.016,00 €
	5.674,00 €	3.335,00 €	2.007,00 €	
LABX1625DV	ERLA16DV3	EBBX16D6V	EKHWS250D3V3	12.016,00 €
	6.792,00 €	3.335,00 €	1.889,00 €	
LABX1630DV	ERLA16DV3	EBBX16D6V	EKHWS300D3V3	12.134,00 €
	6.792,00 €	3.335,00 €	2.007,00 €	

ERLA11DW1	Unidad exterior trifásica	5.209,00 €
ERLA14DW1	Unidad exterior trifásica	6.233,00 €
ERLA16DW1	Unidad exterior trifásica	7.463,00 €

Nota: todas estas combinaciones son SETS recomendados para otras opciones consultar con Daikin.

Nota: consultar información sobre opcionales en páginas 69.

BOMBA DE CALOR >>> DAIKIN ALTHERMA 3 BIBLOC R-32

DAIKIN
altherma

Calefacción

DAIKIN ALTHERMA 3 BIBLOC Diseño Integrado **R-32**

Bomba de calor aerotérmica para calefacción, aire acondicionado y producción de agua caliente sanitaria



BLUEEVOLUTION



CONJUNTOS	UD.EXTERIOR	HIDROKIT	VOLUMEN ACUMULADOR	TOTAL
GAVV418EV	ERGA04EV 2.250,00 €	EHVX04S18E3V 5.029,00 €	180 l	7.279,00 €
GAVV618EV	ERGA06EVH 2.368,00 €	EHVX08S18E6V 5.169,00 €	180 l	7.537,00 €
GAVV623EV	ERGA06EVH 2.368,00 €	EHVX08S23E6V 5.441,00 €	230 l	7.809,00 €
GAVV818EV	ERGA08EVH 3.033,00 €	EHVX08S18E6V 5.169,00 €	180 l	8.202,00 €
GAVV823EV	ERGA08EVH 3.033,00 €	EHVX08S23E6V 5.441,00 €	230 l	8.474,00 €

BRP069A71	Adaptador wifi para baja cobertura (Opcional)	139,00 €
-----------	---	-----------------

Nota: unidades ERGA-EVH disponibles próximamente. Hasta su disponibilidad, se suministrarán las unidades ERGA-EV.

Nota: todas estas combinaciones son SETS recomendados para otras opciones consultar con Daikin.

Nota: consultar información sobre opcionales en páginas 69.

BOMBA DE CALOR >>> DAIKIN ALTHERMA 3 BIBLOC R-32

DAIKIN
altherma

DAIKIN ALTHERMA 3 BIBLOC Diseño Compact **R-32**

Bomba de calor aerotérmica para calefacción, aire acondicionado y producción de agua caliente sanitaria

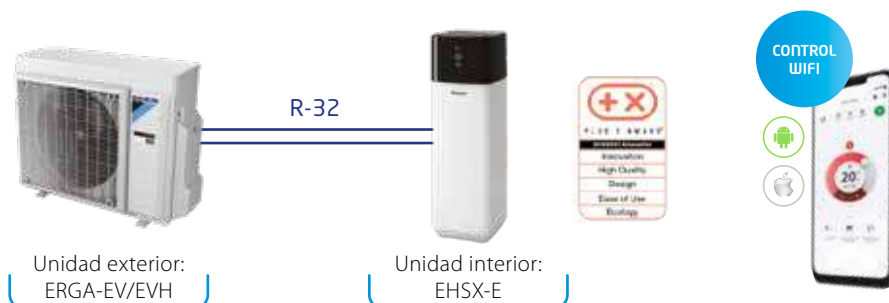

BLUEEVOLUTION



Daikin Altherma 3 Bibloc Compact	UNIDAD EXTERIOR	HIDROKIT	TOMA DE LLENADO	RESISTENCIA ELÉCTRICA	KIT INSTALACIÓN RESISTENCIA	TOTAL
	ERGA04EV 2.250,00 €	EHSX04P30E 4.102,00 €	165215 48,00 €	EKECBUA3V 860,00 €	EKECBUCO3A 161,00 €	7.421,00 €
ERGA06EVH 2.368,00 €	EHSX08P30E 5.237,00 €	165215 48,00 €	EKECBUA3V 860,00 €	EKECBUCO3A 161,00 €	8.674,00 €	
ERGA06EVH 2.368,00 €	EHSX08P50E 6.373,00 €	165215 48,00 €	EKECBUA3V 860,00 €	EKECBUCO3A 161,00 €	9.810,00 €	
ERGA08EVH 3.033,00 €	EHSX08P30E 5.237,00 €	165215 48,00 €	EKECBUA3V 860,00 €	EKECBUCO3A 161,00 €	9.339,00 €	
ERGA08EVH 3.033,00 €	EHSX08P50E 6.373,00 €	165215 48,00 €	EKECBUA3V 860,00 €	EKECBUCO3A 161,00 €	10.475,00 €	

Nota: unidades ERGA-EVH disponibles próximamente. Hasta su disponibilidad, se suministrarán las unidades ERGA-EV.

Nota: todas estas combinaciones son SETS recomendados para otras opciones consultar con Daikin.

Nota: consultar información sobre opcionales en páginas 69.

BRP069A71	Adaptador wifi para baja cobertura (Opcional)	139,00 €
-----------	---	-----------------

DAIKIN ALTHERMA 3 BIBLOC Diseño Mural **R-32**

Bomba de calor aerotérmica para calefacción, aire acondicionado y producción de agua caliente sanitaria

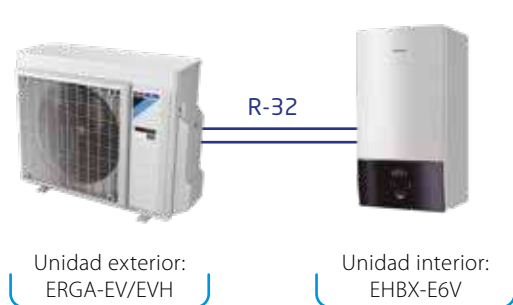

BLUEEVOLUTION

INVERTER

R-32

A+++



CONJUNTOS	UD.EXTERIOR	HIDROKIT	ACUMULADOR	TOTAL
GABX415EV	ERGA04EV	EHBX04E6V	EKHWS150D3V3	6.827,00 €
	2.250,00 €	2.854,00 €	1.723,00 €	
GABX615EV	ERGA06EVH	EHBX08E6V	EKHWS150D3V3	7.087,00 €
	2.368,00 €	2.996,00 €	1.723,00 €	
GABX618EV	ERGA06EVH	EHBX08E6V	EKHWS180D3V3	7.111,00 €
	2.368,00 €	2.996,00 €	1.747,00 €	
GABX820EV	ERGA08EVH	EHBX08E6V	EKHWS200D3V3	7.801,00 €
	3.033,00 €	2.996,00 €	1.772,00 €	

Para combinación con depósitos de polipropileno es necesario:

EKEPRHLT3HX	Kit de conexión EKHWP300B/PB	331,00 €
EKEPRHLT5X	Kit de conexión EKHWP500B/PB	661,00 €
EKBH3SD	Resistencia de apoyo	459,00 €

Nota: para combinación con depósitos de acero inoxidable no es necesario ningún opcional. El depósito incluye: válvula de 3 vías, sonda de temperatura y resistencia de apoyo ACS.

BRP069A71	Adaptador wifi para baja cobertura	139,00 €
-----------	------------------------------------	-----------------

Nota: unidades ERGA-EVH disponibles próximamente. Hasta su disponibilidad, se suministrarán las unidades ERGA-EV.

Nota: todas estas combinaciones son SETS recomendados para otras opciones consultar con Daikin.

Nota: consultar información sobre opcionales en páginas 69.



BOMBA DE CALOR >>> DAIKIN ALTHERMA 3 SUPRA R-32

DAIKIN
altherma

Calefacción

DAIKIN ALTHERMA 3 SUPRA Diseño Integrado **R-32**

Bomba de calor aerotérmica para calefacción, aire acondicionado y producción de agua caliente sanitaria



BLUEEVOLUTION



CONJUNTOS	UNIDAD EXTERIOR	UNIDAD INTERIOR INTEGRADA	TOTAL
RAVX1418EV7	EPRA14DV37 5.898,00 €	ETVX16S18E6V7 7.166,00 €	13.064,00 €
RAVX1423EV7	EPRA14DV37 5.898,00 €	ETVX16S23E6V7 7.307,00 €	13.205,00 €
RAVX1618EV7	EPRA16DV37 7.059,00 €	ETVX16S18E6V7 7.166,00 €	14.225,00 €
RAVX1623EV7	EPRA16DV37 7.059,00 €	ETVX16S23E6V7 7.307,00 €	14.366,00 €
RAVX1818EV7	EPRA18DV37 8.454,00 €	ETVX16S18E6V7 7.166,00 €	15.620,00 €
RAVX1823EV7	EPRA18DV37 8.454,00 €	ETVX16S23E6V7 7.307,00 €	15.761,00 €

EPRA14DW17	Unidad exterior trifásica	6.479,00 €
EPRA16DW17	Unidad exterior trifásica	7.756,00 €
EPRA18DW17	Unidad exterior trifásica	9.290,00 €

Nota: todas estas combinaciones son SETS recomendados para otras opciones consultar con Daikin.

Nota: consultar información sobre opcionales en páginas 69.

BOMBA DE CALOR >>> DAIKIN ALTHERMA 3 SUPRA R-32

DAIKIN
altherma

DAIKIN ALTHERMA 3 SUPRA Diseño Compact **R-32**

Bomba de calor aerotérmica para calefacción, aire acondicionado y producción de agua caliente sanitaria

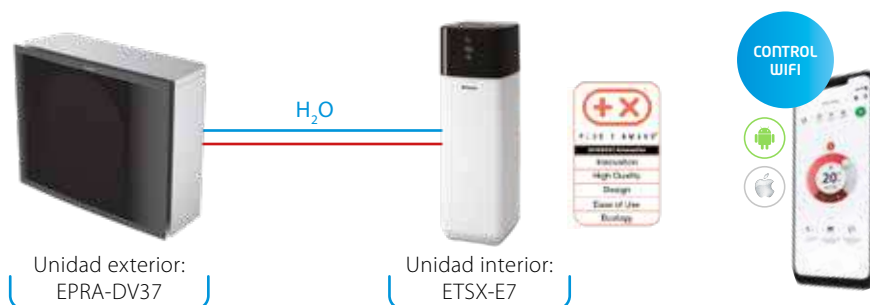

BLUEEVOLUTION



Daikin Altherma 3 Supra Diseño Compact	UNIDAD EXTERIOR	HIDROKIT	TOMA DE LLENADO	RESISTENCIA ELÉCTRICA	KIT INSTALACIÓN RESISTENCIA	TOTAL
	EPRA14DV37 5.898,00 €	ETSX16P30E7* 6.829,00 €	165215 48,00 €	EKECBUA3V 860,00 €	EKECBUCO1A 161,00 €	13.796,00 €
	EPRA14DV37 5.898,00 €	ETSX16P50E7* 7.854,00 €	165215 48,00 €	EKECBUA3V 860,00 €	EKECBUCO1A 161,00 €	14.821,00 €
	EPRA16DV37 7.059,00 €	ETSX16P50E7* 7.854,00 €	165215 48,00 €	EKECBUA3V 860,00 €	EKECBUCO1A 161,00 €	15.982,00 €
	EPRA18DV37 8.454,00 €	ETSX16P50E7* 7.854,00 €	165215 48,00 €	EKECBUA3V 860,00 €	EKECBUCO1A 161,00 €	17.377,00 €

*Hidrokit serie E7 disponible próximamente. Hasta su disponibilidad se suministrarán los modelos serie E.

Nota: todas estas combinaciones son SETS recomendados para otras opciones consultar con Daikin.

Nota: consultar información sobre opcionales en páginas 71.

EPRA14DW17	Unidad exterior trifásica	6.479,00 €
EPRA16DW17	Unidad exterior trifásica	7.756,00 €
EPRA18DW17	Unidad exterior trifásica	9.290,00 €

DAIKIN ALTHERMA 3 SUPRA Diseño Mural **R-32**

Bomba de calor aerotérmica para calefacción, aire acondicionado y producción de agua caliente sanitaria

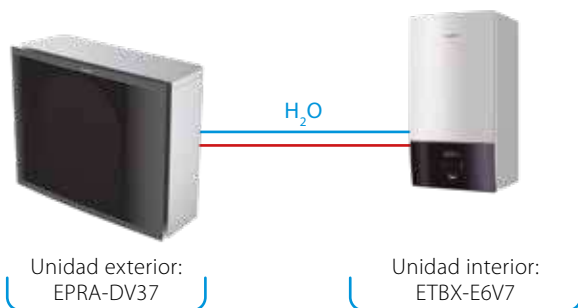

BLUEVOLUTION



CONJUNTOS	UNIDAD EXTERIOR	UNIDAD INTERIOR INTEGRADA	DEPOSITO	KIT CONEX. 1 VALV.	TOMA LLENADO KFE BA	TOTAL
RABX1425EV7	EPRA14DV37 5.898,00 €	ETBX16E6V7 4.106,00 €	EKHS250D3V3 1.889,00 €	-	-	11.893,00 €
RABX1450EV7	EPRA14DV37 5.898,00 €	ETBX16E6V7 4.106,00 €	EKHWP500B ⁽¹⁾ 2.742,00 €	EKEPRHLT3HX 331,00 €	165215 48,00 €	13.125,00 €
RABX1625EV7	EPRA16DV37 7.059,00 €	ETBX16E6V7 4.106,00 €	EKHS250D3V3 1.889,00 €	-	-	13.054,00 €
RABX1650EV7	EPRA16DV37 7.059,00 €	ETBX16E6V7 4.106,00 €	EKHWP500B ⁽¹⁾ 2.742,00 €	EKEPRHLT3HX 331,00 €	165215 48,00 €	14.286,00 €
RABX1830EV7	EPRA18DV37 8.454,00 €	ETBX16E6V7 4.106,00 €	EKHS300D3V3 2.007,00 €	-	-	14.567,00 €
RABX1850EV7	EPRA18DV37 8.454,00 €	ETBX16E6V7 4.106,00 €	EKHWP500B ⁽¹⁾ 2.742,00 €	EKEPRHLT3HX 331,00 €	165215 48,00 €	15.681,00 €

EPRA14DW17	Unidad exterior trifásica	6.479,00 €
EPRA16DW17	Unidad exterior trifásica	7.756,00 €
EPRA18DW17	Unidad exterior trifásica	9.290,00 €

Para combinación con depósitos de polipropileno es necesario:

EKEPRHLT3HX	Kit de conexión EKHWP300B/PB	331,00 €
EKEPRHLT5X	Kit de conexión EKHWP500B/PB	661,00 €
EKBH3SD	Resistencia de apoyo	459,00 €

Nota: para combinación con depósitos de acero inoxidable no es necesario ningún opcional. El depósito incluye: válvula de 3 vías, sonda de temperatura y resistencia de apoyo ACS.

Nota: consultar información sobre opcionales en páginas 69.

⁽¹⁾ Importante: el volumen de estos depósitos no es de acumulación sino de transferencia de energía, la producción de ACS es al paso. Revise el caudal de ACS necesario. Estos depósitos incorporan toma solar drain back, para ver otras posibilidades de apoyo consultar Tarifa de Calefacción.

Nota: todas estas combinaciones son SETS recomendados para otras opciones consultar con Daikin.



DAIKIN ALTHERMA

BOMBA DE CALOR >>> DAIKIN ALTHERMA 3 HIDROPLIT



Calefacción

DAIKIN ALTHERMA 3 HIDROPLIT Diseño Integrado **R-32**

Bomba de calor aerotérmica para calefacción, aire acondicionado y producción de agua caliente sanitaria

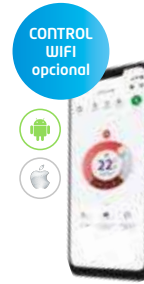
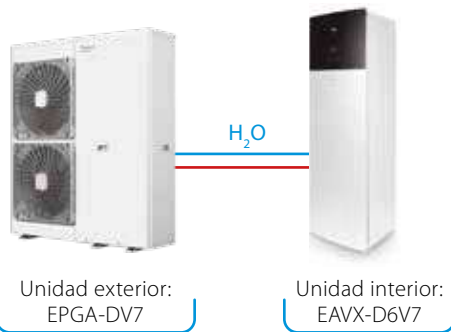

BLUEEVOLUTION



CONJUNTOS	UD.EXTERIOR	HIDROKIT	VOLUMEN ACUMULADOR	TOTAL
GAVX1118DV7	EPGA11DV7 5.126,00 €	EAVX16S18D6V7 6.128,00 €	180 l	11.254,00 €
GAVX1123DV7	EPGA11DV7 5.126,00 €	EAVX16S23D6V7 6.251,00 €	230 l	11.377,00 €
GAVX1418DV7	EPGA14DV7 6.136,00 €	EAVX16S18D6V7 6.128,00 €	180 l	12.264,00 €
GAVX1423DV7	EPGA14DV7 6.136,00 €	EAVX16S23D6V7 6.251,00 €	230 l	12.387,00 €
GAVX1618DV7	EPGA16DV7 7.348,00 €	EAVX16S18D6V7 6.128,00 €	180 l	13.476,00 €
GAVX1623DV7	EPGA16DV7 7.348,00 €	EAVX16S23D6V7 6.251,00 €	230 l	13.599,00 €

Nota: todas estas combinaciones son SETS recomendados para otras opciones consultar con Daikin.

Nota: consultar información sobre opcionales en páginas 59.

BOMBA DE CALOR >>> DAIKIN ALTHERMA 3 HIDROPLIT



DAIKIN ALTHERMA 3 HIDROPLIT Diseño Mural **R-32**

Bomba de calor aerotérmica para calefacción, aire acondicionado y producción de agua caliente sanitaria

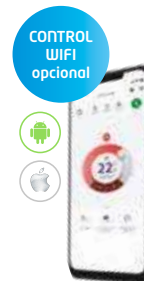
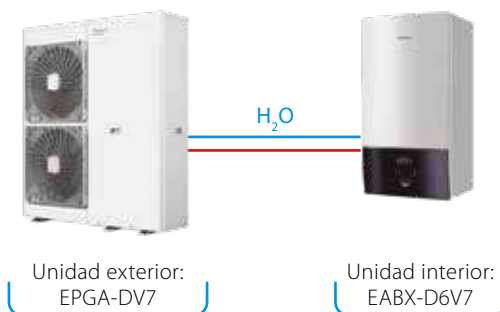

BLUEEVOLUTION



CONJUNTOS	UD.EXTERIOR	HIDROKIT	ACUMULADOR	TOTAL
GABX1118DV7	EPGA11DV7 5.126,00 €	EABX16D6V7 3.571,00 €	EKHWS180D3V3 1.747,00 €	10.444,00 €
GABX1125DV7	EPGA11DV7 5.126,00 €	EABX16D6V7 3.571,00 €	EKHWS250D3V3 1.889,00 €	10.586,00 €
GABX1425DV7	EPGA14DV7 6.136,00 €	EABX16D6V7 3.571,00 €	EKHWS250D3V3 1.889,00 €	11.596,00 €
GABX1430DV7	EPGA14DV7 6.136,00 €	EABX16D6V7 3.571,00 €	EKHWS300D3V3 2.007,00 €	11.714,00 €
GABX1625DV7	EPGA16DV7 7.348,00 €	EABX16D6V7 3.571,00 €	EKHWS250D3V3 1.889,00 €	12.808,00 €
GABX1630DV7	EPGA16DV7 7.348,00 €	EABX16D6V7 3.571,00 €	EKHWS300D3V3 2.007,00 €	12.926,00 €

Para combinación con depósitos de polipropileno es necesario:

EKEPRHLT3HX	Kit de conexión EKHWP300B/PB	331,00 €
EKEPRHLT5X	Kit de conexión EKHWP500B/PB	661,00 €
EKBH3SD	Resistencia de apoyo	459,00 €

Nota: para combinación con depósitos de acero inoxidable no es necesario ningún opcional. El depósito incluye: válvula de 3 vías, sonda de temperatura y resistencia de apoyo ACS.

Nota: máxima distancia entre depósito y la unidad interior 10 metros

CONJUNTOS	UNIDAD EXTERIOR	HIDROKIT	ACUMULADOR	KIT CONEX. 1 VALV	TOMA DE LLENADO	RESISTENCIA REFUERZO	TOTAL
GABX1150DV7	EPGA11DV7 5.126,00 €	EABX16D6V7 3.571,00 €	EKHWP500B 2.742,00 €	EKEPRHLT3HX 331,00 €	165215 48,00 €	EKBH3SD 459,00 €	12.277,00 €
GABX1450DV7	EPGA14DV7 6.136,00 €	EABX16D6V7 3.571,00 €	EKHWP500B 2.742,00 €	EKEPRHLT3HX 331,00 €	165215 48,00 €	EKBH3SD 459,00 €	13.287,00 €
GABX1650DV7	EPGA16DV7 7.348,00 €	EABX16D6V7 3.571,00 €	EKHWP500B 2.742,00 €	EKEPRHLT3HX 331,00 €	165215 48,00 €	EKBH3SD 459,00 €	14.499,00 €

Nota: posibilidad de combinación con depósitos presurizados EKHWP500PB

Nota: todas estas combinaciones son SETS recomendados para otras opciones consultar con Daikin.

Nota: consultar información sobre opcionales en páginas 69.

BOMBA DE CALOR >>> **DAIKIN ALTHERMA MONOBLOC R-32** ■ ■ TARIFA REDUCIDA 2022 SEPTIEMBRE



Calefacción

DAIKIN ALTHERMA 3 MONOBLOC **R-32**

Bomba de Calor aerotérmica para producción de aire acondicionado, calefacción y agua caliente sanitaria (Sistema compacto)

Daikin Altherma 3 M



Unidad exterior:
EBLA09-016D3V3



Acumulador:
EKHWS-D



Acumulador:
EKHWP300-500B/PB

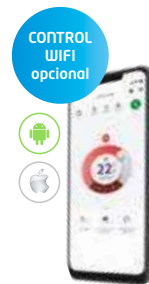

INVERTER

R-32

A+++



CONJUNTOS	UD.EXTERIOR	ACUMULADOR	TOTAL
BLA09DV	EBLA09D3V3 6.841,00 €	EKHWWS200D3V3 1.772,00 €	8.613,00 €
BLA11DV	EBLA11D3V3 7.592,00 €	EKHWWS200D3V3 1.772,00 €	9.364,00 €
BLA14DV	EBLA14D3V3 8.415,00 €	EKHWWS250D3V3 1.889,00 €	10.304,00 €
BLA16DV	EBLA16D3V3 9.406,00 €	EKHWWS300D3V3 2.007,00 €	11.413,00 €

Nota: disponible versión trifásica con un 10% de incremento de precio

Nota: consultar información sobre opcionales en páginas 69.

MODELO	ACUMULADORES	
EKHWP300B	Polipropileno	2.407,00 €
EKHWP500B	Polipropileno	2.742,00 €
EKHWP300PB	Polipropileno	2.530,00 €
EKHWP500PB	Polipropileno	2.884,00 €

Para combinación con depósitos de polipropileno es necesario:

EKEPRHLT3HX	Kit de conexión EKHWP300B/PB	331,00 €
EKEPRHLT5X	Kit de conexión EKHWP500B/PB	661,00 €
EKBH3SD	Resistencia de apoyo	459,00 €

Nota: para combinación con depósitos de acero inoxidable no es necesario ningún opcional. El depósito incluye: válvula de 3 vías, sonda de temperatura y resistencia de apoyo ACS

Nota: para resto de accesorios opcionales, consultar

BOMBA DE CALOR >>> **DAIKIN ALTHERMA MONOBLOC R-410A**

DAIKIN ALTHERMA MONOBLOC R-410A

Bomba de Calor aerotérmica para producción de aire acondicionado, calefacción y agua caliente sanitaria (Sistema compacto)

Daikin Altherma M



Unidad exterior de baja potencia:
EBLQ05-07CV3



Acumulador:
EKHWS-D



Acumulador:
EKHWP300-500B/PB

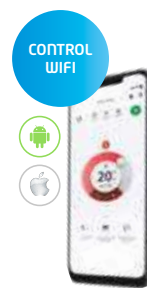

INVERTER

R-410A

A++



MONOFÁSICAS / Recomendaciones para climatización + ACS

CONJUNTOS	UD.EXTERIOR	ACUMULADOR	CONTROL BOX	MANDO	TUBO DE DRENAJE	TOTAL
MWF05CV	EBLQ05CV3 3.603,00 €	EKHWWS150D3V3 1.723,00 €	EKCB07CV3 743,00 €	EKRUCBL3 164,00 €	-	6.233,00 €
MWF07CV	EBLQ07CV3 4.322,00 €	EKHWWS200D3V3 1.772,00 €	EKCB07CV3 743,00 €	EKRUCBL3 164,00 €	-	7.001,00 €

* Todas las unidades Monobloc necesitan el equipo Control Box para su funcionamiento con ACS.

Nota: consultar precio Acumuladores de polipropileno en tabla adjunta.

Nota: consultar información sobre opcionales en páginas 69.

MODELO	ACUMULADORES	
EKHWP300B	Polipropileno	2.407,00 €
EKHWP500B	Polipropileno	2.742,00 €
EKHWP300PB	Polipropileno	2.530,00 €
EKHWP500PB	Polipropileno	2.884,00 €

EKDVCP3HX	Kit de conexión EKHWP300B/PB	331,00 €
EKDVCP5X	Kit de conexión EKHWP500B/PB	777,00 €
EKBH3SD	Resistencia de apoyo	459,00 €
EK2CB07CV3	Option Box opcional	615,00 €
EKMBHBP	Bypass resistencia EKMBUHB6V3	256,00 €
EKMBUHC3V3	Resistencia eléctrica para EBLQ05-07CV3	895,00 €
AFVALVE1	Válvula anticongelación opcional	203,00 €

BRP069A62	LAN Controller (opcional)	193,00 €
-----------	---------------------------	-----------------

BOMBA DE CALOR >>> DAIKIN ALTHERMA 3 GEOTERMIA R-32

DAIKIN
altherma

Calefacción

DAIKIN ALTHERMA 3 GEO

Bomba de calor geotérmica para calefacción, aire acondicionado y producción de agua caliente sanitaria



Unidad interior
EGSAX-D9W



Unidad interior
EGSAX-D9WG

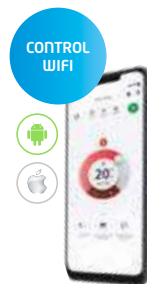

BLUEEVOLUTION



UNIDAD	PRECIO
EGSAX06D9W	11.834,00 €
EGSAX10D9W	13.144,00 €
EGSAX06D9WG	12.423,00 €
EGSAX10D9WG	13.799,00 €

Accesorios opcionales

BRC1HHD(W/S/K)	Termostato Madoka	201,00 €
EKRTRA	Termostato (cableado)	166,00 €
EKRTR	Termostato (inalámbrico)	330,00 €
EKCC-W	Controlador centralizado universal	1.336,00 €
DCOM-LT/IO	Interfaz Modbus con entradas y salidas digitales	436,00 €
EKRP1AHT	PCB de demanda	167,00 €
EKRP1HBA	PCB E/S digitales	167,00 €
KRCS01-1	Sensor remoto interior	145,00 €
KGSFILL2	Kit de llenado del circuito de pozo	209,00 €
K.FERNOXTF1	Filtro ciclónico magnético	228,00 €
K.FERNOXTF1FL	Filtro ciclónico magnético y aditivo	236,00 €

BOMBA DE CALOR >>> DAIKIN ALTHERMA HT

DAIKIN
altherma

DAIKIN ALTHERMA HT

Bomba de Calor aerotérmica para calefacción de Alta Temperatura (hasta 80°C) y producción de ACS



Unidad exterior:
ERSQ011-016A



Unidad interior:
EKHBRD011-016AD



Acumulador:
EKHTS200-260AC



Acumulador:
EKHWP300-500B/PB



MONOFÁSICAS	CONJUNTOS	UD.EXTERIOR	UD.INTERIOR	ACUMULADOR	TUBO DRENAJE	TOTAL
	HWF011AV	ERSQ011AV1	EKHBRD011ADV17	EKHTS200AC	EKDK04	12.425,00 €
	4.886,00 €	5.327,00 €	2.136,00 €	76,00 €		
HWF014AV	ERSQ014AV1	EKHBRD014ADV17	EKHTS260AC	EKDK04	13.655,00 €	
	5.856,00 €	5.469,00 €	2.254,00 €	76,00 €		
HWF016AV	ERSQ016AV1	EKHBRD016ADV17	EKHTS260AC	EKDK04	14.985,00 €	
	7.021,00 €	5.634,00 €	2.254,00 €	76,00 €		

MODELO	ACUMULADORES	
EKHWP300B	Polipropileno	2.407,00 €
EKHWP300PB	Polipropileno	2.530,00 €
EKHWP500B	Polipropileno	2.742,00 €
EKHWP500PB	Polipropileno	2.884,00 €
EKHWCB500B	Polipropileno	3.756,00 €
EKHWCB500PB	Polipropileno	4.075,00 €

TRIFÁSICAS	CONJUNTOS	UD.EXTERIOR	UD.INTERIOR	ACUMULADOR	TUBO DRENAJE	TOTAL
	HWF011AY	ERSQ011AY1	EKHBRD011ADY17	EKHTS200AC	EKDK04	13.403,00 €
	5.345,00 €	5.846,00 €	2.136,00 €	76,00 €		
HWF014AY	ERSQ014AY1	EKHBRD014ADY17	EKHTS260AC	EKDK04	14.739,00 €	
	6.410,00 €	5.999,00 €	2.254,00 €	76,00 €		
HWF016AY	ERSQ016AY1	EKHBRD016ADY17	EKHTS260AC	EKDK04	16.210,00 €	
	7.692,00 €	6.188,00 €	2.254,00 €	76,00 €		

Nota: para la conexión de un EKHWP a un EHBDR es necesario el kit correspondiente.

EKEPHT3H	Kit de conexión para EKHWP300B	306,00 €
EKEPHT5H	Kit de conexión para EKHWP500B	548,00 €
EKFMAHTB	Kit para instalación independiente de hidrokít y depósito HT (opcional)	677,00 €
EKRUAHTB	Mando adicional HT	271,00 €

Nota: consultar información sobre filtros, aditivos y otros opcionales ver Tarifa de Calefacción.

Solo Daikin Altherma HT puede alcanzar temperaturas de hasta

80°C



Nota: consultar información sobre opcionales en páginas 69.

DAIKIN ALTHERMA HÍBRIDA

Bomba de calor aerotérmica para calefacción, aire acondicionado y producción de agua caliente sanitaria



Unidad exterior:
EVLQ08CV3



Unidad interior:
EHYHBX08AV3



Caldera:
EHYKOMB33AA2



Acumulador:
EKHWP300-500B



CONJUNTO	UD.EXTERIOR	HIDROKIT	MÓDULO CALDERA	CARCASA	MANDO	BANDEJA DRENAJE	TOTAL
HYWF08V	EVLQ08CV3 3.198,00 €	EHYHBX08AV3 2.325,00 €	EHYKOMB33AA2 2.343,00 €	EKHY093467 59,00 €	EKRUCBL3 164,00 €	EKHYDP 191,00 €	8.280,00 €

Nota: consultar precio Acumuladores de propileno en tabla adjunta. Para otras opciones de acumulador, consultar.

MODELO	ACUMULADORES	TOTAL
EKHWP300B	Acumuladores de polipropileno	2.407,00 €
EKHWP500B	Acumuladores de polipropileno	2.742,00 €

Nota: para la conexión a los depósitos EKHWP es necesario el kit de conexión EKEPHT3H.

Nota: consultar información sobre opcionales en Tarifa de Calefacción.

BRP069A62	LAN Controller (opcional)	193,00 €
-----------	---------------------------	-----------------

EKEPHT3H	Kit de conexión para EKHWP-B/PB	306,00 €
-----------------	---------------------------------	-----------------

EKHY075787	Set transformación a propano	22,00 €
-------------------	------------------------------	----------------

EKHYMNT1A	Plantilla montaje	434,00 €
------------------	-------------------	-----------------

Nota: para conectar un EKHWP es necesario el kit correspondiente.

K.FERNOXTF1	Filtro ciclónico magnético para bombas de calor.	228,00 €
--------------------	--	-----------------

K.FERNOXTF1FL	Filtro ciclónico magnético para bombas de calor, incluyendo aditivo protector para circuitos de calefacción.	236,00 €
----------------------	--	-----------------

BOMBA DE CALOR PARA PRODUCCIÓN DE AGUA CALIENTE SANITARIA >>> MONOBLOC

BOMBA DE CALOR DAIKIN ALTHERMA MONOBLOC

Para producción de agua caliente sanitaria



Unidad interior
EKHLE200-260CV3



Unidad interior
EKHHE200-260CV37



Unidad interior
EKHHE200-260PCV37



UNIDADES INTERIORES	VOLUMEN ACUMULADOR	TOTAL
EKHHE200CV37	200 l	2.814,00 €
EKHLE200CV3	200 l	2.399,00 €
EKHHE260CV37	260 l	3.122,00 €
EKHLE260CV3	260 l	2.660,00 €
EKHHE200PCV37	200 l	3.046,00 €
EKHHE260PCV37	260 l	3.377,00 €

BOMBA DE CALOR PARA PRODUCCIÓN DE AGUA CALIENTE SANITARIA >>> ECH₂O

BOMBA DE CALOR
Para producción de agua caliente sanitaria

DAIKIN
altherma

Calefacción



Unidad exterior
ERWQ02AV3



Unidad interior
EKHHP300A2V3



Unidad interior
EKHHP500A2V3



Unidad preparada para la conexión a redes inteligentes y/o sistemas fotovoltaicos.

INVERTER

R-410A

A+



CONJUNTOS	UD.EXTERIOR	UD.INTERIOR	VOLUMEN ACUMULADOR	TOTAL
HHP300AV	ERWQ02AV3	EKHHP300A2V3	300 l	3.230,00 €
	876,00 €	2.354,00 €		
HHP500AV	ERWQ02AV3	EKHHP500A2V3	500 l	3.725,00 €
	876,00 €	2.849,00 €		

Este producto es la solución ideal para cubrir las necesidades de agua caliente sanitaria de una vivienda estándar pues el generador es de 2,5 kW.

BOMBA DE CALOR PARA PRODUCCIÓN DE AGUA CALIENTE SANITARIA >>> DAIKIN ALTHERMA FLEX

BOMBA DE CALOR DAIKIN ALTHERMA FLEX
Para producción de agua caliente sanitaria en aplicaciones comerciales

DAIKIN
altherma



Unidad exterior
EMRQ8-16AB



Unidad interior
EKHBRD11-16AD



Acumulador
EKHTS200AC



Acumulador
EKHWP300-500B/PB

INVERTER

R-410A



Unidades exteriores

EMRQ8AB	14.312,00 €
EMRQ10AB	15.142,00 €
EMRQ12AB	19.013,00 €
EMRQ14AB	21.740,00 €
EMRQ16AB	23.946,00 €

Acumulador

EKHTS200AC	2.136,00 €
EKHTS260AC	2.254,00 €
EKHWP300B	2.407,00 €
EKHWP500B	2.742,00 €

Nota: para la conexión a los depósitos EKHWP es necesario el correspondiente kit de conexión.

EKEPHT3H	Kit de conexión para EKHWP300B	306,00 €
EKEPHT5H	Kit de conexión para EKHWP500B	548,00 €

Unidades interiores aplicaciones comerciales

ALIMENTACIÓN MONOFÁSICA	EKHBRD011ADV17	5.327,00 €
	EKHBRD014ADV17	5.469,00 €
	EKHBRD016ADV17	5.634,00 €
ALIMENTACIÓN TRIFÁSICA	EKHBRD011ADY17	5.846,00 €
	EKHBRD014ADY17	5.999,00 €
	EKHBRD016ADY17	6.188,00 €
RTD-W (opcional)	Interfaz Modbus	446,00 €
EKCC-W (opcional)	Control secuenciador (necesario RTD-W)	1.336,00 €
EKRUAHTB	Mando adicional	271,00 €

DERIVACIONES REFNET 2 TUBOS

Modelo de Derivación Refnet	Precio
KHRQ22M20T	172,00 €
KHRQ22M29T9	212,00 €
KHRQ22M64T	262,00 €

DESCRIPCIÓN	MODELO	PRECIO
Accesorios unidades exteriores		
Vigas en U.	EKFT008D	115,00 €
Kit de bandeja de drenaje.	EKDP008D	274,00 €
Cinta calefactora de la bandeja de drenaje.	EKDPH008C	246,00 €

DESCRIPCIÓN	MODELO	PRECIO
Accesorios unidades interiores		
Mando configurador Altherma.	EKRUCBL3	164,00 €
Termostato ambiente Madoka para Daikin Altherma 3.	BRC1HHD(W/S/K)	201,00 €
Termostato ambiente.	EKRTWA	166,00 €
Termostato ambiente.	EKRTR	330,00 €
Mando simplificado Altherma.	EKRUCBS	164,00 €
Mando adicional Daikin Altherma HT.	EKRUAHTB	271,00 €
Termostato SR digital. 	EKWCTRD1V3	115,00 €
Termostato SR analógico. 	EKWCTRAN1V3	81,00 €
Centralita de regulación SR. 	EKWUFHTA1V3	220,00 €
Cabezal suelo radiante.	EKWCVATR1V3	38,00 €
Sensor remoto interior.	KRCS01-1	145,00 €
Sensor remoto exterior.	EKRSC1	86,00 €
Contador de energía trifásico.	K.ELECMETW	517,00 €
Interfaz Modbus con entradas y salidas digitales.	DCOM-LT/IO	436,00 €
Interfaz ModBus para Daikin Altherma HT y Flex.	RTD-W	446,00 €
Controlador centralizado universal.	EKCC-W	1.336,00 €
Sonda de temperatura de ACS para EKCC-W.	EKCLWS	92,00 €
Adaptador LAN fotovoltaica.	BRP069A61	268,00 €
Adaptador LAN.	BRP069A62	193,00 €
Cartucho Wifi.	BRP069A78	115,00 €
Adaptador Wifi para baja cobertura.	BRP069A71	139,00 €
Control Wifi Smart Home.	ES.DKNWSERVER2	217,00 €
PCB E/S digital.	EKRP1HBA	167,00 €
PCB de demanda.	EKRP1AHT	167,00 €
Resistencia de apoyo.	EKECBUA3V	860,00 €
Kit conexión.	EKECBUCO1A	161,00 €
Kit conexión.	EKECBUCO2A	158,00 €
Kit conexión.	EKECBUCO3A	161,00 €
Toma de recirculación para ACS.	141554	133,00 €
Placa de control del grupo de mezcla.	EKMIKPOA	275,00 €
Grupo de mezcla zona principal.	EKMIKHMA	538,00 €
Placa de control + Grupo de mezcla zona principal.	EKMIKPHA	929,00 €
Grupo de impulsión zona adicional.	EKMIKHUA	400,00 €
Separador hidráulico.	EKMIKBVA	131,00 €
Colector hidráulico.	EKMIKDIA	208,00 €

DESCRIPCIÓN	MODELO	PRECIO
Accesorios a depósitos multienergéticos EKHWP		
Resistencia de refuerzo ACS para depósitos EKHWP.	EKBH3SD	459,00 €
Kit para producción de ACS.	EKDVCP3HX	331,00 €
Kit para producción de ACS + aprovechamiento para calefacción.	EKDVCP5HX	777,00 €
Kit para producción de ACS.	EKEPHT3H	306,00 €
Kit para producción de ACS + aprovechamiento para calefacción.	EKEPHT5H	548,00 €
Kit para producción de ACS.	EKEPRHLT3HX	331,00 €
Kit para producción de ACS + aprovechamiento para calefacción.	EKEPRHLT5X	661,00 €

DESCRIPCIÓN	MODELO	PRECIO
Otros		
Válvula de protección contra congelación.	AFVALVE1	203,00 €
Sensor de flujo.	EKFLSW1	185,00 €
Kit para conexión a depósito no Daikin.	EKHY3PART	337,00 €
Control Box.	EKCB07CV3	743,00 €
Option Box.	EK2CB07CV3	615,00 €
Filtro ciclónico magnético.	K.FERNOXTF1	228,00 €
Filtro ciclónico magnético y aditivo.	K.FERNOXTF1FL	236,00 €
Depósito de inercia inox 26 litros para falso techo.	ES.DKNINERTANK	656,00 €
Regulador de caudal.	KBLNVALVE	Consultar
Kit para instalación independiente de hidrokita y depósito HT (EKHTS).	EKFMAHTB	677,00 €
Desacoplador hidráulico.	KDECOUP	Consultar
Resistencia eléctrica de reserva.	EKMBUHC3V3	895,00 €
Bypass para resistencia para unidad EBLQ05/07.	EKMBHBP	256,00 €
Bluetooth service checker.	999172T	Consultar

 Nota: consultar compatibilidad de accesorios en páginas 74-75.



Soluciones centralizadas

Soluciones centralizadas Daikin

Los edificios de viviendas son uno de los principales responsables de las emisiones de CO₂ y del consumo de energía dentro de la Unión Europea. Debido al cada vez mayor porcentaje de población que vive y vivirá en el futuro en nuestras ciudades, sumado a los objetivos de descarbonización y reducción de emisiones de CO₂ de la Unión Europea, hacer frente a las demandas energéticas de estos edificios es uno de los principales desafíos ambientales a abordar en los próximos años.

Las soluciones renovables centralizadas Daikin responden a esta necesidad mediante la combinación de diversas tecnologías basadas en bombas de calor de alta eficiencia, que permiten alcanzar altos valores de ahorro y confort, con posibilidad de integrar otro tipo de energías renovables como la energía solar, tanto térmica como fotovoltaica.

Gracias a la modularidad, amplio rango de potencias y capacidad de integración con diversos sistemas de control, las soluciones centralizadas Daikin pueden abarcar todo tipo de proyectos, desde bloques de viviendas a sistemas de generación distribuida de energía.

La combinación de bombas de calor individuales por vivienda con un bucle de agua centralizado permite la máxima versatilidad de funcionamiento para cada propietario, junto a elevados valores de confort y eficiencia. Además, el conjunto del sistema se beneficia de la posibilidad de recuperación de calor cuando se

funcione de procesos calefacción, refrigeración o ACS de forma simultánea.

Mediante la combinación e integrabilidad de sus distintas gamas de producto, Daikin ofrece la mayor gama de soluciones centralizadas del mercado.

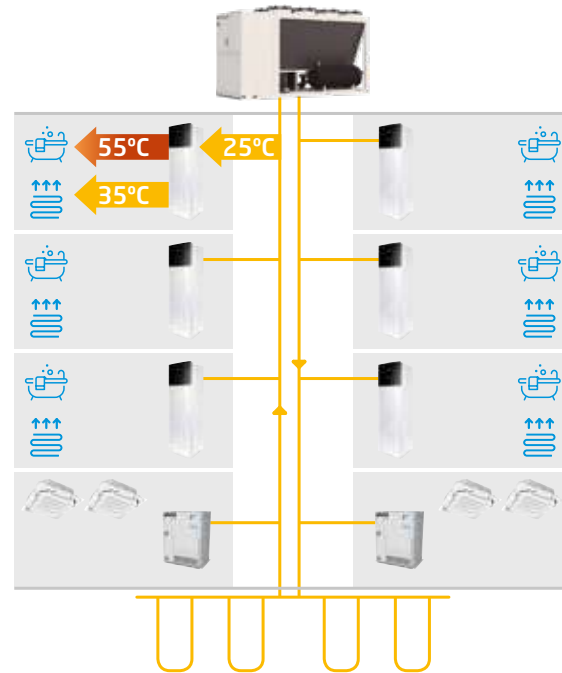



EKCC-W

- > Versatilidad en el diseño e instalación
- > Soluciones centralizadas para climatización y/o ACS
- > Amplio rango de potencias y tecnologías
- > Alta eficiencia energética
- > Posibilidad de recuperación de calor
- > Reducción de espacios de instalación en el interior
- > Combinable con energía solar térmica y fotovoltaica
- > Posibilidad de integrarse en un BMS

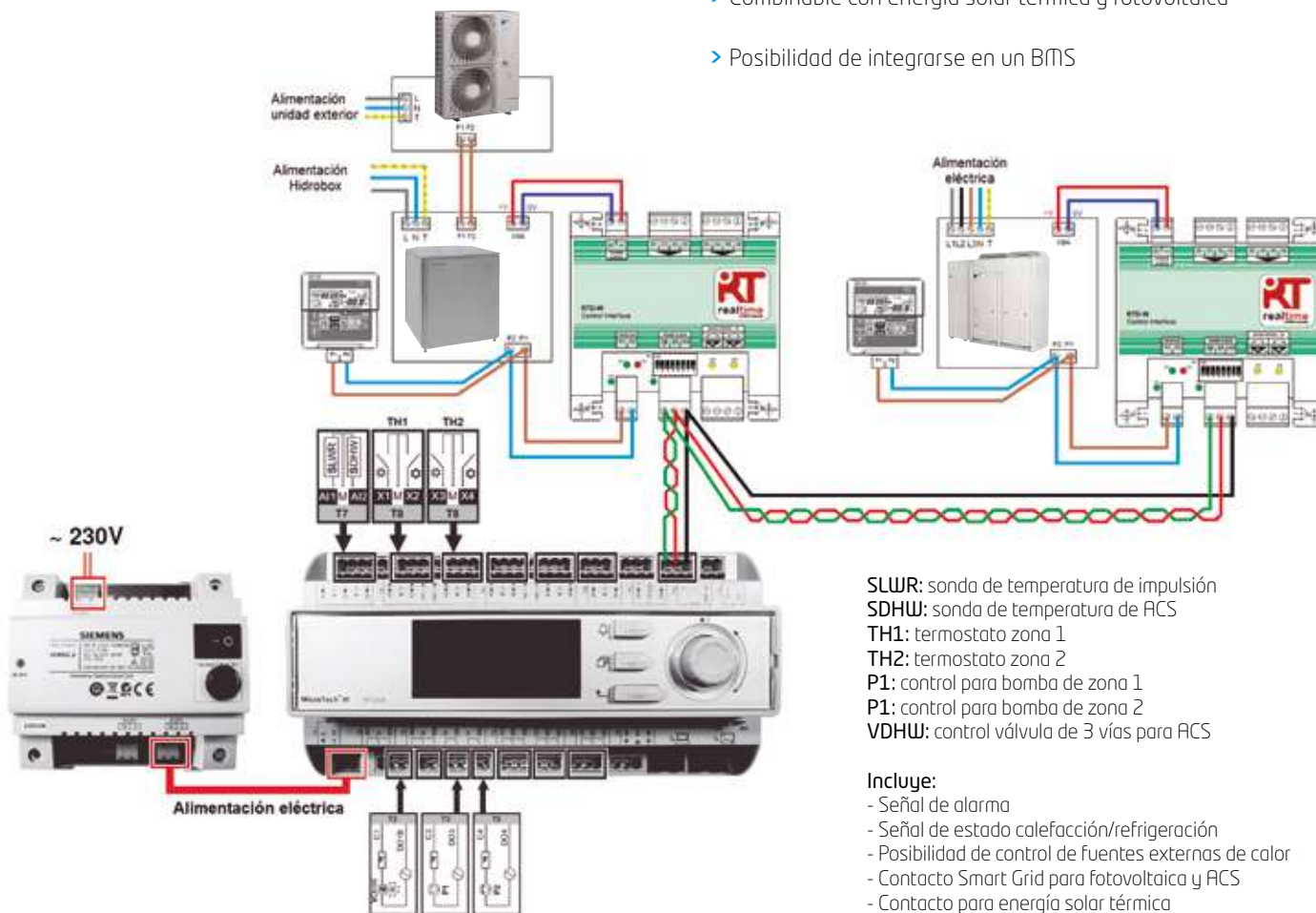

SLWR: sonda de temperatura de impulsión
 SDHW: sonda de temperatura de ACS
 TH1: termostato zona 1
 TH2: termostato zona 2
 P1: control para bomba de zona 1
 P1: control para bomba de zona 2
 VDHW: control válvula de 3 vías para ACS

- Incluye:
- Señal de alarma
 - Señal de estado calefacción/refrigeración
 - Posibilidad de control de fuentes externas de calor
 - Contacto Smart Grid para fotovoltaica y ACS
 - Contacto para energía solar térmica

	< 75 KW	75 - 150 KW	150 - 400 KW	< 700 KW
	←→			
	←→			
		←→		
			←→	

*Contacte con nuestro Departamento Técnico para ayudarle en la definición de su instalación

ACUAZONE

SISTEMA DE CONTROL DE CLIMATIZACIÓN DOMÉSTICO DAIKIN ACUAZONE.

Integración de sistemas

El nuevo Sistema para control de la climatización de su vivienda es compatible con las bombas de calor Daikin Altherma, los Fan Coils Daikin, el suelo radiante y equipos de climatización de la serie Sky Air, permitiendo que todos ellos actúen de manera coordinada como un solo sistema.

Integración en la decoración de la vivienda

De esta manera en cada estancia existirá un solo termostato que vigilará las condiciones de confort, es decir, temperatura y humedad de la misma.

Temperaturas de confort independientes

Cada estancia podrá tener una temperatura diferente, incluso utilizando diferentes fuentes de calor o frío. El usuario, solo tiene que decidir que nivel desea en cada cuarto.

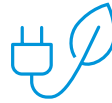

Eficiencia energética

Los algoritmos de eficiencia energética favorecen el uso racional de la misma, aprovechando todo el potencial de la instalación.

Ahorro económico

Como siempre, la eficiencia energética significa uso racional de la energía y por tanto reducción del gasto doméstico en electricidad.

Tecnología de última generación

Y todo su control estará en "la nube", permitiendo fácilmente el manejo mediante App, integración con sistemas de mando vocal como Alexa o Google Assistant, y por supuesto, tener nuestro producto siempre a punto gracias a las actualizaciones automáticas.

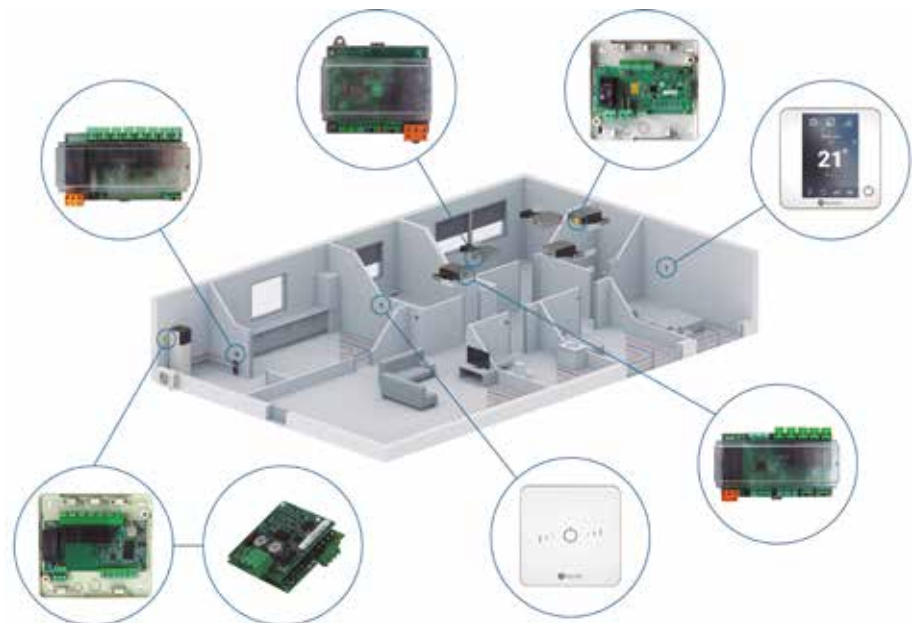
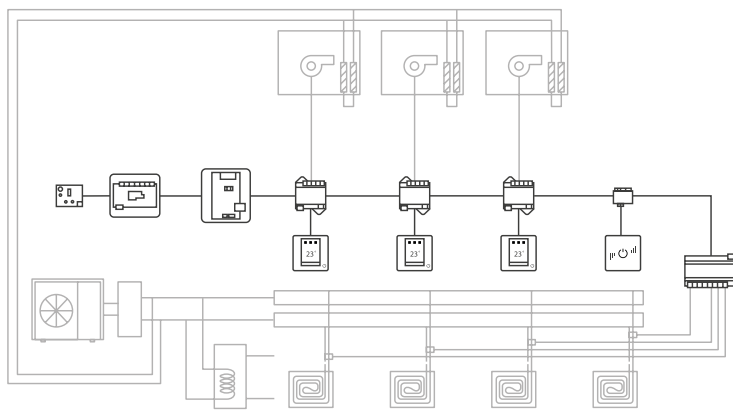

MODELO	DESCRIPCIÓN	PRECIO
ES.DKNHCENTRAL	Centralita sistema Acuazone. Necesaria una por instalación.	304,00 €
ES.DKNHGATE	Central de producción sistema Acuazone. Necesaria una por instalación.	220,00 €
ES.DKNHCONTROL1	Termostato principal Acuazone color blanco. Necesario al menos uno por instalación.	193,00 €
ES.DKNHRAD	Módulo para control de hasta 8 zonas de suelo radiante.	182,00 €
ES.DKNHZONA	Módulo para conexión termostato Acuazone. Instalaciones solo suelo.	67,00 €
ES.DKNHFCU	Módulo para conexión de unidad de fancoil.	220,00 €
ES.DKNHDX	Módulo para conexión a unidad de aire acondicionado Daikin.	220,00 €
ES.DKNHCONTROL2	Termostato simplificado Acuazone. Control ON/OFF y +/- temperatura.	105,00 €
EKWCVATR1V3	Cabezal motorizado para los circuitos de suelo radiante.	38,00 €
AZX6CABLEBUS15	Cable de comunicaciones sistema Acuazone (15m).	32,00 €
EKPCB10	Módulo para conexión HPCs (FWXV/FWXM).	83,00 €

HPC DAIKIN ALTHERMA
Conectores de suelo y pared



HPC suelo con envoltorio:
FWXV-ATV3



HPC suelo sin envoltorio:
FWXM-ATV3



HPC pared:
FWXT-ATV3

INVERTER



FWXV10ATV3	convector suelo con envoltorio	634,00 €
FWXV15ATV3	convector suelo con envoltorio	773,00 €
FWXV20ATV3	convector suelo con envoltorio	835,00 €
FWXM10ATV3	convector suelo sin envoltorio	395,00 €
FWXM15ATV3	convector suelo sin envoltorio	516,00 €
FWXM20ATV3	convector suelo sin envoltorio	543,00 €
FWXT10ATV3	convector pared	727,00 €
FWXT15ATV3	convector pared	863,00 €
FWXT20ATV3	convector pared	887,00 €

Accesorios HPC de suelo con envoltorio FWXV

EKPCB4S	Controlador integrado con cuatro opciones de velocidad	83,00 €
EKPCB10	Controlador integrado, control velocidad 1-10v	83,00 €
EKRCTRL1	Control electrónico integrado con termostato y modulación completa del ventilador	162,00 €
EKWHCTRL1A	Controlador de pared modulante con sensor de calidad de aire. Necesario EKWHCTRL0	184,00 €
EKWHCTRL0	Placa de control para EKWHCTRL1A	115,00 €
EKWHCTRL	Conjunto formado por termostato de pared LCD blanco EKWHCTRL1+ Placa de control EKWHCTRL0	231,00 €
EKFA	Pies opcionales decorativos	77,00 €
EK2VK0*	Válvula de 2 vías motorizada	144,00 €
EK3VK1*	Válvula de 3 vías motorizada	158,00 €
EKFCD80	Compuerta control renovación aire	Consultar

Accesorios HPC de suelo sin envoltorio FWXM

EKWHCTRL	Conjunto formado por termostato de pared LCD blanco EKWHCTRL1+ Placa de control EKWHCTRL0	231,00 €
EK2VK0*	Válvula de 2 vías motorizada	144,00 €
EK3VK1*	Válvula de 3 vías motorizada	158,00 €
EKPCB4S	Controlador integrado con cuatro opciones de velocidad	83,00 €
EKPCB10	Controlador integrado, control velocidad 1-10v	83,00 €

Accesorios HPC de pared FWXT (El FWXT incluye mando de infrarrojos de serie)

EK2VK0*	Válvula de 2 vías motorizada	141,00 €
EK3VK1*	Válvula de 3 vías motorizada	178,00 €

Nota: para el funcionamiento de todos los conectores es necesario un control.
* Recomendable el montaje de una válvula por cada HPC.

CALDERAS >>> CALDERA MURAL DAIKIN D2C / D2T

CALDERA MURAL DAIKIN D2C / D2T
Diseñada y fabricada por Daikin



Caldera mural
D2C / D2T

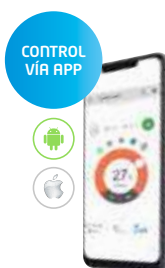

Modo ECO



Warm Start



Preparado para solar







CONJUNTO	CALDERA	PLANTILLA	KIT EVACUACION	TOTAL
D2CND24SET	D2CND024A1A 2.100,00 €	DRVALVEKIC1AA 107,00 €	DRWTER60100AA 90,00 €	2.297,00 €
D2CND28SET	D2CND028A1A 2.449,00 €	DRVALVEKIC1AA 107,00 €	DRWTER60100AA 90,00 €	2.646,00 €
D2CND35SET	D2CND035A1A 3.253,00 €	DRVALVEKIC1AA 107,00 €	DRWTER60100AA 90,00 €	3.450,00 €
D2TND24SET	D2TND024A4A 2.563,00 €	DRVALVEKIT1AA 107,00 €	DRWTER60100AA 90,00 €	2.760,00 €
D2TND28SET	D2TND028A4A 2.891,00 €	DRVALVEKIT1AA 107,00 €	DRWTER60100AA 90,00 €	3.088,00 €
D2TND35SET	D2TND035A4A 3.711,00 €	DRVALVEKIT1AA 107,00 €	DRWTER60100AA 90,00 €	3.908,00 €

Plantilla de montaje para obra (opcional)

	Kit de conexión	Tubos de cobre	TOTAL
DRMOKITC2SAA	DRCONKITC2AA 138,00 €	DRMOPISET01AA 24,00 €	162,00 €
DRMOKITC2LAA	DRCONKITC2AA 138,00 €	DRMOPISET02AA 24,00 €	162,00 €

Nota: consultar información sobre opcionales ver Tarifa de Calefacción.

R-32

AEROTERMIA		Unidad exterior Unidad interior	ERLA EBVX-D	ERLA EBSX-D	ERLA EBBX-D	ERLA EBVZ-D	ERGA EHSX-E	ERGA EHVX-E	ERGA EHBX-E
Tipo	Descripción	Nombre del material							
ACCESORIOS UNIDAD EXTERIOR									
Unidad exterior	Vigas en U	EKFT008D					•	•	•
	Bandeja drenaje	EKDP008D					•	•	•
	Resistencia bandeja drenaje	EKDPH008C					•	•	•
ACCESORIOS UNIDAD INTERIOR									
Unidad Interior	Mando configuración	EKRUCBL3							
	Termostato	BRC1HHD(W/S/K)	•	•	•	•	•	•	•
		EKRTWA	•	•	•	•	•	•	•
		EKRTR	•	•	•	•	•	•	•
		EKRUCBS							
	Sistema de regulación	EKRUAHTB							
		EKWCTRD1V3	•	•	•	•	•	•	•
		EKWCTRA1V3	•	•	•	•	•	•	•
	Sensor de temperatura	EKWFTA1V3	•	•	•	•	•	•	•
		KRCS01-1 (interior)	•	•	•	•	•	•	•
	Contador energía	EKRSC1 (exterior)	•	•	•	•	•	•	•
		K.ELECMETW	•	•	•	•	•	•	•
	Interfaz Modbus + I/O	DCOM-LT/I/O	•		•			•	•
		RTD-W							•
	Controlador centralizado	EKCC-W	•		•				•
		BRP069A61							
	LAN Controller Wifi	BRP069A62							
		BRP069A71	•	•	•	•	•	•	•
		BRP069A78	•	•	•	•	incluido	incluido	incluido
	Control Wifi Smart Home	ES.DKNWSERVER2						•	•
	PCB E/S digital	EKRP1HBA	•	•	•	•		•	•
	PCB demanda	EKRP1AHT	•	•	•	•		•	•
	Resistencia de apoyo	EKECBUA3V		•			•		
Kit instalación EKECBUA3V		EKECBUC01A							
		EKECBUC02A		•					
	EKECBUC03A					•			
kit bizona	EKMIKPOA	•	•	•		•*			
	EKMIKHMA	•	•	•		•*			
	EKMIKPHA	•	•	•		•*			
	EKMIKHUA	•	•	•		•*			
	EKMIKBVA	•	•	•		•*			
	EKMIKDIA	•	•	•		•*			
Kit conversión a reversible	EKHVCONV4				•				
ACCESORIOS DE CONEXIÓN A DEPÓSITOS MULTIENERGÉTICOS									
Depósitos multienergéticos	Toma de llenado	165215		•	•		•		•
	Resistencia para EKHWP	EKBH3SD			•				•
	Kit para producción ACS	EKDVCPLT3HX							
		EKDVCPLT5X							
		EKEPRHLT3HX			•				•
		EKEPRHL5X			•				•
		EKEPHT3H							
EKEPHT5H									
OTROS ACCESORIOS									
Otros	Válvula anticongelación	AFVALVE1							
	Control Box	EKCB07CV3							
	Option Box	EK2CB07CV3							
	Filtro ciclónico magnético	K.FERNOXTF1	incluido	•	incluido	incluido	•	incluido	incluido
		K.FERNOXTF1FL		•			•		
	Hidrokit + depósito HT independiente	EKFMAHTB							
	Resistencia reserva	EKMBUHC3V3							
Bypass para resistencia	EKMVBHP								
kit de llenado del circuito del pozo	KGSFILL2								

*Sólo compatible con la versión E/E7.

VENTILACIÓN CON RECUPERACIÓN ENTÁLPICA DE CALOR

VAM-FC9/J8			VAM150FC9	VAM250FC9	VAM350J8* ni	VAM500J8* ni	VAM650J8* ni	VAM800J8* ni	VAM1000J8* ni	VAM1500J8* ni	VAM2000J8* ni
Eficacia de intercambio de temperatura											
	Alta	%	78,3	76	86,7	82,5	86,4	84,2	81,8	84,8	81,8
	Baja	%	82,8	80,1	90,1	87,6	90,5	87,7	86,1	88,1	86,1
Caudal de aire	Máxima	m³/h	150	250	350	500	650	800	1.000	1.500	2.000
	Alta	m³/h	140	230	300	425	550	680	850	1.275	1.700
	Baja	m³/h	105	155	200	275	350	440	550	825	1.100
Presión estática	Máx./Alta/Baja	Pa	90 / 87 / 40	70 / 63 / 25	90 / 70 / 50	90 / 70 / 50	90 / 70 / 50	90 / 70 / 50	90 / 70 / 50	90 / 70 / 50	90 / 70 / 50
Consumo	Alto	W	111	125	70	113	173	212	307	384	614
		mm	285	285	305	305	368	368	368	731	731
Dimensiones	Ancho	mm	776	776	1.113	1.113	1.354	1.354	1.354	1.354	1.354
	Fondo	mm	525	525	866	866	920	1.172	1.172	1.172	1.172
Peso		kg	24,0	24,0	46,5	46,5	61,5	79,0	79,0	157,0	157,0
Presión sonora	Máx./Alta/Baja	dBA	27/26/20,5	28/26 / 21	34,5/32,0/29,0	37,5/35,0/30,5	39,0/36,0/31,0	39,0/36,0/30,5	42,0/38,5/32,5	42,0/39,0/33,5	45,0/41,5/36,0

MÓDULO EKVDX-A			EKVDX32A* ni	EKVDX50A* ni	EKVDX80A* ni	EKVDX100A* ni
Capacidad Refrigeración	VAM	kW	1,7	2,3 / 3,1	3,6	5,9 / 7,2
	DX	kW	3,4	4,8 / 5,5	5,7	9,5 / 11,2
	Total	kW	5,1	7,1 / 8,6	9,3	15,4 / 18,4
Capacidad Calefacción	VAM	kW	2,5	3,4 / 4,1	4,9	7,9 / 9,9
	DX	kW	4,2	5,1 / 6,9	6,9	10,8 / 13,0
	Total	kW	6,7	8,5 / 11,0	11,9	18,7 / 22,9
Dimensiones	Alto	mm	250	250	250	250
	Ancho	mm	550	700	1.000	1.400
	Fondo	mm	809	809	809	809
Peso		kg	19	23,4	30,1	37,7

FILTROS DE ALTA EFICIENCIA (OPCIONALES)

TIPOS DE FILTRO	M6	F7	F8
Para VAM350-500J8	EKAFVJ50F6	EKAFVJ50F7	EKAFVJ50F8
Para VAM650J8	EKAFVJ65F6	EKAFVJ65F7	EKAFVJ65F8
Para VAM800-1000J8	EKAFVJ100F6	EKAFVJ100F7	EKAFVJ100F8
Para VAM1500-2000J8	EKAFVJ100F6 x 2	EKAFVJ100F7 x 2	EKAFVJ100F8 x 2

Nota: para más información y precios, consultar con el departamento de ventas.

VENTILACIÓN CON RECUPERACIÓN ENTÁLPICA DE CALOR Y ADECUACIÓN DE TEMPERATURA (POST-ENFRIAMIENTO O POST-CALENTAMIENTO)

VKM-GB				VKM50GB	VKM80GB	VKM100GB
Capacidad	Refrigeración	(R/B/T)*	kW	1,91 / 2,8 / 4,71	2,96 / 4,5 / 7,46	3,52 / 5,6 / 9,12
	Calefacción			2,38 / 3,2 / 5,58	3,79 / 5 / 8,79	4,39 / 6,3 / 10,69
Eficacia del intercambio de temperatura		(M/A/B)	%	76 / 76 / 78	78 / 78 / 79	74 / 74 / 77
Eficacia del intercambio de entalpía						
	Refrigeración	(M/A/B)	%	64 / 64 / 67	66 / 66 / 68	62 / 62 / 66
	Calefacción	(M/A/B)	%	67 / 67 / 69	71 / 71 / 73	65 / 65 / 69
Caudal de aire	Máx.	m³/h		500	750	950
	Alto	m³/h		500	750	950
	Bajo	m³/h		440	640	820
Presión estática		(M/A/B)	mmH ₂ O	18 / 15 / 11	17 / 12 / 8	15 / 10 / 7
Consumo		(A/B)	W	490 / 420	560 / 470	570 / 480
Dimensiones	Alto	mm		387	387	387
	Ancho	mm		1.764	1.764	1.764
	Fondo	mm		832	1.214	1.214
Peso neto			kg	96,0	109,0	114,0
Presión sonora	Refrigeración	(M/A/B)	dBA	38 / 36 / 33,5	40 / 37,5 / 34,5	40 / 38 / 35
	Calefacción	(M/A/B)	dBA	39 / 37 / 35,5	41,5 / 39 / 37	41 / 39 / 36,5
Diámetro de conexión frigorífica		Líquido	mm	6,4 (1/4")	6,4 (1/4")	6,4 (1/4")
Diámetro de conexión frigorífica		Gas	mm	12,7 (1/2")	12,7 (1/2")	12,7 (1/2")

*Nota: (R/B/T) = Capacidad de recuperación / Capacidad de la batería / Capacidad total.

R-410A

ÍNDICE DE CAPACIDAD PARA CONEXIÓN A VRV

Modelo	50	80	100
Índice	25	40	50

VENTILACIÓN CON RECUPERACIÓN ENTÁLPICA DE CALOR Y ADECUACIÓN DE TEMPERATURA (POST-ENFRIAMIENTO O POST-CALENTAMIENTO) Y HUMECTACIÓN

VKM-GBM				VKM50GBM	VKM80GBM	VKM100GBM
Capacidad	Refrigeración	(R/B/T)*	kW	1,91 / 2,8 / 4,71	2,96 / 4,5 / 7,46	3,52 / 5,6 / 9,12
	Calefacción			2,38 / 3,2 / 5,58	3,79 / 5 / 8,79	4,39 / 6,3 / 10,69
Capacidad de humidificación			Kg/h	2,7	4,0	5,4
Eficacia del intercambio de temperatura		(M/A/B)	%	76 / 76 / 78	78 / 78 / 79	74 / 74 / 77
Eficacia del intercambio de entalpía						
	Refrigeración	(M/A/B)	%	64 / 64 / 67	66 / 66 / 68	62 / 62 / 66
	Calefacción	(M/A/B)	%	67 / 67 / 69	71 / 71 / 73	65 / 65 / 69
Caudal de aire	Máx.	m³/h		500	750	950
	Alto	m³/h		500	750	950
	Bajo	m³/h		440	640	820
Presión estática		(M/A/B)	mmH ₂ O	16 / 12 / 10	14 / 9 / 7	11 / 7 / 6
Consumo		(A/B)	W	490 / 420	560 / 470	570 / 480
Dimensiones	Alto	mm		387	387	387
	Ancho	mm		1.764	1.764	1.764
	Fondo	mm		832	1.214	1.214
Peso neto			kg	102,0	120,0	125,0
Presión sonora	Refrigeración	(M/A/B)	dBA	37 / 35 / 32	38,5 / 36 / 33	39 / 37 / 34
	Calefacción	(M/A/B)	dBA	38 / 36 / 34	40 / 37,5 / 35,5	40 / 38 / 35,5
Diámetro de conexión frigorífica		Líquido	mm	6,4 (1/4")	6,4 (1/4")	6,4 (1/4")
Diámetro de conexión frigorífica		Gas	mm	12,7 (1/2")	12,7 (1/2")	12,7 (1/2")

*Nota: (R/B/T) = Capacidad de recuperación / Capacidad de la batería / Capacidad total.

Nota

Las capacidades se basan en las condiciones siguientes:

1. Refrigeración: temperatura interior 27°CBS, 19° CBH; temperatura exterior 35°CBS
2. Calefacción: temperatura interior 20°CBS; temperatura exterior 7°CBS, 6°CBH

La capacidad de humidificación se basa en las condiciones siguientes: Temperatura interior 20°CBS, 15°CBH; temperatura exterior 7°CBS, 6°CBH

Las unidades de ventilación serie VAM o VKM de Daikin renuevan, atemperan y humectan.

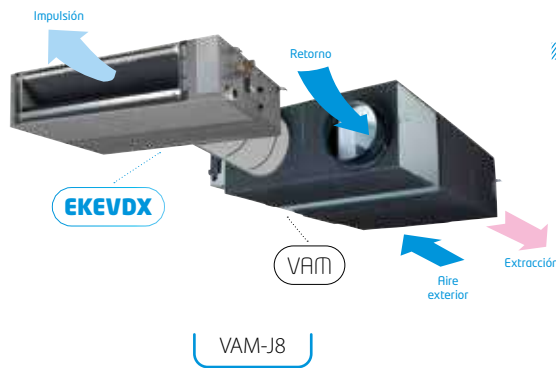

VAM-J8

Los sistemas de Ventilación con Recuperación entálpica de calor de Daikin (VAM-J8) cumplen con el nuevo marco legislativo LOT6 2018 y LOT11 2020 para una mayor eficiencia y menor consumo. Para ello aprovechan las condiciones favorables interiores para un pre-tratamiento del aire de renovación. Con esto se consigue un ahorro energético importante. Entre las funciones cabe destacar:

- 1) Funcionamiento ligado con VRV o independiente.
- 2) Modos de funcionamiento:
 - Intercambio, bypass.
 - Sobrepresión, depresión o equilibrado.
 - Posibilidad de integración en sistemas de control centralizado.
 - Instalación y mantenimiento sencillos.
 - Filtrado acorde con legislación vigente.
- 3) Sensor CO₂ opcional.

EKVDX-A **nuevo!**

Batería DX combinable con VAM-J8 para un post tratamiento después de la recuperación. Al tratarse de un sistema en dos módulos permite más flexibilidad. Compatible con sistemas VRV IV de R-410A y VRV V de R-32

Módulo EKVDX-A	Conectable a
EKVDX32A	VAM500J8
EKVDX50A	VAM650J8
EKVDX80A	VAM800J8
EKVDX100A	VAM1000J8
	VAM1500J8
	VAM2000J8

	€
VAM150FC9	1.623,00 €
VAM250FC9	1.917,00 €
VAM350J8	2.247,00 €
VAM500J8	2.621,00 €
VAM650J8	3.460,00 €
VAM800J8	4.040,00 €
VAM1000J8	4.664,00 €
VAM1500J8	6.988,00 €
VAM2000J8	8.517,00 €

MÓDULO EKVDX-A	
EKVDX32A	1.765,00 €
EKVDX50A	1.954,00 €
EKVDX80A	2.172,00 €
EKVDX100A	3.186,00 €

FILTROS	
EKAFVJ50F6	232,00 €
EKAFVJ65F6	256,00 €
EKAFVJ100F6	305,00 €
EKAFVJ50F7	256,00 €
EKAFVJ65F7	280,00 €
EKAFVJ100F7	334,00 €
EKAFVJ50F8	280,00 €
EKAFVJ65F8	310,00 €
EKAFVJ100F8	374,00 €

VKM-GB

Las unidades VKM-GB, además de las ventajas y características de los recuperadores entálpicos VAM, incorporan adicionalmente una batería de expansión directa conectable a un circuito convencional de VRV, con lo que se consigue hacer bien un post-enfriamiento bien un post-calentamiento después de la recuperación. El aire de renovación impulsado al local se hace a temperatura neutra, combatiendo así las cargas por ventilación.

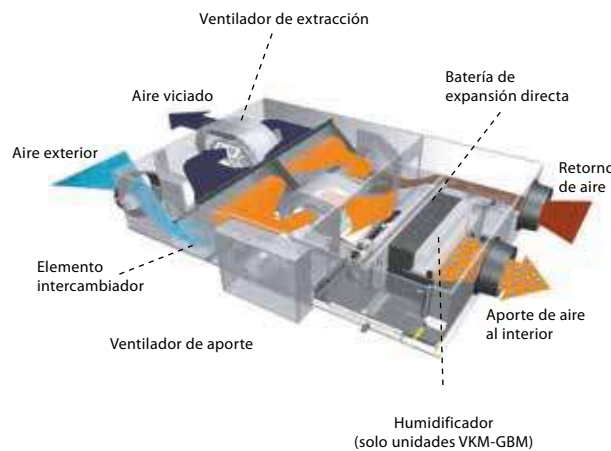

VKM-GB

	€
VKM50GB	7.188,00 €
VKM80GB	7.793,00 €
VKM100GB	7.966,00 €



Humidificador



VKM-GBM

Con una etapa adicional de humectación, la gama VKM-GBM consigue, no solo pre-tratar el aire de ventilación en términos de temperatura, sino además consigue aportar la cantidad de humedad requerida por el usuario.



VKM-GBM

	€
VKM50GBM	7.418,00 €
VKM80GBM	8.555,00 €
VKM100GBM	9.016,00 €

Controles remotos (por cable)

Para VAM-FC9/J8	BRC301B61	244,00 €
Para VKM-GB(GBM)	BRC1H52W	201,00 €

DAHU Modular Light Smart

El nuevo **MODULAR LIGHT SMART** es la perfecta solución para el tratamiento de aire exterior en aplicaciones descentralizadas de ventilación. Su **reducida altura y la elevada presión disponible** en ventiladores hace que sea idóneo para instalación en falso techo. Gracias a su optimizado diseño, el **registro de estos equipos se realiza por la parte inferior**.

Características y ventajas

- **Baja silueta:** unidades desde tan solo 280 mm de alto
- Recuperador de calor con una eficiencia incluso **superior al 90%**
- Ventiladores EC de altísima eficiencia
- Paneles sandwich de 50 mm de espesor con aislamiento de lana de roca: **bajo ruido radiado**

Solución descentralizada



¡Nueva aplicación para seleccionar el Modular Light desde tu móvil o tablet!



Descárgala escaneando el código QR

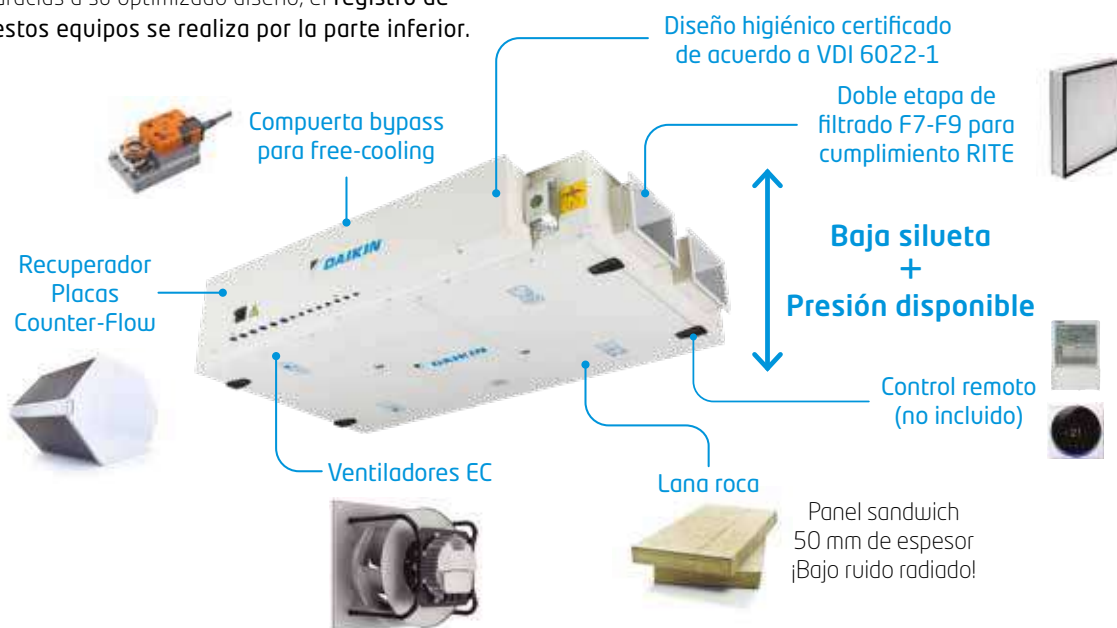

Integración directa en Sistemas DX

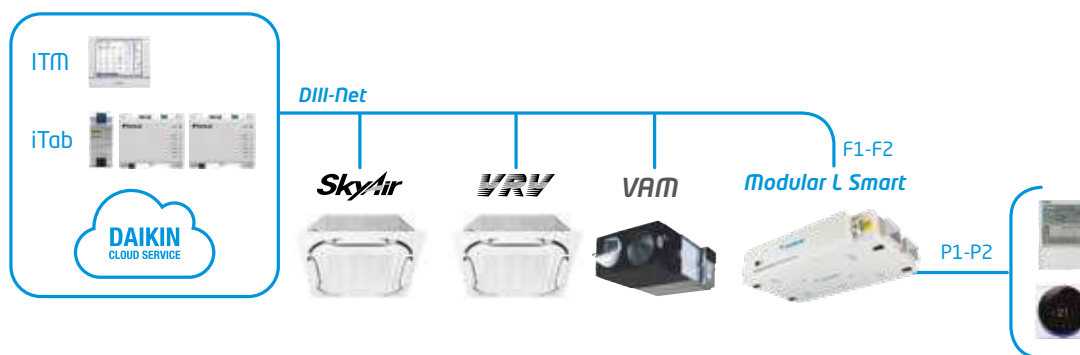

CONJUNTOS MODULAR LIGHT SMART		CONJUNTO = MÓDULO PRINCIPAL + FILTRO F9 (IDA1)						
		MOD-L- SMART-2	MOD-L- SMART-3	MOD-L- SMART-4	MOD-L- SMART-5	MOD-L- SMART-6	MOD-L- SMART-7	
Caudal de aire	m ³ /h	400	850	1250	1625	2475	3075	
Eficiencia temperatura (invierno)	%	84,8	85,1	86,1	85,1	87,3	86,4	
Presión estática externa	Pa	100	100	100	100	100	100	
Alimentación eléctrica	V-Fase-Hz	230 - 1- 50	230 - 1- 50	230 - 1- 50	230 - 1- 50	230 - 1- 50	230 - 1- 50	
Dimensiones	Ancho	mm	920	1100	1600	1600	2000	2000
	Alto	mm	280	350	415	415	500	500
	Largo	mm	1660	1800	2000	2000	2000	2000
Módulo principal ⁽¹⁾ + Filtro F9		ALB02RBS + ALF02F9A	ALB03RBS + ALF03F9A	ALB04RBS + ALF05F9A	ALB05RBS + ALF05F9A	ALB06RBS + ALF07F9A	ALB07RBS + ALF07F9A	
DESGLOSE PRECIOS	€	5.778,00 € + 112,00 €	6.964,00 € + 153,00 €	9.359,00 € + 202,00 €	10.570,00 € + 202,00 €	13.743,00 € + 236,00 €	14.697,00 € + 236,00 €	
TOTAL	€	5.890,00 €	7.117,00 €	9.561,00 €	10.772,00 €	13.979,00 €	14.933,00 €	

NOTA: los datos de caudales y rendimientos dados han sido calculados en módulos con filtros F7+F9 en impulsión y M5 en retorno.

OPCIONALES MODULAR LIGHT SMART	TAMAÑO					
	02	03	04	05	06	07
Control Multifunción (necesario un controlador por unidad)			BRC1D52 95,00 €	BRC1H52W 201,00 €		
Silenciador de 900 mm	ALS0290A 381,00 €	ALS0390A 553,00 €		ALS0590A 748,00 €		ALS0790A 1.069,00 €
Rail	ALA02RLA 236,00 €	ALA03RLA 255,00 €		ALA05RLA 288,00 €		ALA07RLA 312,00 €
Sonda CO ₂				BRYMA200 693,00 €		
Resistencia eléctrica de pre-calentamiento ⁽²⁾	ALD02HEFB 1.795,00 €	ALD03HEFB 1.891,00 €		ALD05HEFB 2.545,00 €		ALD07HEFB 3.382,00 €

⁽¹⁾El módulo principal incluye filtro F7 en impulsión y M5 en retorno.

⁽²⁾Necesaria si la temperatura exterior es menor de -5°C.

Nota: en caso de necesitar batería de agua o resistencia de post-calentamiento, consultar Modular Light Pro en Tarifa General Daikin.

Nota: están disponibles como opcional los filtros G4, M5, F7 y F9.

Nota: posibilidad de lados de conexiones a izquierdas.

DAHU Modular T Smart **nuevo!**

Nuevo climatizador **Modular T con descarga vertical, recuperador de calor de placas tipo Counter-Flow** de muy alta eficiencia, **ventiladores EC, tres etapas de filtrado** y un avanzado sistema de control completamente integrado.

Características

- Rango de caudal de aire: 200-4.250 m³/h
- Regulación Inverter
- La serie Modular T consta de 5 tamaños estandarizados
- Hasta tres niveles de filtrado
- Unidades **Plug&Play** con la solución de control Daikin
- Paneles sandwich de 50 mm de espesor con aislamiento de lana de roca: **muy bajo ruido radiado**

Solución descentralizada



Ventajas

- Equipos **muy compactos**
- **Alta eficiencia y bajo consumo**
- Fácil transporte de los equipos
- **Descarga vertical de los conductos**, permitiendo tener una huella más pequeña y reduciendo el espacio de instalación necesario
- Gran variedad de opcionales (filtros) y de accesorios (sonda de CO₂, de humedad...)
- Sistema de control **Plug&Play** para una fácil y rápida puesta en marcha
- Disponibles diferentes protocolos de comunicación: Modbus y Bacnet



Disponible próximamente

Integración directa en Sistemas DX



CONJUNTOS MODULAR T*		CONJUNTO = MODULAR T + FILTRO F9 (IDA1)					
		MODULAR-T-3	MODULAR-T-4	MODULAR-T-5	MODULAR-T-6	MODULAR-T-7	
Caudal de aire	m ³ /h	1.070	1.900	2.500	3.300	4.150	
Presión estática externa	Pa	100	100	100	100	100	
Alimentación eléctrica	V-Fase-Hz	230 - 1- 50	230 - 1- 50	230 - 1- 50	230 - 1- 50	230 - 1- 50	
Dimensiones	Fondo	mm	550	790	790	790	890
	Alto	mm	1.450	1.450	1.750	1.700	1.900
	Largo	mm	1.580	1.650	2.170	2.620	2.950
PRECIO	€	Consultar	Consultar	Consultar	Consultar	Consultar	

Nota: unidades Modular T disponibles próximamente.

Nota: Los datos de caudales han sido calculados en módulos con F7+F9 en impulsión y M5 en retorno

Nota: Los equipos tamaño 5 se suministrarán en 2 secciones y los equipos tamaño 6 y 7 en 3 secciones

Nota: El módulo principal incluye filtro F7 en impulsión y M5 en retorno

*Información preliminar

CLIMATIZADORES PARA TRATAMIENTO DE AIRE EXTERIOR:

DAHU SERIE MODULAR para tratamiento de aire exterior con ventiladores EC / Industrial



DAHU MODULAR R

Compatible con expansión directa o agua



DAHU Modular R



Solución centralizada



Configuración del módulo principal

- Compuerta de aire exterior en aluminio
- Filtro aire impulsión
- Recuperador rotativo
- Ventilador de impulsión EC
- Filtros aire retorno
- Panel de control
- Ventilador de extracción EC
- Compuerta de aire extracción en aluminio
- Base en acero inoxidable

Opcionales

- Tejadillo para intemperie
- Batería de expansión directa (se incluye válvula de expansión y caja de control montadas) y bandeja de condensados en inoxidable
- Batería de agua (se incluye válvula de 3 vías) y bandeja de condensados en inoxidable
- Módulo de filtrado adicional
- Silenciadores



Recuperador rotativo de muy alta Eficiencia

OPCIONALES DISPONIBLES SERIE MODULAR R	
REFERENCIA	DESCRIPCIÓN
ES.BAT-DX	Batería expansión directa (incluye vál. de expansión y caja de control)
ES.BAT-H2O	Batería agua (incluye válvula de 3 vías)
ES.AD-F9-IDA1	Módulo filtrado adicional F9 (IDA1)
ES.INTEM	Tejadillo para intemperie
ES.REC.SOR	Recuperador rotativo tipo sorción
ES.NRSL	Bajo nivel sonoro
ES.LANA	Aislamiento paneles en lana de roca
ES.FLEX.IMP	Conexión externa flexible impulsión
ES.FLEX.RET	Conexión externa flexible retorno
ES.CIR.IMP	Conexión externa circular impulsión
ES.CIR.RET	Conexión externa circular retorno
ES.REJ	Rejillas intemperie en aire exterior y expulsión
ES.CO2	Sonda de CO2 para control de caudal
ES.Q-CTE	Control para caudal constante
ES.P-CTE	Control para presión constante
ES.RUI	Interface para control remoto
ES.SIL	Módulo de silenciadores: impulsión y retorno
ES.SIL.IMP	Silenciador en impulsión
ES.DIV	Módulo divisor corrientes de aire: extracción y aire exterior
ES.MINIH	Visualización presión diferencial de filtros
Accesorios	
ES.BACNET	Tarjeta para conexión a BACNET (para integración en ITM)
ES.MODBUS	Tarjeta para conexión a MODBUS



Unidades

DAHU MODULAR R 1-10

Consultar

TAMAÑO		1	2	3	4	5	6	7	8	9	10		
D-AHU MODULAR R	Caudal de aire	m ³ /h	1.550	1.600	3.050	4.550	6.050	6.650	8.650	12.000	13.200	18.500	
	Eficiencia de temperatura (invierno)	%	78,1	80,2	79,1	79,5	80,1	79,4	79,2	78,8	79,5	79,1	
	Presión estática externa	Nom. Pa	200	200	200	200	200	200	200	200	200	200	
	SFPv	kW/m ³ /s	2,18	2,08	1,99	2,02	1,90	2,12	2,07	1,96	2,08	2,04	
	Alimentación eléctrica	V-fase-Hz	230-1-50	230-1-50	230-1-50	400-3+N-50	400-3+N-50	400-3+N-50	400-3+N-50	400-3+N-50	400-3+N-50	400-3+N-50	
	Dimensiones	Largo	mm	1.700	1.700	1.800	1.920	2.080	2.280	2.400	2.450	2.280	2.400
		Fondo	mm	720	820	990	1.200	1.400	1.400	1.600	1.940	1.940	2.300
		Alto	mm	1.320	1.320	1.540	1.740	1.740	1.920	1.920	2.180	2.460	2.570

Nota: datos obtenidos para condiciones y opcionales dados. Consultar selecciones.

Nota: condiciones de cálculo en invierno: -4.9°C/80% - 21°C/50%.

DAHU MODULAR P

Compatible con expansión directa o agua



DAHU Modular P



Solución centralizada

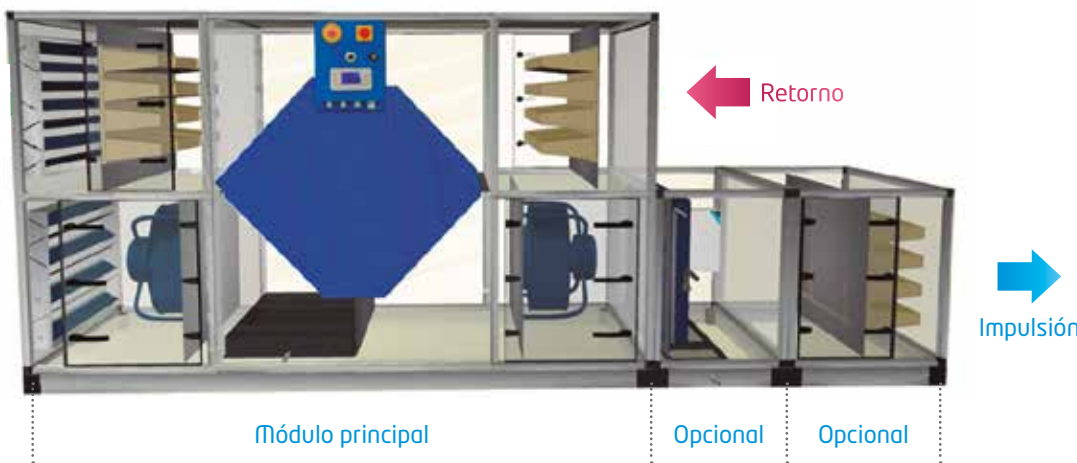

Recuperador de placas de muy alta Eficiencia Counter flow

Configuración del módulo principal

- Compuerta de aire exterior en aluminio
- Filtro aire impulsión
- Recuperador de placas
- Ventilador de impulsión EC
- Filtros aire retorno
- Panel de control
- Ventilador de extracción EC
- Compuerta de aire extracción en aluminio
- Base en acero inoxidable

Opcionales

- Tejadillo para intemperie
- Batería de expansión directa (se incluye válvula de expansión y caja de control montadas) y bandeja de condensados en inoxidable
- Batería de agua (se incluye válvula de 3 vías) y bandeja de condensados en inoxidable
- Módulo de filtrado adicional
- Silenciadores

OPCIONALES DISPONIBLES SERIE MODULAR P	
REFERENCIA	DESCRIPCIÓN
ES.BAT-DX	Batería expansión directa (incluye vál. de expansión y caja de control)
ES.BAT-H2O	Batería agua (incluye válvula de 3 vías)
ES.AD-F9-IDA1	Módulo filtrado adicional F9 (IDA1)
ES.INTEM	Tejadillo para intemperie
ES.NRLS	Bajo nivel sonoro
ES.LANA	Aislamiento paneles en lana de roca
ES.FLEX.IMP	Conexión externa flexible impulsión
ES.FLEX.RET	Conexión externa flexible retorno
ES.CIR.IMP	Conexión externa circular impulsión
ES.CIR.RET	Conexión externa circular retorno
ES.REJ	Rejillas intemperie en aire exterior y expulsión
ES.CO2	Sonda de CO2 para control de caudal
ES.Q-CTE	Control para caudal constante
ES.P-CTE	Control para presión constante
ES.RUI	Interface para control remoto
ES.SIL	Módulo de silenciadores: impulsión y retorno
ES.SIL.IMP	Silenciador en impulsión
ES.DIV	Módulo divisor corrientes de aire: extracción y aire exterior
ES.MINIH	Visualización presión diferencial de filtros
Accesorios	
ES.BACNET	Tarjeta para conexión a BACNET (para integración en ITM)
ES.MOVBUS	Tarjeta para conexión a MODBUS



Unidades

DAHU MODULAR P 1-10	Consultar
---------------------	-----------

TAMAÑO		1	2	3	4	5	6	7	8	9	10		
D-AHU MODULAR P	Caudal de aire	m ³ /h	1.750	1.950	3.400	4.850	6.300	7.350	8.400	12.000	17.000	22.000	
	Eficiencia temperatura (invierno)	%	86,0	82,8	87,2	86,7	86,3	87,2	87,3	86,9	87,7	87,3	
	Presión estática externa	Pa	200	200	200	200	200	200	200	200	200	200	
	SFPv	kW/m ³ /s	1,76	1,67	1,63	1,80	1,78	2,01	2,01	1,79	1,99	1,96	
	Alimentación eléctrica	V-Fase-Hz	230-1-50	230-1-50	230-1-50	400-3+N-50	400-3+N-50	400-3+N-50	400-3+N-50	400-3+N-50	400-3+N-50	400-3+N-50	
	Dimensiones	Largo	mm	2.030	2.200	2.610	2.660	2.800	3.210	3.340	3.840	4.060	4.190
		Fondo	mm	720	820	990	1.200	1.400	1.400	1.600	1.940	1.940	2.300
		Alto	mm	1.320	1.320	1.540	1.740	1.740	1.920	1.920	2.180	2.460	2.570

Nota: datos obtenidos para condiciones y opcionales dados. Consultar selecciones.

Nota: condiciones de cálculo en invierno: -4.9°C/80% - 21°C/50%.



ERQ100-140AV1



ERQ200-250AW1

Unidades exteriores Sky Air para tratamiento de todo aire exterior Bomba de Calor

UNIDADES EXTERIORES				ERQ100AV1	ERQ125AV1	ERQ140AV1	ERQ200AW1	ERQ250AW1
Capacidad nominal	Refrigeración	Nominal	W	11.200	14.000	15.500	22.400	28.000
	Calefacción			12.500	16.000	18.000	25.000	31.500
Consumo	Refrigeración	Nominal	W	2.810	3.510	4.530	5.220	7.420
	Calefacción			2.740	3.860	4.570	5.560	7.700
EER / COP				3,99 / 4,56	3,99 / 4,15	3,42 / 3,94	4,29 / 4,50	3,77 / 4,09
Conexiones	Líquido		mm	ø 9,5 (3/8")	ø 9,5 (3/8")	ø 9,5 (3/8")	ø 9,5 (3/8")	ø 9,5 (3/8")
	Gas		mm	ø 15,9 (5/8")	ø 15,9 (5/8")	ø 19,1 (3/4")	ø 19,1 (3/4")	ø 22,2 (7/8")
Longitud de tubería máxima (ud. ext - ud. int.)			m	55	55	55	55	55
Refrigerante R-410A	kg / TCO _{eq} / PCA			4,0 / 8,4 / 2.087,5	4,0 / 8,4 / 2.087,5	4,0 / 8,4 / 2.087,5	7,7 / 16,1 / 2.087,5	8,4 / 17,5 / 2.087,5
Caudal de aire	Refrigeración	Nominal	m³/min	106	106	106	171	185
	Calefacción			102	105	105	171	185
Dimensiones	Alto x Ancho x Fondo		mm	1.345 x 900 x 320	1.345 x 900 x 320	1.345 x 900 x 320	1.680 x 930 x 765	1.680 x 930 x 765
Peso			kg	120,0	120,0	120,0	187,0	240,0
Presión sonora nominal	Refrig./Calef.		dB(A)	50 / 52	51 / 53	53 / 55	57 / -	58 / -
Tipo de compresor				SCROLL	SCROLL	SCROLL	SCROLL	SCROLL

ERQ100AV1	3.234,00 €	ERQ140AV1	4.127,00 €
ERQ125AV1	3.577,00 €	ERQ200AW1	6.871,00 €
ERQ125AW1	4.057,00 €	ERQ250AW1	7.492,00 €

Nota: serie AV monofásica, Serie AW trifásica.

Kit de conexión de climatizadores de expansión directa para sistemas ERQ y VRV IV

KIT DE CONEXIÓN / CAJA DE CONTROL			EKEXV	EKEQFCBA	EKEQDCB	EKEQMCBA
Descripción			Válvula de expansión	Controlador	Controlador	Controlador
Compatible con			EKEQFCBA EKEQDCB EKEQMCBA	ERQ / VRV IV+	ERQ	VRV IV+ BOMBA DE CALOR VRV IV+ RECUPERADOR DE CALOR
Tipo de control			-	control externo	retorno	retorno
Dimensiones	Alto		401	132	132	132
	Ancho	mm	215	400	400	400
	Fondo		78	200	200	200
Peso		Kg	2,9	3,8	3,8	3,8
Conexiones de tubería	Líquido	mm	9,52	-	-	-
Rango de funcionamiento	Mínimo	°CBS	-5,0	-	-	-
	Máximo		46,0	-	-	-
Alimentación eléctrica	Tipo	n	-	Monofásica + tierra	Monofásica + tierra	Monofásica + tierra

1) Una nueva solución de tratamiento de aire exterior en climatizadores con baterías de expansión directa para conexión a sistemas ERQ y VRV.

2) Control en retorno realizado directamente por Daikin mediante las cajas de control EKEQDCB o EKEQMCBA para climatizar grandes espacios con parte de renovación.

3) Control en impulsión realizado mediante un controlador externo que a través de una señal 0-10v enviada a la caja de control EKEQFCBA, regula la cantidad de potencia necesaria a aportar por las unidades de expansión ERQ o VRV para una temperatura en impulsión.

4) Amplio rango de potencias basado en un sistema modular de baterías.

5) Integrable en el sistema de control centralizado Daikin y/o BMS del edificio.

6) Posibilidad de recuperación de calor en sistemas VRV IV Heat Recovery.

7) Las unidades ERQ son también compatibles con las cortinas de expansión Biddle.

8) Las unidades de descarga vertical tienen 78 Pa de presión disponible para poder conducir la descarga.

Nota: es necesaria la instalación de al menos un BRC1E53A por climatizador.

	€
EKEQFCBA	895,00 €
EKEQDCB	963,00 €
EKEQMCBA	1.133,00 €
EKEXV63	206,00 €
EKEXV80	218,00 €
EKEXV100	226,00 €
EKEXV125	241,00 €
EKEXV140	246,00 €
EKEXV200	270,00 €
EKEXV250	286,00 €
EKEXV400	307,00 €
EKEXV500	338,00 €
BRC1E53A	95,00 €



NOTA
Las capacidades se basan en las condiciones siguientes:

1. Refrigeración: temperatura interior 27°CBS, 19°CBH; temperatura exterior 35°CBS
2. Calefacción: temperatura interior 20°CBS; temperatura exterior 7°CBS, 6°CBH
3. Longitud de tubería refrigerante: 5 m, alimentación: 220/1/50

La medición del nivel sonoro se realiza en una cámara anecoica a una distancia de 1 m de la unidad.

Tablas orientativas de selección de unidades exteriores ERQ por temperatura ambiente exterior de diseño
Eficiencia del recuperador > 60%

Tablas de selección invierno (Tª impulsión 21°C)

Caudal de aire (m³/h)	1.500	2.000	2.500	3.000	
Temperatura exterior (Tª seca)	-5°C	1 x ERQ100	1 x ERQ100	1 x ERQ100	1 x ERQ100
	-3°C	1 x ERQ100	1 x ERQ100	1 x ERQ100	1 x ERQ100
	0°C	1 x ERQ100	1 x ERQ100	1 x ERQ100	1 x ERQ100
	3°C	1 x ERQ100	1 x ERQ100	1 x ERQ100	1 x ERQ100
	5°C	1 x ERQ100	1 x ERQ100	1 x ERQ100	1 x ERQ100
	7°C	1 x ERQ100	1 x ERQ100	1 x ERQ100	1 x ERQ100

Caudal de aire (m³/h)	3.000	4.000	5.000	6.500	
Temperatura exterior (Tª seca)	-5°C	ERQ100	ERQ200	ERQ200	1 x ERQ250
	-3°C	ERQ100	ERQ125	ERQ200	1 x ERQ250
	0°C	ERQ100	ERQ125	ERQ200	1 x ERQ200
	3°C	ERQ100	ERQ100	ERQ125	1 x ERQ200
	5°C	ERQ100	ERQ100	ERQ125	1 x ERQ125
	7°C	ERQ100	ERQ100	ERQ100	1 x ERQ100

Caudal de aire (m³/h)	7.000	8.000	9.000	10.000	
Temperatura exterior (Tª seca)	-5°C	1 x ERQ250	2 x ERQ125	2 x ERQ200	2 x ERQ200
	-3°C	1 x ERQ250	1 x ERQ250	2 x ERQ200	2 x ERQ200
	0°C	1 x ERQ200	1 x ERQ250	1 x ERQ250	2 x ERQ200
	3°C	1 x ERQ200	1 x ERQ200	1 x ERQ200	1 x ERQ250
	5°C	1 x ERQ125	1 x ERQ200	1 x ERQ200	1 x ERQ200
	7°C	1 x ERQ100	1 x ERQ125	1 x ERQ125	1 x ERQ140

Caudal de aire (m³/h)	11.000	12.000	13.000	14.000	
Temperatura exterior (Tª seca)	-5°C	2 x ERQ200	2 x ERQ200	2 x ERQ250	2 x ERQ250
	-3°C	2 x ERQ200	2 x ERQ200	2 x ERQ250	2 x ERQ250
	0°C	2 x ERQ200	2 x ERQ200	2 x ERQ200	2 x ERQ250
	3°C	1 x ERQ250	2 x ERQ200	2 x ERQ200	2 x ERQ200
	5°C	1 x ERQ250	1 x ERQ250	1 x ERQ250	2 x ERQ200
	7°C	1 x ERQ200	1 x ERQ200	1 x ERQ200	1 x ERQ250

Caudal de aire (m³/h)	15.000	16.000	17.000	18.000	
Temperatura exterior (Tª seca)	-5°C	3 x ERQ200	3 x ERQ200	3 x ERQ200	3 x ERQ250
	-3°C	2 x ERQ250	3 x ERQ200	3 x ERQ200	3 x ERQ250
	0°C	2 x ERQ250	2 x ERQ250	3 x ERQ200	3 x ERQ200
	3°C	2 x ERQ200	2 x ERQ200	2 x ERQ250	2 x ERQ250
	5°C	2 x ERQ200	2 x ERQ200	2 x ERQ200	2 x ERQ200
	7°C	1 x ERQ250	1 x ERQ250	2 x ERQ125	2 x ERQ140

Tablas de selección verano (Tª impulsión 24°C)

Caudal de aire (m³/h)	1.500	2.000	2.500	3.000	
Temperatura exterior (Tª seca / % HR)	39°C / 30%	1 x ERQ100	1 x ERQ100	1 x ERQ100	1 x ERQ100
	37°C / 33%	1 x ERQ100	1 x ERQ100	1 x ERQ100	1 x ERQ100
	35°C / 37%	1 x ERQ100	1 x ERQ100	1 x ERQ100	1 x ERQ100
	33°C / 42%	1 x ERQ100	1 x ERQ100	1 x ERQ100	1 x ERQ100
	31°C / 47%	1 x ERQ100	1 x ERQ100	1 x ERQ100	1 x ERQ100
	29°C / 52%	1 x ERQ100	1 x ERQ100	1 x ERQ100	1 x ERQ100

Caudal de aire (m³/h)	3.000	4.000	5.000	6.500	
Temperatura exterior (Tª seca / % HR)	39°C / 30%	1 x ERQ100	1 x ERQ140	1 x ERQ200	1 x ERQ250
	37°C / 33%	1 x ERQ100	1 x ERQ125	1 x ERQ200	1 x ERQ200
	35°C / 37%	1 x ERQ100	1 x ERQ100	1 x ERQ125	1 x ERQ200
	33°C / 42%	1 x ERQ100	1 x ERQ100	1 x ERQ125	1 x ERQ140
	31°C / 47%	1 x ERQ100	1 x ERQ100	1 x ERQ100	1 x ERQ125
	29°C / 52%	1 x ERQ100	ERQ100	1 x ERQ100	1 x ERQ100

Caudal de aire (m³/h)	7.000	8.000	9.000	10.000	
Temperatura exterior (Tª seca / % HR)	39°C / 30%	1 x ERQ250	1 x ERQ250	2 x ERQ140	2 x ERQ200
	37°C / 33%	1 x ERQ200	1 x ERQ250	1 x ERQ250	2 x ERQ140
	35°C / 37%	1 x ERQ200	1 x ERQ200	1 x ERQ250	1 x ERQ250
	33°C / 42%	1 x ERQ140	1 x ERQ200	1 x ERQ200	1 x ERQ200
	31°C / 47%	1 x ERQ125	1 x ERQ140	1 x ERQ200	1 x ERQ200
	29°C / 52%	1 x ERQ100	1 x ERQ100	1 x ERQ125	1 x ERQ125

Caudal de aire (m³/h)	11.000	12.000	13.000	14.000	
Temperatura exterior (Tª seca / % HR)	39°C / 30%	2 x ERQ200	2 x ERQ200	2 x ERQ250	2 x ERQ250
	37°C / 33%	2 x ERQ200	2 x ERQ200	2 x ERQ200	2 x ERQ200
	35°C / 37%	2 x ERQ140	2 x ERQ200	2 x ERQ200	2 x ERQ200
	33°C / 42%	1 x ERQ250	1 x ERQ250	2 x ERQ140	2 x ERQ200
	31°C / 47%	1 x ERQ200	1 x ERQ200	1 x ERQ250	1 x ERQ250
	29°C / 52%	1 x ERQ140	1 x ERQ200	1 x ERQ200	1 x ERQ200

Caudal de aire (m³/h)	15.000	16.000	17.000	18.000	
Temperatura exterior (Tª seca / % HR)	39°C / 30%	2 x ERQ250	3 x ERQ200	3 x ERQ200	3 x ERQ250
	37°C / 33%	2 x ERQ250	2 x ERQ250	2 x ERQ250	3 x ERQ200
	35°C / 37%	2 x ERQ200	2 x ERQ200	2 x ERQ250	2 x ERQ250
	33°C / 42%	2 x ERQ200	2 x ERQ200	2 x ERQ200	2 x ERQ200
	31°C / 47%	1 x ERQ250	2 x ERQ140	2 x ERQ200	2 x ERQ200
	29°C / 52%	1 x ERQ200	1 x ERQ200	1 x ERQ250	1 x ERQ250

¿Cómo usar la tabla de combinación?

- 1º Seleccionar el modelo en función del caudal máximo de aire necesario y configuración deseada.
- 2º Establecer la temperatura ambiente de diseño en invierno y verano.
- 3º Con esta temperatura elegir las unidades exteriores correspondientes en invierno y verano.
- 4º Las unidades exteriores a seleccionar serán las de mayor índice o mayor número de unidades entre los dos casos, en caso de que sean diferentes.
- 5º El precio total del conjunto será la suma del climatizador más las unidades exteriores seleccionadas (válvulas de expansión y cajas de control montadas e incluidas en el precio del climatizador).
- 6º Estimaciones con eficiencia del recuperador > 60%.

Ejemplo:

Unidad de 16.000 m³/h a instalar en Zaragoza (temperatura exterior de -3,1°C en invierno y 35,5°C en verano). Las unidades exteriores seleccionadas en invierno serán 3 x ERQ200 y en verano 2 x ERQ200. Por lo tanto las unidades exteriores a considerar para la conexión con el climatizador serán 3 x ERQ200.

Condiciones climáticas una 100.001

Verano (nivel percentil anual 0,4 %)	
Localidad	Tª seca (°C)
Alicante (El Altet)	31,5
Barcelona (Prat)	29,3
Bilbao (Sondica)	30,5
La Coruña	24,9
Las Palmas	29,5
Madrid (Barajas)	36,5
Málaga	33,2
P. Mallorca	32,0
Sevilla (Aeropuerto)	38,9
Valencia (Manises)	32,4
Valladolid	33,2
Zaragoza (Sanjurjo)	35,5

Invierno (nivel percentil anual 99,6 %)	
Localidad	Tª seca (°C)
Alicante (El Altet)	2,5
Barcelona (Prat)	0,1
Bilbao (Sondica)	-1,2
La Coruña	3,0
Las Palmas	12,1
Madrid (Barajas)	-4,9
Málaga	3,4
P. Mallorca	-0,7
Sevilla (Aeropuerto)	0,6
Valencia (Manises)	0,3
Valladolid	-5,6
Zaragoza (Sanjurjo)	-3,1

Cortinas de aire para ventilación y calefacción
Compatibles con unidades ERQ y VRV / Industrial

MODELOS PARA COLGAR COMPATIBLES CON ERQ		CYQM100DK80F-N	CYQM150DK80F-N	CYQM200DK100F-N	CYQM250DK140F-N
Capacidad Calefacción	kW	9,2	11,0	13,4	19,9
Dimensiones (AlxAxAnF)	mm	270 x 1.000 x 590	270 x 1.500 x 590	270 x 2.000 x 590	270 x 2.500 x 590
Peso	kg	57,0	73,0	94,0	108,0
Caudal de aire	m³/h	1.605	2.408	3.210	4.013
Presión sonora L/M	dBA	44 / 50	46 / 51	47 / 53	48 / 54
Alimentación eléctrica		I/220V	I/220V	I/220V	I/220V

Cuadro de Nomenclatura (ERQ)

1	2	3	4	5	6	7	8	9
CY	Q	S	150	DK	80	F	B	DAIKIN
			200		100	R	S	
			250		140	C		
		M	100		80			
			150		80			
			200		100			
			250		140			
		L	100		125			
			150		200			
			200		250			
			250		250			

1. Cortina de aire.
2. Conexión con ERQ.
3. Alcance (altura).
4. Ancho cortina.
5. Expansión Directa Daikin.
6. Potencia (W x 10).
7. Tipo.
8. Color: B(RAL 9010) o S(RAL 9006).
9. Control.

NOMBRE DEL MODELO	ERQ100AV1	ERQ125AV1	ERQ140AV1	ERQ200AV1	ERQ250AV1
CYQS150DK80*N					
CYQS200DK100*N					
CYQS250DK140*N					
CYQM100DK80*N					
CYQM150DK80*N					
CYQM200DK100*N					
CYQM250DK140*N					
CYQL100DK125*N					
CYQL150DK200*N					
CYQL200DK250*N					
CYQL250DK250*N					

Combinaciones posibles

MODELOS PARA COLGAR COMPATIBLES CON VRV		CYVS100DK80F-C	CYVS150DK80F-C	CYVS200DK100F-C	CYVS250DK140F-C
Capacidad Calefacción	kW	7,4	9,0	11,6	16,2
Dimensiones (AnxAxAlxF)	mm	1.000 x 590 x 270	1.500 x 590 x 270	2.000 x 590 x 270	2.500 x 590 x 270
Peso	kg	56,0	66,0	61,0	107,0
Caudal de aire	m³/h	1.164	1.746	2.328	2.910
Presión sonora L/M/H	dBA	34 / 37 / 47	36 / 39 / 49	37 / 40 / 50	38 / 41 / 51
Refrigerante		R-410A	R-410A	R-410A	R-410A
Alimentación eléctrica		I/220V	I/220V	I/220V	I/220V

MODELOS PARA COLGAR COMPATIBLES CON VRV		CYVM100DK80F-C	CYVM150DK80F-C	CYVM200DK100F-C	CYVM250DK140F-C
Capacidad Calefacción	kW	9,2	11,0	13,4	19,9
Dimensiones (AnxAxAlxF)	mm	1.000 x 590 x 270	1.500 x 590 x 270	2.000 x 590 x 270	2.500 x 590 x 270
Peso	kg	57,0	73,0	94,0	108,0
Caudal de aire	m³/h	1.605	2.408	3.210	4.013
Presión sonora L/M/H	dBA	35 / 44 / 50	36 / 46 / 51	38 / 47 / 53	39 / 48 / 54
Refrigerante		R-410A	R-410A	R-410A	R-410A
Alimentación eléctrica		I / 220 V	I / 220 V	I / 220 V	I / 220 V

MODELOS PARA COLGAR COMPATIBLES CON VRV		CYVL100DK125F-C	CYVL150DK200F-C	CYVL200DK250F-C	CYVL250DK250F-C
Capacidad Calefacción	kW	15,6	23,3	29,4	31,1
Dimensiones (AnxAxAlxF)	mm	1.000 x 774 x 370	1.500 x 774 x 370	2.000 x 774 x 370	2.500 x 774 x 370
Peso	kg	76,0	100,0	126,0	157,0
Caudal de aire	m³/h	3.100	4.650	6.200	7.750
Presión sonora L/M/H	dBA	36 / 43 / 53	38 / 45 / 54	39 / 46 / 56	40 / 47 / 57
Refrigerante		R-410A	R-410A	R-410A	R-410A
Alimentación eléctrica		I/220V	I/220V	I/220V	I/220V

Cuadro de Nomenclatura (VRV)

1	2	3	4	5	6	7	8	9
CY	V	S	100	DK	80	F	B	C
			150		80	R	S	-
			200		100	C		
			250		140			
		M	100		80			
			150		80			
			200		100			
			250		140			
		L	100		125			
			150		200			
			200		250			
			250		250			

1. Cortina de aire.
2. Conexión con VRV.
3. Alcance (altura)⁽¹⁾.
4. Ancho cortina.
5. Expansión Directa Daikin.
6. Índice de capacidad.
7. Tipo.
8. Color: B(RAL 9010) o S(RAL 9006).
9. Control: Estándar.

(1). Altura puerta
S:200-230 cm.
M:230-250 cm.
L:250-300 cm.

Tabla de combinaciones con unidades exteriores VRV

NOMBRE DEL MODELO	VRV-IV BC					
	8 CV	10 CV	12 CV	14 CV	16 CV	18-54 CV
CYVS100DK80*C						
CYVS150DK80*C						
CYVS200DK100*C						
CYVS250DK140*C						
CYVM100DK80*C						
CYVM150DK80*C						
CYVM200DK100*C						
CYVM250DK140*C						
CYVL100DK125*C						
CYVL150DK200*C						
CYVL200DK250*C						
CYVL250DK250*C						

Combinaciones posibles



Horizontal Vista (F)



Conductos (R)



Cassette (C)

Múltiples combinaciones para ERQ y VRV

Tres tipos de cortinas: para colgar, para empotrar y cassette.

Las Cortinas de Aire mantienen las condiciones interiores de un local, incluso con las puertas abiertas, al crear un muro invisible entre el exterior y el interior.

Además, es posible reducir la potencia térmica de las unidades de climatización en modo calefacción al minimizar las pérdidas.

Pensado para centros comerciales, tiendas, hoteles, oficinas...

Características

- 1) Compatibles con unidades ERQ y VRV.
- 2) Tecnología Inverter Daikin (Expansión directa).
- 3) Ahorro de hasta un 70% comparado con el consumo de cortinas de aire eléctricas.
- 4) Rectificador del flujo de aire: el aire de entrada a la cortina, en régimen turbulento, se transforma a un régimen prácticamente laminar con lo que se consigue un mayor efecto de penetración de la corriente de aire.
- 5) Protege contra la entrada de humos, insectos y suciedad en general.
- 6) En verano, el modo "Solo Ventilación" disminuye hasta un 85% las pérdidas generadas a través de las puertas y de la entrada de la humedad con lo cual se incrementa la eficiencia de la refrigeración del sistema.



VENTILACIÓN

Tecnología de rectificador (Patente europea)

El rectificador de flujo garantiza la impulsión de aire a través de la cortina en régimen prácticamente laminar, gracias a la distribución optimizada de lamas. Esto permite un nivel de confort y eficiencia mayor que en las cortinas convencionales.

Consumos anuales

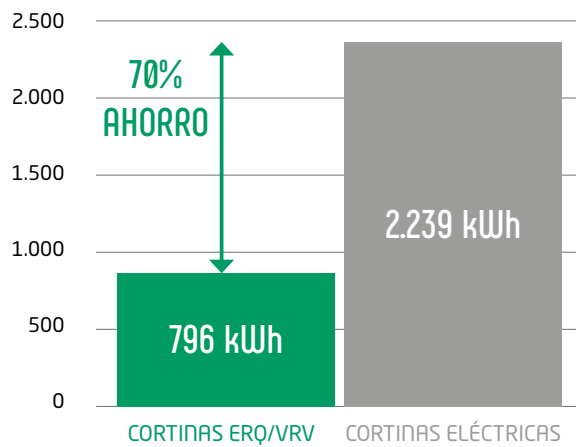

		Cortinas erq/vrv		Cortina eléctrica
		CYQM250DK140F-N		
Capacidad Calefacción	Velocidad alta	kW	19,9	18,7
	Velocidad baja		16,8	9,0
Caudal Calefacción	Velocidad alta	m³ / h	4.013	4.250
	Velocidad baja		3.058	3.800
COP			3	1
Consumo	10h / día	kWh	6,6	18,7
	24días / mes		159,2	447,8
	5meses / año		796	2.239



Ejemplo de instalación de una cortina de aire combinado con sistemas ERQ y VRV.



CYQ* + ERQ + BRC1E53A

Consultar

CYV* + VRV + BRC1E53A

Consultar

Recuperación de calor
Residencial

RECUPERADORES		RECUPERADOR ENERGY COMFORT	RECUPERADOR ENERGY PREMIUM 325	RECUPERADOR ENERGY PREMIUM 400
Clase eficiencia energética		A / A+ (con dos sensores)	A / A+ (con dos sensores)	A / A+ (con dos sensores)
Eficiencia térmica		91,00 %	89,00 %	88,00 %
Caudal máximo	m³/h	325	327	405
Potencia sonora	dB(A)	55 (216)	41 (216)	46 (288)
SPF	W/m³/h	0,21	0,20	0,23
Alimentación eléctrica		I/220V	I/220V	I/220V
Consumo eléctrico	W	130	120	183
Peso	kg	21	47	47
Dimensiones (Al x An x Fn)	mm	700 x 705 x 525	957 x 740 x 580	957 x 740 x 580
Passiv Haus Institute (PHI)		No	Si ⁽¹⁾	No

⁽¹⁾ Disponible para el equipo que incluye batería de precalentamiento

Recuperador Energy Comfort



Recuperador Energy Premium



Elementos de control



Elementos de difusión





Recuperador Energy Comfort

nuevo!



Recuperador Energy Premium

nuevo!



Energy Premium 325

Daikin proporciona una solución completa de ventilación residencial

Nuevos sistemas de ventilación residencial de doble flujo mediante recuperadores de calor de alto rendimiento, accesorios de control para mejorar la eficiencia del sistema y elementos de difusión con una cuidada estética, así como todo un conjunto de conductos para realizar una correcta distribución de la ventilación por toda la vivienda.

Recuperadores		
00004485	Recuperador Energy Comfort 325	2.992,00 €
00004359	Recuperador Energy Premium 325 - 1 Zona*	3.359,00 €
00004361	Recuperador Energy Premium 325 1 Zona con batería de precalentamiento*	3.524,00 €
00004363	Recuperador Energy Premium 325 - 2 Zonas*	3.871,00 €
00004365	Recuperador Energy Premium 325 2 Zonas con batería de precalentamiento*	4.042,00 €
00004367	Recuperador Energy Premium 400 1 Zona*	3.788,00 €
00004369	Recuperador Energy Premium 400 1 Zona con batería de precalentamiento*	3.959,00 €
00004371	Recuperador Energy Premium 400 - 2 Zonas*	4.300,00 €
00004373	Recuperador Energy Premium 400 2 Zonas con batería de precalentamiento*	4.471,00 €

Accesorios de montaje		
00004546	Kit para montaje en suelo (Energy Comfort)	161,00 €
00004421	Kit para montaje en suelo (Energy Premium)	231,00 €
00004422	Kit para montaje en pared (Energy Premium)	271,00 €
00004251	Tarjeta de comunicación	271,00 €
00004376	Sifón plano	93,00 €
00004547	Set de filtros 2x Coarse 65 % (Energy Comfort)	87,00 €
00004416	Set de filtros 1x Coarse 65 % + 1x ePM1 70% (Energy Premium)	63,00 €
00004417	Set de filtros 2x Coarse 65 % (Energy Premium)	58,00 €
00004174	Switching contact RF/230V	185,00 €

Control		
00004545	Sensor de humedad integrado (Energy Comfort)	271,00 €
00004374	Sensor de humedad integrado (Energy Premium)	271,00 €
00004175	Controlador sin cable negro	116,00 €
00004600	Controlador sin cable blanco	116,00 €
00004601	Controlador cableado negro	231,00 €
00004602	Controlador cableado blanco	231,00 €
00004603	Sensor de CO ₂ + Comandos negro	450,00 €
00004604	Sensor de CO ₂ + Comandos blanco	450,00 €
00004605	Sensor de humedad negro	271,00 €
00004606	Sensor de humedad blanco	271,00 €
00004636	Sensor de CO ₂ negro	341,00 €
00004637	Sensor de CO ₂ blanco	341,00 €

* Equipos disponibles hacia la izquierda y hacia la derecha. Consulte con su contacto comercial

Difusión		
00004179	DucoVent Design cuadrada estandar (extracción) - RAL 9010	116,00 €
00004226	DucoVent Design cuadrada XL (impulsión y extracción) - RAL 9010	128,00 €
00004211	DucoVent Design redondeada standard (extracción) - RAL 9010	128,00 €
00004227	DucoVent Design redondeada XL (impulsión y extracción) - RAL 9010	128,00 €
00004210	DucoVent Design redonda (impulsión y extracción) - RAL 9010	128,00 €
00004178	DucoVent Basic (impulsión y extracción)	29,00 €

Conductos y distribución		
00004552	Conducto circular semirrígido D63 (rollo 50m)	261,00 €
00004674	Conducto circular semirrígido D75 (rollo 50 m)	291,00 €
00004692	Conducto circular semirrígido D90 (rollo 50 m)	337,00 €
00004567	Conducto oval DucoFlex 163 x 68 x L150	25,00 €
00004609	Codo horizontal 90°/45° conducto oval	25,00 €
00004564	Plenum distribución (techo) 12x63 - D180	239,00 €
00004566	Conexión vertical DucoFlex D160 - 2xoval	57,00 €
00004681	Conexión difusión largo, oval - D125	29,00 €
00004682	Conexión difusión corto, oval - D125	23,00 €
00004684	Adaptador DucoFlex 3x63 oval	34,00 €
00004685	Adaptador DucoFlex 2x75 oval	36,00 €
00004686	Adaptador DucoFlex 2x90 oval	34,00 €
00004553	Junta EPDM D63 (10 unidades)	32,00 €
00004675	Junta EPDM D75 (10 unidades)	30,00 €
00004676	Junta EPDM D90 (10 unidades)	36,00 €
00004569	Conducto rígido aislado D160	56,00 €
00004570	Conducto rígido aislado D180	68,00 €
00004571	Codo 90° D160	37,00 €
00004573	Codo 45° D160	32,00 €
00004575	Manguito D160	13,00 €
00004627	Rejilla exterior blanca D160	180,00 €
00004580	Sombrero de tejado D160 - Teja	156,00 €
00004582	Sombrero de tejado D160 - Pizarra	156,00 €
00004578	Chimenea D160/180	248,00 €
00004581	Paso de techo plano D160/180	68,00 €
00004579	Paso de techo inclinado D160/180	267,00 €
00004631	Silenciador D160	81,00 €
00004587	Silenciador Semi Rígido D160	118,00 €

VENTILACIÓN

¡Y muchos más accesorios disponibles!

Además, mediante el Heating Solution Navigator (HSN) podrás calcular la instalación, consulta los beneficios de este software en página 167.



Liderando la transición medioambiental en la climatización VRV 5

Reduciendo la huella de CO₂

- Refrigerante de menor GWP R-32
- Eficiencia estacional única en el mercado
- Recuperación de calor de 3 tubos de alta eficiencia

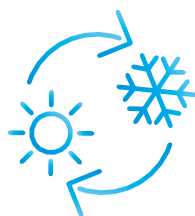

Eficiencias reales líderes en el sector

Ventajas del R-32

- > Menos potencial de calentamiento global (GWP): solo una tercera parte si se compara con el del R-410A
- > Carga de refrigerante inferior: un 10% menos si se compara con la del R-410A
- > Mayor eficiencia energética
- > Refrigerante de un solo componente, fácil de manipular y reciclar

Máxima flexibilidad de diseño

- Instalación en habitaciones de hasta 7 m² sin ninguna medida adicional gracias a la tecnología Shîrudo
- Fácil de seleccionar gracias al apoyo del plano de planta en el software de diseño VRV Xpress

Líder en el mercado

- Amplia gama de unidades interiores dedicadas R-32
- Plug & Play. El sistema ya viene preparado para cumplir con la normativa vigente desde 7m²
- Sensor de fugas en todas las unidades interiores
- Señal de alarma de fugas integrado en los mandos Madoka: acústica y visual
- La mayor eficiencia del mercado
- Sistema de fugas certificado por terceros

Por delante de los objetivos de retirada gradual de gases fluorados

Desde el lanzamiento de Ururu Sarara en 2013, el primer equipo de aire acondicionado en utilizar refrigerante R-32, hemos trabajado para hacer que nuestra gama de productos utilice refrigerantes con un GWP más bajo. El lanzamiento de la serie VRV 5 de recuperación de Calor, una unidad completamente rediseñada para utilizar R-32, es el ejemplo más reciente. El sistema más sostenible y sencillo de instalar.

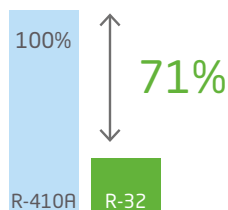

Impacto potencial de calentamiento global



-71% de impacto potencial de calentamiento global

R-32



Todas las medidas de control de refrigerante integradas de fábrica **nuevo!**

Shirudo technology incluye medidas de control de fugas de serie y sensores integrados en los sistemas VRV 5.

2 Alarma visual y sonora:

- › Integrado en el control remoto Madoka.
- › Se puede supervisar todo un sistema desde el control Madoka, un centralizado o mediante un contacto en la unidad exterior de VRV

1 Sensores integrados para detectar fugas de refrigerante Detección de fugas activa:



- › Todas las unidades interiores traen de serie un sensor de fugas integrado en la tecnología Shirudo que garantiza su instalación en espacios > 7m²

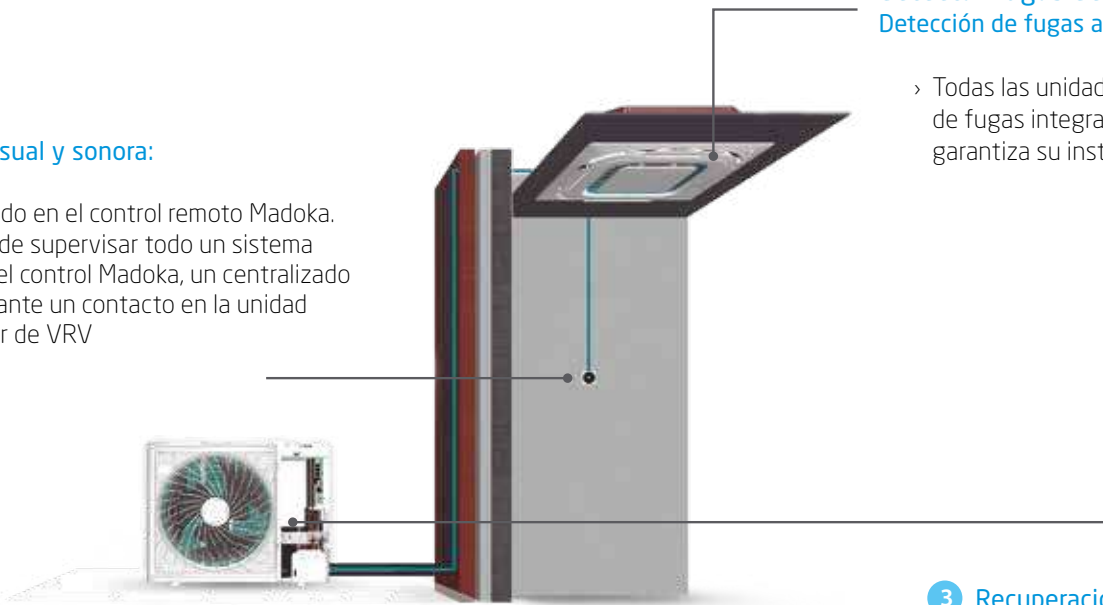

3 Recuperación de refrigerante y válvulas de cierre:

- › El refrigerante es automáticamente recuperado en la unidad exterior.
- › Después de la recuperación, las válvulas se cierran y el refrigerante se confina de forma segura.

4 Nuevas cajas BS totalmente rediseñadas en Recuperación de Calor:

- › Mayor flexibilidad sin necesidad de juntas refnet.
- › Con sensor de fugas integrado.
- › Válvulas de corte integrados en caso de fuga.
- › Señal de ventilación adicional como medida de fuga.

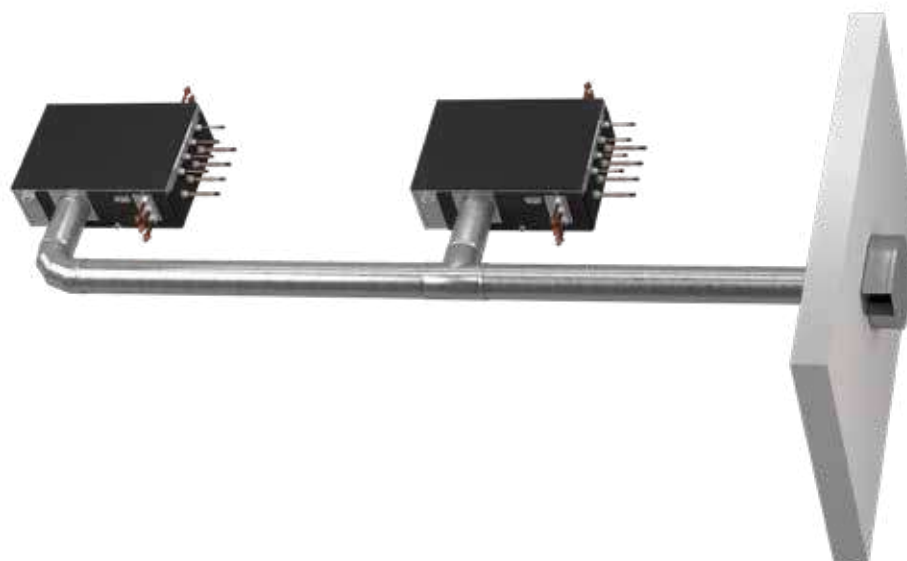



Serie Mini VRV 5S

Únete a nosotros para crear un futuro sostenible



VRV 5 S-series

La mejor versatilidad en cuanto a diseño en su clase

- > Flexibilidad en instalación equivalente a la del R-410A
- > Presión de hasta 39 dB(A) gracias a las 5 etapas de sonido bajo para adaptarse a la aplicación
- > Ajuste de ESP hasta 45 Pa para permitir la instalación de conductos



Nuevo diseño de carcasa con asideros para facilitar el transporte



Dimensiones compactas

- > Fácil de transportar gracias a su diseño
- > Compacto y diseño de ventilador individual

Rejilla de diseño espacial

- > Caída de presión baja
- > Sin riesgo de contacto accidental con ventilador

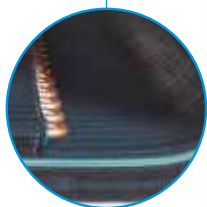

Intercambiador de calor de 3 filas exclusivo

- > Contribuye a una eficiencia estacional superior



PCI enfriada por refrigerante

- Con componentes integrados como:
- > entrada del selector de frío/calor
 - > pantalla de 7 segmentos para una lectura de errores y ajustes más rápida y precisa



Compresor Swing de Daikin exclusivo

- > Sin posibilidad de abrasión
- > Sin posibilidad de fugas de refrigerante
- > Altas eficiencias estacionales



Nuevas válvulas de cierre

- > Recolocadas para permitir una conexión frontal o lateral



VRV 5 Recuperación de Calor

Hasta 28 CV con R-32

Único en el mercado



Nueva serie VRV 5 de Recuperación de Calor

Con toda la tecnología necesaria incluida de serie para satisfacer la creciente demanda del mercado de sistemas eficientes, comprometidos con el medio ambiente, al utilizar R-32, sin olvidar el confort del usuario final gracias a su control integrado y el sistema de Temperatura Variable de Refrigerante que se adapta a las cargas parciales de cualquier aplicación.

El mejor compañero, en tus proyectos para conseguir y mejorar certificaciones BREEAM, LEED y WELL



Eficiencia gracias a los **3 tubos** en recuperación de calor



Control WIFI: en todas las unidades interiores (Opcional)

UNIDADES EXTERIORES SERIE VRV 5				RXYS4AV1	RXYS5AV1	RXYS6AV1	RXYS4AY1	RXYS5AY1	RXYS6AY1
Capacidad nominal	Refrigeración	Nominal	kW	12,1	14	15,5	12,1	14	15,5
	Calefacción			14,2	16	18	14,2	16	18
SEER				8,2	7,7	7,6	7,9	7,4	7,3
SCOP				5,1	4,7	4,7	4,9	4,5	4,5
ηs,c (%)	Refrigeración			324,5	306,1	301	312,5	294,8	289,9
ηs,h (%)	Calefacción			200,5	185,7	183,6	193,1	178,8	176,8
Nº máx. de unid. interiores conectables		nº		13	16	18	13	16	18
Índice de conexión interior	Min.			50	62,5	70	50	62,5	70
	Nom.			100	125	140	100	125	140
	Máx.			130	162,5	182	130	162,5	182
Alimentación eléctrica		V		I / 220V	I / 220V	I / 220V	III / 380V - 415V	III / 380V - 415V	III / 380V - 415V
Conexiones	Líquido		mm	ø 9,5 (3/8")	ø 9,5 (3/8")	ø 9,5 (3/8")	ø 9,5 (3/8")	ø 9,5 (3/8")	ø 9,5 (3/8")
	Gas		mm	ø 15,9 (5/8")	ø 15,9 (5/8")	ø 15,9 (5/8")	ø 15,9 (5/8")	ø 15,9 (5/8")	ø 15,9 (5/8")
Refrigerante R-32	kg / TCO ₂ eq / PCA			3,4 / 2,3 / 675	3,4 / 2,3 / 675	3,4 / 2,3 / 675	3,4 / 2,3 / 675	3,4 / 2,3 / 675	3,4 / 2,3 / 675
Caudal de aire	Refrigeración	Nominal	m ³ /min	89	89	89	89	89	89
	Alto		mm	870	870	870	870	870	870
Dimensiones	Ancho		mm	1.100	1.100	1.100	1.100	1.100	1.100
	Fondo		mm	460	460	460	460	460	460
Peso			kg	103	103	103	102	102	102
Presión sonora	Refrigeración	Nom.	dBA	49	51	51	49	51	51
	Calefacción	Nom.		50	52	52	50	52	52

	RXYS4AV1	RXYS5AV1	RXYS6AV1	RXYS4AY1	RXYS5AY1	RXYS6AY1
Longitud total (m)	300	300	300	300	300	300
Longitud máxima exterior-interior (L) (real/equivalente)	120 (150)	120 (150)	120 (150)	100 (130)	120 (150)	120 (150)
Diferencia de nivel máxima (H)	50*	50*	50*	50*	50*	50*
Diferencia de nivel máxima entre interiores (h)	15	15	15	15	15	15

* Si la unidad exterior se encuentra en una posición inferior a las unidades interiores, la diferencia de nivel máxima es 40m.

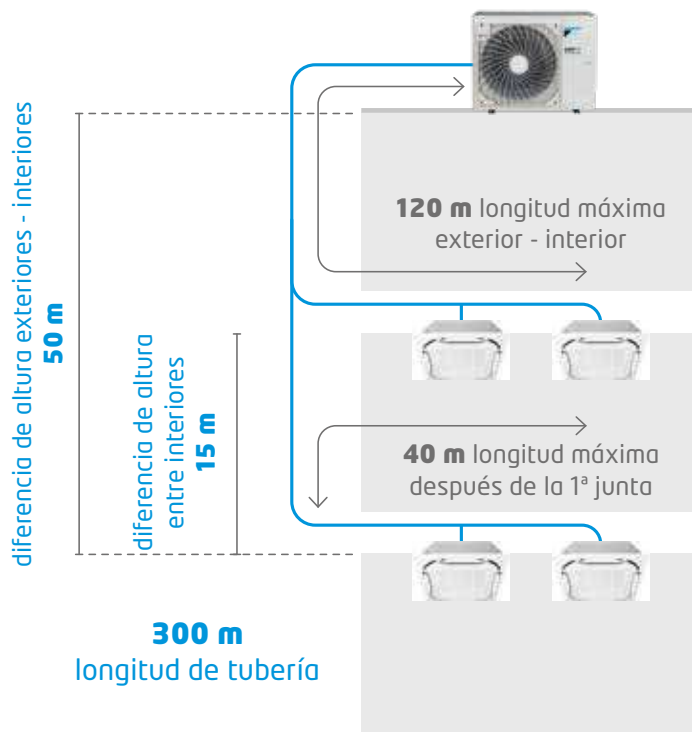

LOT 21 - Tier 2

Total cumplimiento

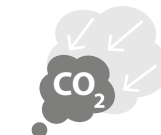

Menos emisiones de CO₂



Misma flexibilidad que usando R-410A

46°CBS 15,5°CBH

↑ ↑

RXYS4-AV/AY1

↓ ↓

-5°CBS -20°CBH

NOTA

Las capacidades de refrigeración nominales se basan en: temperatura interior: 27°CBS, 19°CBH; temperatura exterior: 35°CBS; tubería refrigerante equivalente: 7,5m; diferencia de nivel: 0m.

Las capacidades de calefacción nominales se basan en: temperatura interior: 20°CBS; temperatura exterior: 7°CB S, 6°CBH; tubería refrigerante equivalente: 7,5m; diferencia de nivel: 0m.

La medición del nivel sonoro se realiza en una cámara semi-anechoica.



RXYS-AV/A1

Sensor de fugas

Todas las unidades interiores de R-32 traen de serie un sensor de fugas integrado en la tecnología Shirudo que garantiza su instalación en espacios > 7m²

La nueva generación de VRV

- 1) Menos emisiones de CO₂ gracias al uso del refrigerante R-32 con un GWP más bajo y una menor carga de refrigerante.
- 2) Sostenibilidad superior durante todo el ciclo de vida útil, gracias a una eficiencia estacional líder en el mercado.
- 3) 5 niveles de disminución de presión sonora.
- 4) Fácil de transportar gracias al diseño ligero y compacto.
- 5) Área de acceso amplia para alcanzar todos los componentes clave fácilmente.
- 6) Flexibilidad en instalación equivalente a la del R-410A gracias a su sistema de detección de fugas de serie (Shirudo).
- 7) Unidades interiores especialmente diseñadas para el R-32.
- 8) Selector frío / calor integrado.
- 9) Ajuste de ESP hasta 45 Pa para permitir la instalación de conductos.
- 10) Es posible conectar climatizadores y cortinas Biddle



VRV-5 R-32

BLUEEVOLUTION



Solo **870mm** de alto



Consulta nuestras soluciones de mantenimiento y monitorización en la página 178

€	
UNIDADES EXTERIORES	TOTAL
RXYS4AV1	8.199,00 €
RXYS5AV1	8.600,00 €
RXYS6AV1	9.967,00 €
RXYS4AY1	8.199,00 €
RXYS5AY1	8.600,00 €
RXYS6AY1	9.967,00 €

UNIDADES EXTERIORES VRV-V			REMA5A*	REYA8A*	REYA10A*	REYA12A*	REYA14A*	REYA16A*	REYA18A*	REYA20A*
Capacidad	Refrigeración	kW	14	22,4	28	33,5	40	45	50,4	56
	Calefacción		16	25,0	31,5	37,5	45,0	50,0	56,5	63,0
SEER			-	7,4	7,1	7,2	7,7	7,1	7,1	6,6
SCOP			-	4,1	4,3	4,5	4,3	4,3	4,4	4,1
ηs,c (%)			-	290,8	282,6	285,3	306,1	281,0	280,6	262,2
ηs,h (%)			-	161,5	170,2	176,4	168,3	167,5	172,5	162,7
Índice de capacidad ⁽¹⁾	Min.-Nom.-Máx.)		-	100/200/260	125/250/325	150/300/390	175/350/455	200/400/520	225/450/585	250/500/650
Alimentación eléctrica	V		III / 380V - 415V	III / 380V - 415V	III / 380V - 415V	III / 380V - 415V	III / 380V - 415V	III / 380V - 415V	III / 380V - 415V	III / 380V - 415V
Compresor	Tipo		SCROLL	SCROLL	SCROLL	SCROLL	SCROLL	SCROLL	SCROLL	SCROLL
	Cantidad		1	1	1	1	1	1	1	1
Conexiones de tuberías	Líquido	mm	ø 9,5 (3/8")	ø 9,5 (3/8")	ø 9,5 (3/8")	ø 12,7 (1/2")	ø 12,7 (1/2")	ø 12,7 (1/2")	ø 12,7 (1/2")	ø 12,7 (1/2")
	Descarga	mm	ø 15,9 (5/8")	ø 15,9 (5/8")	ø 15,9 (5/8")	ø 19,1 (3/4")	ø 19,1 (3/4")	ø 19,1 (3/4")	ø 19,1 (3/4")	ø 22,2 (7/8")
	Gas	mm	ø 19,1 (3/4")	ø 19,1 (3/4")	ø 19,1 (3/4")	ø 22,2 (7/8")	ø 22,2 (7/8")	ø 22,2 (7/8")	ø 22,2 (7/8")	ø 28,6 (1" 8/8)
Refrigerante R-32	kg / TCO ₂ eq / PCA		9,0 / 6,1 / 675	9,0 / 6,1 / 675	9,0 / 6,1 / 675	9,0 / 6,1 / 675	10,6 / 7,2 / 675	10,6 / 7,2 / 675	10,6 / 7,2 / 675	10,6 / 7,2 / 675
Caudal de aire	Refrig./Calef.	m ³ /min	152	152	162	180	193	239	206	248
	Alto	mm	1.685	1.685	1.685	1.685	1.685	1.685	1.685	1.685
Dimensiones	Ancho	mm	930	930	930	930	1.240	1.240	1.240	1.240
	Fondo	mm	765	765	765	765	765	765	765	765
Peso de la máquina	kg		213	213	213	213	296	296	319	319
Presión sonora	dB(A)		56,3	56,3	58	60,8	58,1	61,4	63,0	67,0
Precio (módulos)			8.530,00 €	14.163,00 €	15.483,00 €	19.149,00 €	22.563,00 €	25.201,00 €	27.695,00 €	32.065,00 €

Nota: la unidad REMA5A sólo puede montarse en combinación múltiple.

UNIDADES EXTERIORES VRV-V			REYA22A*	REYA24A*	REYA26A*	REYA28A*
Capacidad	Refrigeración	kW	61,5	67,4	73,5	78,5
	Calefacción		69,0	75,0	82,5	87,5
SEER			7,2	7,2	7,5	7,2
SCOP			4,4	4,2	4,4	4,4
ηs,c (%)			283,6	283,4	296,2	282,8
ηs,h (%)			173,3	165,2	172,0	171,5
Índice de capacidad ⁽¹⁾	Min.-Nom.-Máx.)		275/550/715	300/600/780	325/650/845	350/700/910
Alimentación eléctrica	V		III / 380V - 415V	III / 380V - 415V	III / 380V - 415V	III / 380V - 415V
Compresor	Tipo		SCROLL	SCROLL	SCROLL	SCROLL
	Cantidad		2	2	2	2
Conexiones de tuberías	Líquido	mm	ø 12,7 (1/2")	ø 12,7 (1/2")	ø 15,9 (1/2")	ø 15,9 (1/2")
	Descarga	mm	ø 22,2 (7/8")	ø 22,2 (7/8")	ø 22,2 (7/8")	ø 22,2 (7/8")
	Gas	mm	ø 28,6 (1" 1/8")	ø 28,6 (1" 1/8")	ø 28,6 (1" 1/8")	ø 28,6 (1" 1/8")
Refrigerante R-32	kg / TCO ₂ eq / PCA		18,0 / 12,2 / 675	19,6 / 13,2 / 675	19,6 / 13,2 / 675	19,6 / 13,2 / 675
Caudal de aire	Refrig./Calef.	m ³ /min	342	391	373	419
	Alto	mm	1.685	1.685	1.685	1.685
Dimensiones	Ancho	mm	1.880	2.190	2.190	2.190
	Fondo	mm	765	765	765	765
Peso de la máquina	kg		426	509	509	509
Combinaciones			10 + 12	8 + 16	12 + 14	12 + 16

Cajas BS

BS4A14AV1B*	4.442,00 €
BS6A14AV1B*	6.766,00 €
BS8A14AV1B*	7.946,00 €
BS10A14AV1B*	9.092,00 €
BS12A14AV1B*	11.421,00 €

Nota: para más información sobre las cajas BS ver página 100.

*Unidades disponibles próximamente.

46°CBS 15,5°CBH

REYA-A*

-5°CBS -20°CBH

NOTA

Las capacidades de refrigeración nominales se basan en: temperatura interior: 27°CBS, 19°CBH temperatura exterior: 35°CBS; tubería refrigerante equivalente: 7,5m; diferencia de nivel: 0m.

Las capacidades de calefacción nominales se basan en: temperatura interior: 20°CBS; temperatura exterior: 7°CB S, 6°CBH; tubería refrigerante equivalente: 7,5m; diferencia de nivel: 0m.

La medición del nivel sonoro se realiza en una cámara semi-anechoica.

Consulta nuestras soluciones de mantenimiento y monitorización en la página 178

*Información preliminar



nuevo!

REYA-A

Sensor de fugas

Todas las unidades interiores de R-32 traen de serie un sensor de fugas integrado en la tecnología Shirudo que garantiza su instalación en espacios > 7m²

La nueva generación de VRV

- 1) Menor huella de CO₂ gracias al uso del refrigerante R-32 con un GWP más bajo y una menor carga de refrigerante.
- 2) Sostenibilidad superior durante todo el ciclo de vida útil, gracias a una eficiencia estacional líder en el mercado.
- 3) Puede dar servicio a espacios >7 m² cumpliendo normativa con las medidas de seguridad de serie.
- 4) Flexibilidad en instalación equivalente a la del R-410A gracias a su sistema de detección de fugas de serie (Shirudo).
- 5) Unidades interiores especialmente diseñadas para el R-32, con sensor de fugas de serie.
- 6) Ajuste de ESP hasta 78 Pa para permitir la instalación de conductos.



VRV-5 R-32

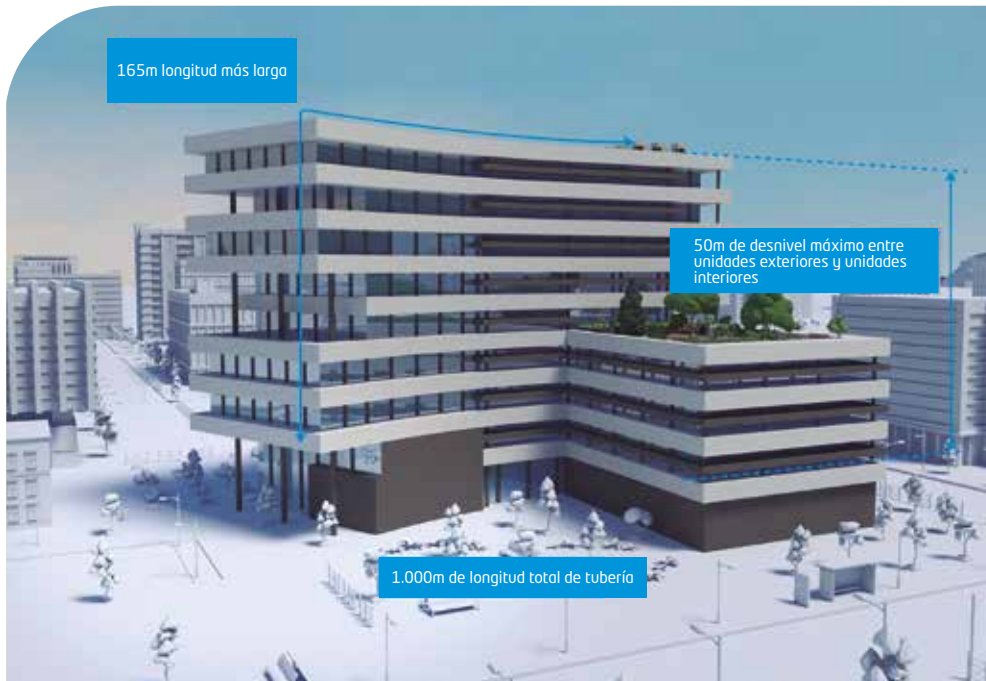

LOT 21 - Tier 2

Total cumplimiento

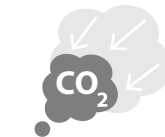

Menos emisiones de CO₂



Misma flexibilidad que usando R-410A



Precios combinaciones

Menor superficie	Calefacción continua / Alta eficiencia		
REYA8A = 14.163,00 €			
REYA10A = 15.483,00 €	REYA10A	REMA5A + REMA5A + B1	17.559,00 €
REYA12A = 19.149,00 €	REYA13A	REMA5A + REYA8A + B1	23.192,00 €
REYA14A = 22.563,00 €			
REYA16A = 25.201,00 €	REYA16A	REYA8A + REYA8A + B1	28.825,00 €
REYA18A = 27.695,00 €	REYA18A	REYA8A + REYA10A + B1	30.145,00 €
REYA20A = 32.065,00 €	REYA20A	REYA8A + REYA12A + B1	33.811,00 €
	REYA22A	REYA10A + REYA12A + B1	35.131,00 €
	REYA24A	REYA8A + REYA16A + B1	39.863,00 €
	REYA26A	REYA12A + REYA14A + B1	42.211,00 €
	REYA28A	REYA12A + REYA16A + B1	44.849,00 €

B1= Refnet BHFQ23P907 = 499,00 €

VRV 5 S-series

Unidades de conductos presión disponible / Industrial **R-32**



Control multifunción
BRC1H52W
(OBLIGATORIO)

¡Solo
245 mm
de alto!

245 mm



INVERTER

FXSA-A



Sensor de fugas



UNIDADES DE CONDUCTOS			FXSA15A	FXSA20A	FXSA25A	FXSA32A	FXSA40A	FXSA50A
Capacidad nominal	Refrigeración	kW	1,7	2,2	2,8	3,6	4,5	5,6
	Calefacción		1,9	2,5	3,2	4	5	6,3
Consumo	Refrigeración	W	90	90	90	96	151	154
	Calefacción		86	86	86	92	147	150
Dimensiones	Unidad Al.xAn.xF.	mm	245 x 550 x 800	245 x 550 x 800	245 x 550 x 800	245 x 550 x 800	245 x 700 x 800	245 x 700 x 800
Peso	Unidad	kg	23,5	23,5	23,5	24	28,5	29
Presión sonora	Alto	dB(A)	29,5	30	30	31	35	35
Presión disponible (Caudal Alto)	Estándar/Alta	Pa	30 / 150	30 / 150	30 / 150	30 / 150	30 / 150	30 / 150
Velocidades del ventilador		nº	3+A	3+A	3+A	3+A	3+A	3+A
Refrigerante			R-32	R-32	R-32	R-32	R-32	R-32
Conexiones de tubería	Líquido	mm	ø 6,4 (1/4")	ø 6,4 (1/4")	ø 6,4 (1/4")	ø 6,4 (1/4")	ø 6,4 (1/4")	ø 6,4 (1/4")
	Gas	mm	ø 9,5 (3/8")	ø 9,5 (3/8")	ø 9,5 (3/8")	ø 9,5 (3/8")	ø 12,7 (1/2")	ø 12,7 (1/2")
Precio interior			1.679,00 €	1.767,00 €	1.798,00 €	1.848,00 €	1.927,00 €	1.991,00 €

UNIDADES DE CONDUCTOS			FXSA63A	FXSA80A	FXSA100A	FXSA125A	FXSA140A
Capacidad nominal	Refrigeración	kW	7,1	9	11,2	14	16
	Calefacción		8	10	12,5	16	18
Consumo	Refrigeración	W	188	213	290	331	386
	Calefacción		183	209	285	326	382
Dimensiones	Unidad Al.xAn.xF.	mm	245 x 1.000 x 800	245 x 1.000 x 800	245 x 1.400 x 800	245 x 1.400 x 800	245 x 1.550 x 800
Peso	Unidad	kg	35,5	36,5	46	47	51
Presión sonora	Alto	dB(A)	33	35	36	39	41,5
Presión disponible (Caudal Alto)	Estándar/Alta	Pa	30 / 150	40 / 150	40 / 150	50 / 150	50 / 150
Velocidades del ventilador		nº	3+A	3+A	3+A	3+A	3+A
Refrigerante			R-32	R-32	R-32	R-32	R-32
Conexiones de tubería	Líquido	mm	ø 6,4 (1/4")	ø 6,4 (1/4")	ø 9,5 (3/8")	ø 9,5 (3/8")	ø 9,5 (3/8")
	Gas	mm	ø 12,7 (1/2")	ø 12,7 (1/2")	ø 15,9 (5/8")	ø 15,9 (5/8")	ø 15,9 (5/8")
Precio interior			2.057,00 €	2.377,00 €	2.570,00 €	2.761,00 €	3.038,00 €

Nota: las unidades interiores de R-32 son solo compatibles con sistemas VRV 5 de R-32.

Nota: consultar información sobre opcionales en página 101.

VRV 5 S-series

Unidades de Conductos baja silueta / Industrial **R-32**



Control multifunción
BRC1H52W
(OBLIGATORIO)



FXDA-A

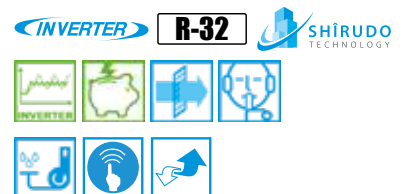

Sensor de fugas



UNIDADES DE CONDUCTOS BAJA SILUETA			FXDA10A	FXDA15A	FXDA20A	FXDA25A	FXDA32A	FXDA40A	FXDA50A	FXDA63A
Capacidad nominal	Refrigeración	kW	1,1	1,7	2,2	2,8	3,6	4,5	5,6	7,1
	Calefacción		1,3	1,9	2,5	3,2	4	5	6,3	8
Consumo	Refrigeración	W	62	71	71	71	71	78	99	110
	Calefacción		58	68	68	68	68	75	96	107
Dimensiones	Unidad Al.xAn.xF.	mm	200 x 750 x 620	200 x 750 x 620	200 x 750 x 620	200 x 750 x 620	200 x 750 x 620	200 x 950 x 620	200 x 950 x 620	200 x 1.150 x 620
Peso	Unidad	kg	22,5	22	22	22	22	26	26	29
Nivel de presión sonora	Refrigeración (Bajo/Nom./Alto)	dB(A)	24,0 / 26,0 / 27,0	27,0 / 31,0 / 32,0	27,0 / 31,0 / 33,0	27,0 / 31,0 / 33,0	27,0 / 31,0 / 33,0	28,0 / 32,0 / 34,0	29,0 / 33,0 / 35,0	30,0 / 34,0 / 36,0
Caudal de aire	Refrigeración (Alto/Bajo)	m³/min	5,7 / 4	7,5 / 6,4	8 / 6,4	8 / 6,4	8 / 6,4	10,5 / 8,5	12,5 / 10	16,5 / 13
	Calefacción (Alto/Bajo)	min	5,7 / 4	7,5 / 6,4	8 / 6,4	8 / 6,4	8 / 6,4	10,5 / 8,5	12,5 / 10	16,5 / 13
Presión disponible (Caudal Alto)	Estándar/Alta	Pa	10/30	10/30	10/30	10/30	10/30	15/44	15/44	15/44
Velocidades del ventilador		nº	3	3	3	3	3	3	3	3
Refrigerante			R-32	R-32	R-32	R-32	R-32	R-32	R-32	R-32
Conexiones de tubería	Líquido	mm	ø 6,4 (1/4")	ø 6,4 (1/4")	ø 6,4 (1/4")	ø 6,4 (1/4")	ø 6,4 (1/4")	ø 6,4 (1/4")	ø 6,4 (1/4")	ø 6,4 (1/4")
	Gas	mm	ø 9,5 (3/8")	ø 9,5 (3/8")	ø 9,5 (3/8")	ø 9,5 (3/8")	ø 9,5 (3/8")	ø 12,7 (1/2")	ø 12,7 (1/2")	ø 12,7 (1/2")
Precio interior			1.511,00 €	1.558,00 €	1.606,00 €	1.679,00 €	1.750,00 €	1.848,00 €	1.927,00 €	1.959,00 €

Nota: las unidades interiores de R-32 son solo compatibles con sistemas VRV 5 de R-32.

Nota: consultar información sobre opcionales en página 101.

VRV 5

Unidades de Conductos alta presión / Industrial **R-32**



Control multifunción
BRC1H52W
(OBLIGATORIO)



nuevo!



nuevo!

INVERTER

R-32



Sensor de fugas



FXMA100-125A

FXMA200-250A

UNIDADES DE CONDUCTOS (ALTA PRESIÓN)				FXMA100A*	FXMA125A*	FXMA200A*	FXMA250A*
Capacidad nominal	Refrigeración		kW	11,2	14,0	22,40	28
	Calefacción			12,5	16,0	25,0	31,5
Consumo	Refrigeración		W	191	254	540	650
	Calefacción			191	254	540	650
Dimensiones	Unidad	Al.xAn.xF.	mm	300 x 1.400 x 700	300 x 1.400 x 700	470 x 1.572 x 1.143	470 x 1.572 x 1.143
	Unidad		kg	46	46	105	115
Presión sonora	Alta / Media / Baja		dB(A)	43 / 39	44 / 40	48 / 46,5 / 45	48 / 46,5 / 45
Caudal de aire	Alta / Media / Baja		m³/min	32 / 27,5 / 23	36 / 30 / 26	62 / 48 / 41	74 / 64 / 52
Presión disponible (Caudal Alto)	Estándar / Alta		Pa	100 / 200	100 / 200	150 / 250	150 / 250
Velocidades del ventilador			nº	3	3	3	3
Refrigerante				R-32	R-32	R-32	R-32
Conexiones de tubería	Líquido		mm	ø 9,5 (3/8")	ø 9,5 (3/8")	ø 9,5 (3/8")	ø 9,5 (3/8")
	Gas		mm	ø 15,9 (5/8")	ø 15,9 (5/8")	ø 19,1 (3/4")	ø 19,1 (3/4")
Precio interior				3.164,00 €	3.500,00 €	5.036,00 €	5.754,00 €

*Unidades disponibles próximamente.

Nota: las unidades interiores de R-32 son solo compatibles con sistemas VRV 5 de R-32.

Nota: consultar información sobre opcionales en página 101.

*Información preliminar

VRV 5 S-series

Unidades de Pared / Industrial **R-32**



Control multifunción
BRC1H52W
(OBLIGATORIO)



FXAA-A

INVERTER

R-32

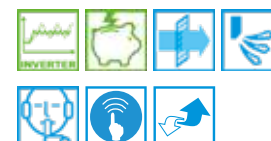

Sensor de fugas



UNIDADES DE PARED				FXAA15A	FXAA20A	FXAA25A	FXAA32A	FXAA40A	FXAA50A	FXAA63A
Capacidad nominal	Refrigeración		kW	1,7	2,2	2,8	3,6	4,5	5,6	7,1
	Calefacción			1,9	2,5	3,2	4	5	6,3	8
Consumo	Refrigeración		W	20	30	30	40	20	30	50
	Calefacción			30	30	30	40	20	40	60
Dimensiones	Unidad	Al.xAn.xF.	mm	290 x 795 x 266	290 x 795 x 266	290 x 795 x 266	290 x 795 x 266	290 x 1.050 x 269	290 x 1.050 x 269	290 x 1.050 x 269
	Unidad		kg	12	12	12	12	15	15	15
Presión sonora	Refrigeración(Bajo/Alto)		dB(A)	28,5 / 32,0	28,5 / 33,0	28,5 / 35,0	28,5 / 37,5	33,5 / 37,0	35,5 / 41,0	38,5 / 46,5
	Calefacción (Bajo/Alto)			28,5 / 33,0	28,5 / 34,0	28,5 / 36,0	28,5 / 38,5	33,5 / 38,0	35,5 / 42,0	38,5 / 47,0
Caudal de aire	Alto		m³/min	8,4	9,1	9,4	9,8	12,2	14,4	18,3
	Bajo			7	7	7	7	9,7	11,5	13,5
Velocidades del ventilador			nº	2	2	2	2	2	2	2
Refrigerante				R-32	R-32	R-32	R-32	R-32	R-32	R-32
Conexiones de tubería	Líquido		mm	ø 6,4 (1/4")	ø 6,4 (1/4")	ø 6,4 (1/4")	ø 6,4 (1/4")	ø 6,4 (1/4")	ø 6,4 (1/4")	ø 6,4 (1/4")
	Gas		mm	ø 9,5 (3/8")	ø 9,5 (3/8")	ø 9,5 (3/8")	ø 9,5 (3/8")	ø 12,7 (1/2")	ø 12,7 (1/2")	ø 12,7 (1/2")
Precio exterior				1.246,00 €	1.284,00 €	1.321,00 €	1.356,00 €	1.428,00 €	1.552,00 €	1.606,00 €

Nota: las unidades interiores de R-32 son solo compatibles con sistemas VRV 5 de R-32.

Nota: consultar información sobre opcionales en página 101.

VRV 5 S-series

Unidades de Cassette integrado / Industrial **R-32**



Control multifunción
BRC1H52W
(OBLIGATORIO)

Sensor de fugas



FXZA-A

Panel modular para techo estándar

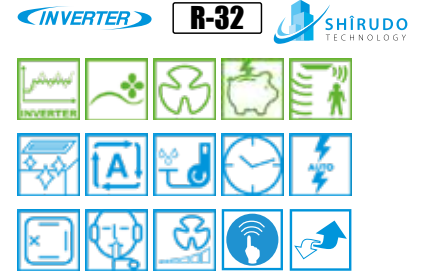

UNIDADES DE CASSETTE INTEGRADO			FXZA15A	FXZA20A	FXZA25A	FXZA32A	FXZA40A	FXZA50A
Capacidad nominal	Refrigeración	kW	1,7	2,2	2,8	3,6	4,5	5,6
	Calefacción		1,9	2,5	3,2	4	5	6,3
Consumo	Refrigeración	W	43	43	43	45	59	92
	Calefacción		36	36	36	38	53	86
Dimensiones	Unidad	Al.xAn.xF.	mm	260 x 575 x 575	260 x 575 x 575	260 x 575 x 575	260 x 575 x 575	260 x 575 x 575
Peso	Unidad		kg	15,5	15,5	15,5	16,5	18,5
Panel decorativo	Modelo			BYFQ60C4W	BYFQ60C4W	BYFQ60C4W	BYFQ60C4W	BYFQ60C4W
	Dimensiones	Al.xAn.xF.	mm	46 x 620 x 620	46 x 620 x 620	46 x 620 x 620	46 x 620 x 620	46 x 620 x 620
	Peso		kg	2,8	2,8	2,8	2,8	2,8
Presión sonora	Refrigeración (Bajo/Nom./Alto)		dB(A)	25,5 / 28,0 / 31,5	25,5 / 29,5 / 32,0	25,5 / 30,0 / 33,0	26,0 / 30,0 / 33,5	28,0 / 32,0 / 37,0
	Calefacción (Bajo/Nom./Alto)			25,5 / 28,0 / 31,5	25,5 / 29,5 / 32,0	25,5 / 30,0 / 33,0	26,0 / 30,0 / 33,5	28,0 / 32,0 / 37,0
Caudal de aire	Refrigeración (Alto/Bajo)		m³/min	8,5 / 6,5	8,7 / 6,5	9 / 6,5	10 / 7	11,5 / 8
	Calefacción (Alto/Bajo)			8,5 / 6,5	8,7 / 6,5	9 / 6,5	10 / 7	11,5 / 8
Velocidades del ventilador			nº	3+A	3+A	3+A	3+A	3+A
Refrigerante				R-32	R-32	R-32	R-32	R-32
Conexiones de tubería	Líquido		mm	ø 6,4 (1/4")	ø 6,4 (1/4")	ø 6,4 (1/4")	ø 6,4 (1/4")	ø 6,4 (1/4")
	Gas		mm	ø 9,5 (3/8")	ø 9,5 (3/8")	ø 9,5 (3/8")	ø 9,5 (3/8")	ø 12,7 (1/2")
Precios €	Interior + Panel			FXZA15A + BYFQ60C4W	FXZA20A + BYFQ60C4W	FXZA25A + BYFQ60C4W	FXZA32A + BYFQ60C4W	FXZA40A + BYFQ60C4W
	DESGLOSE			1.549,00 € + 404,00 €	1.597,00 € + 404,00 €	1.629,00 € + 404,00 €	1.660,00 € + 404,00 €	1.854,00 € + 404,00 €
	TOTAL			1.953,00 €	2.001,00 €	2.033,00 €	2.064,00 €	2.258,00 €
								FXZA50A + BYFQ60C4W
								1.950,00 € + 404,00 €
								2.354,00 €

Nota: las unidades interiores de R-32 son solo compatibles con sistemas VRV 5 de R-32.

Nota: consultar información sobre opcionales en página 101.

VRV 5 S-series

Unidades Round Flow cassette / Industrial **R-32**



Control multifunción
BRC1H52W
(OBLIGATORIO)

Sensor de fugas



FXFA-A

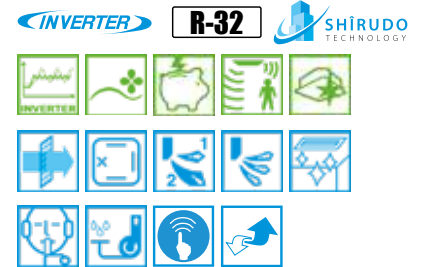

UNIDADES ROUND FLOW CASSETTE			FXFA20A	FXFA25A	FXFA32A	FXFA40A	FXFA50A
Capacidad nominal	Refrigeración	kW	2,2	2,8	3,6	4,5	5,6
	Calefacción		2,5	3,2	4	5	6,3
Consumo	Refrigeración	W	40	40	40	40	50
	Calefacción		40	40	40	40	50
Dimensiones	Unidad	Al.xAn.xF.	mm	204 x 840 x 840	204 x 840 x 840	204 x 840 x 840	204 x 840 x 840
Peso	Unidad		kg	19	19	20	21
Panel decorativo	Modelo			BYCQ140E	BYCQ140E	BYCQ140E	BYCQ140E
	Dimensiones	Al.xAn.xF.	mm	50 x 950 x 950	50 x 950 x 950	50 x 950 x 950	50 x 950 x 950
	Peso		kg	5,4	5,4	5,4	5,4
Presión sonora	Refrigeración (Bajo/Nom./Alto)		dB(A)	28,0 / 29,0 / 31,0	28,0 / 29,0 / 31,0	28,0 / 29,0 / 31,0	29,0 / 31,0 / 33,0
	Calefacción (Bajo/Nom./Alto)			28,0 / 29,0 / 31,0	28,0 / 29,0 / 31,0	28,0 / 29,0 / 31,0	29,0 / 31,0 / 33,0
Velocidades del ventilador			nº	3+A	3+A	3+A	3+A
Refrigerante				R-32	R-32	R-32	R-32
Conexiones de tubería	Líquido		mm	ø 6,4 (1/4")	ø 6,4 (1/4")	ø 6,4 (1/4")	ø 6,4 (1/4")
	Gas		mm	ø 9,5 (3/8")	ø 9,5 (3/8")	ø 9,5 (3/8")	ø 12,7 (1/2")
Precios €	Interior + Panel			FXFA20A + BYCQ140E	FXFA25A + BYCQ140E	FXFA32A + BYCQ140E	FXFA40A + BYCQ140E
	DESGLOSE			1.523,00 € + 482,00 €	1.537,00 € + 482,00 €	1.571,00 € + 482,00 €	1.772,00 € + 482,00 €
	TOTAL			2.005,00 €	2.019,00 €	2.053,00 €	2.254,00 €
							FXFA50A + BYCQ140E
							1.871,00 € + 482,00 €
							2.353,00 €

UNIDADES ROUND FLOW CASSETTE			FXFA63A	FXFA80A	FXFA100A	FXFA125A
Capacidad nominal	Refrigeración	kW	7,1	9	11,2	14
	Calefacción		8	10	12,5	16
Consumo	Refrigeración	W	60	90	120	190
	Calefacción		60	90	110	180
Dimensiones	Unidad	Al.xAn.xF.	mm	204 x 840 x 840	246 x 840 x 840	246 x 840 x 840
Peso	Unidad		kg	21	24	24
Panel decorativo	Modelo			BYCQ140E	BYCQ140E	BYCQ140E
	Dimensiones	Al.xAn.xF.	mm	50 x 950 x 950	50 x 950 x 950	50 x 950 x 950
	Peso		kg	5,4	5,4	5,4
Presión sonora	Refrigeración (Bajo/Nom./Alto)		dB(A)	30,0 / 33,0 / 35,0	30,0 / 34,0 / 38,0	30,0 / 37,0 / 43,0
	Calefacción (Bajo/Nom./Alto)			30,0 / 33,0 / 35,0	30,0 / 34,0 / 38,0	30,0 / 37,0 / 43,0
Velocidades del ventilador			nº	3+A	3+A	3+A
Refrigerante				R-32	R-32	R-32
Conexiones de tubería	Líquido		mm	ø 6,4 (1/4")	ø 6,4 (1/4")	ø 9,5 (3/8")
	Gas		mm	ø 12,7 (1/2")	ø 12,7 (1/2")	ø 15,9 (5/8")
Precios €	Interior + Panel			FXFA63A + BYCQ140E	FXFA80A + BYCQ140E	FXFA100A + BYCQ140E
	DESGLOSE			2.073,00 € + 482,00 €	2.305,00 € + 482,00 €	2.775,00 € + 482,00 €
	TOTAL			2.555,00 €	2.787,00 €	3.257,00 €
						FXFA125A + BYCQ140E
						3.025,00 € + 482,00 €
						3.507,00 €

Nota: las unidades interiores de R-32 son solo compatibles con sistemas VRV 5 de R-32.

Nota: consultar información sobre opcionales en página 101.

VRV 5

Unidades de Cassette vista / Industrial **R-32**



Control multifunción
BRC1H52W
(OBLIGATORIO)

Sensor de fugas



nuevo!

FXUA-A

INVERTER

R-32



UNIDADES DE CASSETTE VISTA				FXUA50A*	n!	FXUA71A*	n!	FXUA100A*	n!
Capacidad nominal	Refrigeración		kW	5,6		8		11,2	
	Calefacción		kW	6,3		9		12,5	
Consumo	Refrigeración		W	29		55		117	
	Calefacción		W	29		55		117	
Dimensiones	Unidad	Al.xAn.xF.	mm	198 x 950 x 950		198 x 950 x 950		198 x 950 x 950	
Peso	Unidad		kg	27		27		28	
Presión sonora	Alta / Media / Baja		dB(A)	37 / 35 / 33		40 / 38 / 36		47 / 44 / 40	
Caudal de aire	Alta / Media / Baja		m³/min	17 / 14,5 / 13		22 / 18,5 / 16		31 / 25,5 / 21	
Velocidades del ventilador			nº	3		3		3	
Refrigerante				R-32		R-32		R-32	
Conexiones de tubería	Líquido		mm	ø 6,4 (1/4")		ø 6,4 (1/4")		ø 9,5 (3/8")	
	Gas		mm	ø 12,7 (1/2")		ø 12,7 (1/2")		ø 15,9 (5/8")	
Precio interior				1.877,00 €		1.982,00 €		2.447,00 €	

*Unidades disponibles próximamente.

Nota: las unidades interiores de R-32 son solo compatibles con sistemas VRV 5 de R-32.

Nota: consultar información sobre opcionales en página 101.

*Información preliminar

VRV 5

Unidades de horizontal techo / Industrial **R-32**



Control multifunción
BRC1H52W
(OBLIGATORIO)

Sensor de fugas



nuevo!

FXHA-A

INVERTER

R-32



UNIDADES HORIZONTAL TECHO				FXHA32A*	n!	FXHA50A*	n!	FXHA63A*	n!	FXHA100A*	n!
Capacidad nominal	Refrigeración		kW	3,6		5,6		7,1		11,2	
	Calefacción		kW	4		6,3		8		12,5	
Consumo	Refrigeración		W	33		37		51		86	
	Calefacción		W	33		37		51		86	
Dimensiones	Unidad	Al.xAn.xF.	mm	235 x 960 x 690		235 x 1.270 x 690		235 x 1.270 x 690		235x1590x690	
Peso	Unidad		kg	28		36		36		43	
Presión sonora	Alta / Media / Baja		dB(A)	36 / 34 / 31		36,5 / 34,5 / 33		37 / 35 / 34		44 / 37 / 34	
Caudal de aire	Alta / Media / Baja		m³/min	12,5 / 11 / 10		16 / 14 / 12,5		17,5 / 15 / 13		27 / 22 / 19	
Velocidades del ventilador			nº	3		3		3		3	
Refrigerante				R-32		R-32		R-32		R-32	
Conexiones de tubería	Líquido		mm	ø 6,4 (1/4")		ø 6,4 (1/4")		ø 6,4 (1/4")		ø 9,5 (3/8")	
	Gas		mm	ø 9,5 (3/8")		ø 12,7 (1/2")		ø 12,7 (1/2")		ø 15,9 (5/8")	
Precio interior				2.454,00 €		2.840,00 €		2.998,00 €		3.655,00 €	

*Unidades disponibles próximamente.

Nota: las unidades interiores de R-32 son solo compatibles con sistemas VRV 5 de R-32.

Nota: consultar información sobre opcionales en página 101.

*Información preliminar



Detección de fugas integrado



/// Máxima flexibilidad de diseño y velocidad de instalación

- Exclusiva gama de cajas para lograr un diseño rápido y flexible.
- Tiempo de instalación más reducido gracias a la amplia gama, tamaño compacto, peso ligero y posibilidades de instalación de las cajas BS para R-32.

Caja múltiple: 4 - 6 - 8 - 10 - 12 salidas



/// Características caja múltiple

- 1) Diseño exclusivo en el mercado.
- 2) Compacta y ligera para instalar.
- 3) Instalación más rápida gracias al número reducido de puntos de soldadura y cableado.
- 4) Hasta 16 kW de capacidad disponibles por puerto.
- 5) Se pueden conectar unidades hasta la clase 250 (28 kW) combinando 2 puertos.
- 6) Dos formas de combinación combinables:

Sensor de fugas

Todas las unidades interiores de R-32 traen de serie un sensor de fugas integrado en la tecnología Shirudo que garantiza su instalación en espacios > 7m²

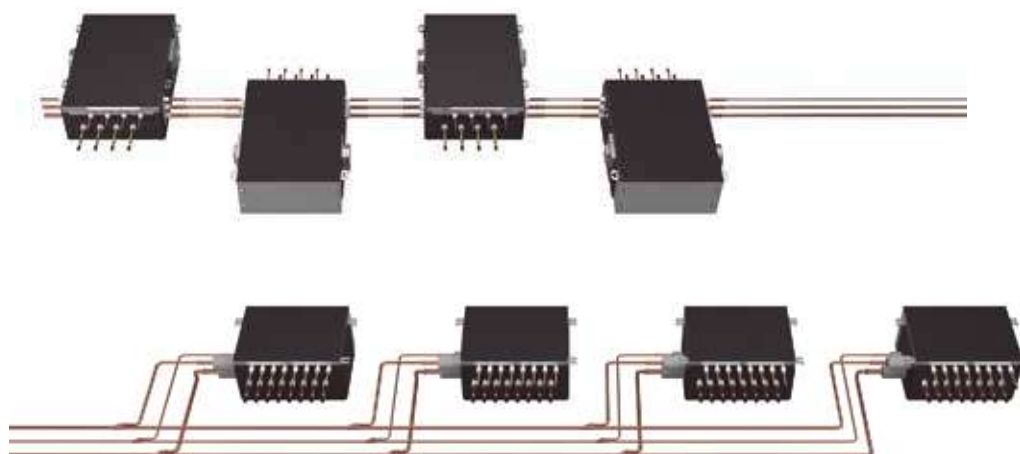

BS-A14AV1B

Cajas de recuperación múltiple para sistemas VRV 5 de recuperación de calor

DATOS TÉCNICOS				BS4A14AV1B* n!	BS6A14AV1B* n!	BS8A14AV1B* n!	BS10A14AV1B* n!	BS12A14AV1B* n!		
Número máximo de unidades interiores conectables				20	30	40	50	60		
Número máximo de unidades interiores conectables por derivación				5	5	5	5	5		
Número de puertos				4	6	8	10	12		
Índice de capacidad máxima de las unidades interiores conectables				400	600	750	750	750		
Índice de capacidad máximo de las unidades interiores conectables por derivación				140 por puerto. Se debe unificar 2 salidas para unidades 200 y 250						
Dimensiones (caja sin tubería)				Alto x Ancho x Longitud	mm	275x843x600	275x843x1.000	275x843x1.000	275x843x1.400	
Peso unidad					kg	40	60	65	85	
Conexiones de tubería	con exterior	Líquido	Tipo / D.E.	mm	ø 15,9 (5/8")	ø 15,9 (5/8")	ø 15,9 (5/8")	ø 15,9 (5/8")	ø 15,9 (5/8")	
		Gas	Tipo / D.E.	mm	ø 22,2 (7/8")	ø 22,2 (7/8")	ø 22,2 (7/8")	ø 22,2 (7/8")	ø 22,2 (7/8")	
	con interiores	Descarga	Tipo / D.E.	mm	ø 22,2 (7/8")	ø 22,2 (7/8")	ø 22,2 (7/8")	ø 22,2 (7/8")	ø 22,2 (7/8")	
		Líquido	Tipo / D.E.	mm	ø 6,4 (1/4") / ø 9,5 (3/8")					
Gas				Tipo / D.E.	mm	ø 9,5 (3/8") / ø 12,7 (1/2") / ø 15,9 (5/8")				
Tamaño del tubo de drenaje				D.I. 20 / D.E. 26 (VP20)						
Alimentación				Fase/Frecuencia/Tensión	Hz/V	1~/50/220-240				
Precio unidad				4.442,00 €	6.766,00 €	7.946,00 €	9.092,00 €	11.421,00 €		

*Unidades disponibles próximamente.

OPCIONALES

UNIDADES DE CONDUCTOS PRESIÓN DISPONIBLE FXSA-A

BRC1H52W BRC1H52S BRC1H52K	Control Multifunción (por cable). Obligatorio	201,00 €
BRP069C51	Control Wifi (opcional)	228,00 €
ES.DKNIAQXS	Módulo de purificación FXSA15-32A	794,00 €
ES.DKNIAQS	Módulo de purificación FXSA40-50A	815,00 €
ES.DKNIAQM	Módulo de purificación FXSA63-80A	948,00 €
ES.DKNIAQL	Módulo de purificación FXSA100-125A	1.075,00 €
ES.DKNIAQXL	Módulo de purificación FXSA140A	1.097,00 €

Nota: más información del módulo de purificación en página 7.

UNIDADES DE CONDUCTOS BAJA SILUETA FXDA-A

BRC1H52W BRC1H52S BRC1H52K	Control Multifunción (por cable). Obligatorio	201,00 €
BAE20A62	Filtro autolimpiable FXDQ15-32A3	751,00 €
BAE20A82	Filtro autolimpiable FXDQ40-50A3	800,00 €
BAE20A102	Filtro autolimpiable FXDQ63A3	840,00 €
BRP069C51	Control Wifi (opcional)	228,00 €

UNIDADES DE CONDUCTOS ALTA PRESIÓN FXMA-A

BRC1H52W BRC1H52S BRC1H52K	Control Multifunción (por cable). Obligatorio	201,00 €
BRP069C51	Control Wifi (opcional)	228,00 €

UNIDADES DE PARED FXAA-A

BRC1H52W BRC1H52S BRC1H52K	Control Multifunción (por cable). Obligatorio	201,00 €
BRP069C51	Control Wifi (opcional)	228,00 €

UNIDADES DE CASSETTE INTEGRADO FXZA-A

BRC1H52W BRC1H52S BRC1H52K	Control Multifunción (por cable). Obligatorio	201,00 €
BRYQ60AW	Sensor de presencia y temperatura (opcional)	138,00 €
BRP069C51	Control Wifi (opcional)	228,00 €

Nota: para el funcionamiento del sensor inteligente es necesario el control BRC1H52W o BRC1H52K.

UNIDADES ROUND FLOW CASSETTE FXFA-A

BRC1H52W BRC1H52S BRC1H52K	Control Multifunción (por cable). Obligatorio	201,00 €
BRP069C51	Control Wifi (opcional)	228,00 €

UNIDADES DE CASSETTE VISTA FXUA-A

BRC1H52W BRC1H52S BRC1H52K	Control Multifunción (por cable). Obligatorio	201,00 €
BRC7C58	Control remoto (por infrarrojos) Bomba de Calor	206,00 €
BRP069C51	Control Wifi (opcional)	228,00 €

UNIDADES DE HORIZONTAL TECHO FXHA-A

BRC1H52W BRC1H52S BRC1H52K	Control Multifunción (por cable). Obligatorio	201,00 €
BRC7GA53-9	Control remoto (por infrarrojos)	206,00 €
BRP069C51	Control Wifi (opcional)	228,00 €

Control Multifunción Madoka (OBLIGATORIO)



BRC1H52W



BRC1H52S



BRC1H52K

3 modos de funcionamiento

- Normal: encendido/apagado, control de temperatura, alarma, etc.
- Alarma: el controlador remoto funcionará únicamente como avisador acústico y óptico.
- Supervisión: el controlador remoto emite un aviso en caso de fuga en cualquier punto del sistema VRV.

Nota: para el funcionamiento de cualquier unidad interior de VRV 5, es necesario el control Multifunción BRC1H52W / BRC1H52S / BRC1H52K.

Paneles decorativos opcionales Round Flow Cassette FXFA-A



Panel decorativo blanco



Panel decorativo negro



Panel decorativo autolimpiable



Panel decorativo diseño integrado

Panel	BYCQ140E 482,00 €	BYCQ140EB 661,00 €	BYCQ140EGF 969,00 €	BYCQ140EP 711,00 €
Mando	BRC7FA532F 95,00 €	BRC7FA532FB 95,00 €	BRC7FA532F 95,00 €	BRC7FB532F 95,00 €
Sensor	BRYQ140B (opcional) 138,00 €	BRYQ140BB (opcional) 138,00 €	BRYQ140B (opcional) 138,00 €	BRYQ140C (opcional) 138,00 €

Nota: para el funcionamiento del mando inalámbrico y del sensor, es necesario el control multifunción BRC1H52W / BRC1H52S / BRC1H52K.

Nota: para más información sobre opcionales de control ver página 152.

VRV IV⁺

VRV IV con un incremento de la eficiencia estacional de acuerdo con la LOT21



VRV IV⁺ está disponible en las versiones recuperación de calor, bomba de calor, calefacción continua y replacement



Total cumplimiento
LOT 21 - Tier 2



Incremento de la eficiencia estacional de hasta un $\eta_{VRV IV} + 42$ puntos en eficiencia respecto a la versión anterior

- ✓ Eficiencia medida con unidades interiores reales

Nuevo compresor scroll que aumenta la eficiencia a cargas parciales

Solución total*

- ✓ Compatible con unidades de ventilación, agua caliente sanitaria (ACS) y cortinas de aire
- ✓ Unidades interiores VRV y domésticas

* Verificar combinaciones

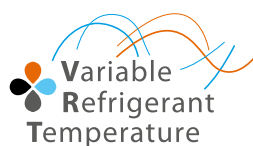

Con las mismas características que VRV IV

- ✓ Temperatura Variable de Refrigerante (VRT)
- ✓ Calefacción continua durante el desescarche
- ✓ Configurador VRV
- ✓ Intercambiador de calor de 4 costados
- ✓ PCB enfriada por refrigerante



VRV IV C⁺ optimizado para regiones frías

Nuevo VRV IV C⁺,
diseñado incluso para
las zonas más frías.



VRV-IV R-410A



Alta capacidad de calefacción a bajas temperaturas ambientales



- ✓ Capacidad de calefacción estable disponible hasta -15°C

Alta fiabilidad hasta -25°C

- ✓ El bypass de gas caliente evita la acumulación de hielo en la parte inferior del intercambiador de calor



Total cumplimiento
LOT 21 - Tier 2

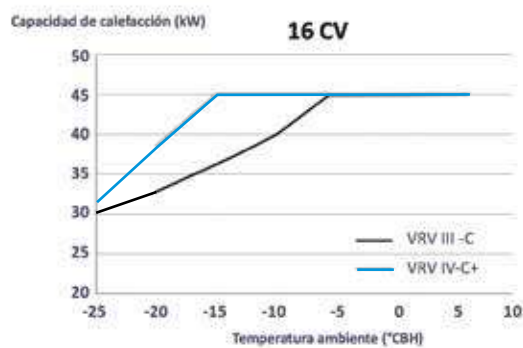

Con los nuevos
compresores
podemos garantizar
una capacidad de
calefacción estable
hasta
-15 °CBH

Máxima eficiencia a cargas parciales

- ✓ Nuevo compresor Scroll optimizado para cargas parciales
- ✓ La Temperatura Variable de Refrigerante permite ajustar la temperatura de refrigerante para optimizar el equilibrio entre consumo de energía y confort en cualquier condición
- ✓ Medido con unidades interiores reales



Solución total

- ✓ Compatible con unidades de ventilación, agua caliente y cortinas de aire
- ✓ Unidades interiores VRV y domésticas

Con las mismas características que VRV IV

- ✓ Temperatura Variable de Refrigerante (VRT)
- ✓ Configurador VRV
- ✓ Intercambiador de calor de 4 costados
- ✓ PCB enfriada por refrigerante

VRV Indoor / **VRV IV⁺** / **VRV IV C⁺ series** / **VRV IVW⁺** / **VRV IV S-series** / **VRV IV Compact**
 Unidades de conductos presión disponible / Industrial



Módulo purificación (opcional)

solo 135 mm de fondo

245 mm



FXSQ-A



UNIDADES DE CONDUCTOS FXSQ-A			FXSQ15A	FXSQ20A	FXSQ25A	FXSQ32A	FXSQ40A	FXSQ50A
Capacidad nominal	Refrigeración	kW	1,7	2,2	2,8	3,6	4,5	5,6
	Calefacción		1,9	2,5	3,2	4,0	5,0	6,3
Consumo	Refrigeración	W	90	90	90	96	151	154
	Calefacción		86	86	86	92	147	150
Dimensiones	Unidad	Al.xAn.xF.	mm	245 x 550 x 800	245 x 550 x 800	245 x 550 x 800	245 x 550 x 800	245 x 700 x 800
Peso	Unidad		kg	23,5	23,5	23,5	24	29
Presión sonora	Alto		dB(A)	29,5	30	30	31	35
Presión disponible (Caudal Alto)	Estándar/Alta		Pa	30/150	30/150	30/150	30/150	30/150
Velocidades del ventilador			nº	3	3	3	3	3
Refrigerante				R-410A	R-410A	R-410A	R-410A	R-410A
Conexiones de tubería	Líquido	mm		ø 6,4 (1/4")	ø 6,4 (1/4")	ø 6,4 (1/4")	ø 6,4 (1/4")	ø 6,4 (1/4")
	Gas			ø 12,7 (1/2")	ø 12,7 (1/2")	ø 12,7 (1/2")	ø 12,7 (1/2")	ø 12,7 (1/2")

Precios €	Interior	FXSQ15A	FXSQ20A	FXSQ25A	FXSQ32A	FXSQ40A	FXSQ50A
TOTAL		1.548,00 €	1.631,00 €	1.659,00 €	1.705,00 €	1.778,00 €	1.838,00 €

UNIDADES DE CONDUCTOS			FXSQ63A	FXSQ80A	FXSQ100A	FXSQ125A	FXSQ140A
Capacidad nominal	Refrigeración	kW	7,1	9	11,2	14	16
	Calefacción		8	10	12,5	16	18
Consumo	Refrigeración	W	188	213	290	331	386
	Calefacción		183	209	285	326	382
Dimensiones	Unidad	Al.xAn.xF.	mm	245 x 1.000 x 800	245 x 1.000 x 800	245 x 1.400 x 800	245 x 1.400 x 800
Peso	Unidad		kg	36,6	36,6	47,2	51
Presión sonora	Alto		dB(A)	33	35	36	39
Presión disponible (Caudal Alto)	Estándar/Alta		Pa	30/150	40/150	40/150	50/150
Velocidades del ventilador			nº	3	3	3	3
Refrigerante				R-410A	R-410A	R-410A	R-410A
Conexiones de tubería	Líquido	mm		ø 9,5 (3/8")	ø 9,5 (3/8")	ø 9,5 (3/8")	ø 9,5 (3/8")
	Gas			ø 15,9 (5/8")	ø 15,9 (5/8")	ø 15,9 (5/8")	ø 15,9 (5/8")

Precios €	Interior	FXSQ63A	FXSQ80A	FXSQ100A	FXSQ125A	FXSQ140A
TOTAL		1.897,00 €	2.194,00 €	2.371,00 €	2.548,00 €	2.803,00 €

Nota: consultar información sobre opcionales en página 109.

Nota: módulos de purificación disponibles próximamente. Consultar información página 7, precios y referencias en página 109.

VRV Indoor / **VRV IV⁺** / **VRV IV C⁺ series** / **VRV IVW⁺** / **VRV IV S-series** / **VRV IV Compact**
 Unidades de Conductos baja silueta / Industrial

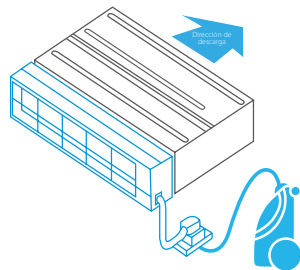

Filtro autolimpiable (opcional)



Conductos Baja Silueta FXDQ-A3



UNIDADES DE CONDUCTOS BAJA SILUETA (MEDIA PRESIÓN)			FXDQ15A3	FXDQ20A3	FXDQ25A3	FXDQ32A3	FXDQ40A3	FXDQ50A3	FXDQ63A3
Capacidad nominal	Refrigeración	kW	1,7	2,2	2,8	3,6	4,5	5,6	7,1
	Calefacción		1,9	2,5	3,2	4,0	5,0	6,3	8,0
Consumo	Refrigeración	W	71	71	71	71	78	99	110
	Calefacción		68	68	68	68	75	96	107
Dimensiones	Unidad	Al.xAn.xF.	mm	200 x 750 x 620	200 x 750 x 620	200 x 750 x 620	200 x 950 x 620	200 x 950 x 620	200 x 1.150 x 620
Peso	Unidad		kg	22,0	22,0	22,0	26,0	26,0	29,0
Nivel de presión sonora	Alto	dB(A)	32	33	33	33	34	35	36
	Bajo		27	27	27	27	28	29	30
Caudal de aire	Alto	m³/min	7,5	8,0	8,0	8,0	10,5	12,5	16,5
	Bajo		7,0	6,4	6,4	6,4	8,5	10,0	13,0
Presión disponible (Caudal Alto)	Estándar/Alta	Pa	10/30	10/30	10/30	10/30	15/44	15/44	15/44
Velocidades del ventilador		nº	3	3	3	3	3	3	
Refrigerante				R-410A	R-410A	R-410A	R-410A	R-410A	R-410A
Conexiones de tubería	Líquido	mm		ø 6,4 (1/4")	ø 6,4 (1/4")	ø 6,4 (1/4")	ø 6,4 (1/4")	ø 6,4 (1/4")	ø 9,5 (3/8")
	Gas			ø 12,7 (1/2")	ø 12,7 (1/2")	ø 12,7 (1/2")	ø 12,7 (1/2")	ø 12,7 (1/2")	ø 15,9 (5/8")

Precios €	Interior	FXDQ15A3	FXDQ20A3	FXDQ25A3	FXDQ32A3	FXDQ40A3	FXDQ50A3	FXDQ63A3
TOTAL		1.396,00 €	1.438,00 €	1.503,00 €	1.568,00 €	1.656,00 €	1.725,00 €	1.756,00 €

Nota: consultar información sobre opcionales en página 109.

VRV Indoor by Daikin / VRV IV⁺ / VRV IV C⁺ series / VRV IV W⁺ / VRV IV S-series / VRV IV Compact
 Unidades de conductos suelo / Industrial

¡Solo 200 mm de profundidad con presión disponible!



FXNQ-A



UNIDADES DE CONDUCTOS SUELO FXNQ-A			FXNQ20A	FXNQ25A	FXNQ32A	FXNQ40A	FXNQ50A	FXNQ63A
Capacidad nominal	Refrigeración	kW	2,2	2,8	3,6	4,5	5,6	7,1
	Calefacción		2,5	3,2	4,0	5,0	6,3	8,0
Consumo	Refrigeración	W	71	71	71	78	99	110
	Calefacción		68	68	68	75	96	107
Dimensiones	Unidad	Al.xAn.xF. mm	620 x 790 x 200	620 x 790 x 200	620 x 790 x 200	620 x 990 x 200	620 x 990 x 200	620 x 1.190 x 200
	Peso	Unidad	kg	23,5	23,5	23,5	27,5	27,5
Caudal de aire	Alto	m ³ /m	8,0	8,0	8,0	10,5	12,5	16,5
	Bajo		6,4	6,4	6,4	8,5	10,0	13,0
Presión disponible (Caudal alto)	Estándar / Alta	Pa	10 / 41	10 / 41	10 / 42	15 / 52	15 / 59	15 / 55
Velocidades del ventilador		nº	3	3	3	3	3	3
Refrigerante			R-410A	R-410A	R-410A	R-410A	R-410A	R-410A
Conexiones de tubería	Líquido	mm	ø 6,4 (1/4")	ø 6,4 (1/4")	ø 6,4 (1/4")	ø 6,4 (1/4")	ø 6,4 (1/4")	ø 9,5 (3/8")
	Gas	mm	ø 12,7 (1/2")	ø 12,7 (1/2")	ø 12,7 (1/2")	ø 12,7 (1/2")	ø 12,7 (1/2")	ø 15,9 (5/8")
Precios €	Interior		FXNQ20A	FXNQ25A	FXNQ32A	FXNQ40A	FXNQ50A	FXNQ63A
	TOTAL		1.795,00 €	1.858,00 €	1.891,00 €	1.925,00 €	1.957,00 €	2.038,00 €

Nota: consultar información sobre opcionales en página 109.

VRV Indoor by Daikin / VRV IV⁺ / VRV IV C⁺ series / VRV IV W⁺ / VRV IV S-series / VRV IV Compact
 Unidades de Conductos alta presión / Industrial



Unidad FXMQ-P7



Unidad FXMQ-MB



UNIDADES DE CONDUCTOS (ALTA PRESIÓN)			FXMQ100P7	FXMQ125P7	FXMQ200MB	FXMQ250MB
Capacidad nominal	Refrigeración	kW	11,2	14,0	22,4	28,0
	Calefacción		12,5	16,0	25,0	31,5
Consumo	Refrigeración	W	176	241	895	1.185
	Calefacción		164	229	895	1.185
Dimensiones	Unidad	Al.xAn.xF. mm	300 x 1.400 x 700	300 x 1.400 x 700	470 x 1.380 x 1.100	470 x 1.380 x 1.100
	Peso	Unidad	kg	54	54	132
Presión disponible (Caudal Alto)	Estándar/Alta	Pa	100/200	100/200	160/270	170/270
Velocidades del ventilador		nº	3	3	2	2
Refrigerante			R-410A	R-410A	R-410A	R-410A
Conexiones de tubería	Líquido	mm	ø 9,5 (3/8")	ø 9,5 (3/8")	ø 9,5 (3/8")	ø 9,5 (3/8")
	Gas	mm	ø 15,9 (5/8")	ø 15,9 (5/8")	ø 19,1 (3/4")	ø 22,2 (7/8")
Precios €	Interior		FXMQ100P7	FXMQ125P7	FXMQ200MB	FXMQ250MB
	TOTAL		2.751,00 €	3.043,00 €	5.036,00 €	5.754,00 €

Nota: consultar información sobre opcionales en página 109.

VRV Indoor by Daikin / VRV IV⁺ / VRV IV C⁺ series / VRV IV W⁺ / VRV IV S-series / VRV IV Compact
 Unidades de Suelo y Pared / Industrial



Unidad de suelo con envolvente FXLQ-P



Unidad de pared FXAQ-A



UNIDADES DE SUELO CON ENVOLVENTE			FXLQ20P	FXLQ25P	FXLQ32P	FXLQ40P	FXLQ50P	FXLQ63P
Capacidad nominal	Refrigeración	kW	2,2	2,8	3,6	4,5	5,6	7,1
	Calefacción		2,5	3,2	4,0	5,0	6,3	8,0
Consumo	Refrigeración	W	49	49	90	90	110	110
	Calefacción		49	49	90	90	110	110
Dimensiones	Unidad	Al.xAn.xF.	mm	600 x 1.000 x 232	600 x 1.000 x 232	600 x 1.140 x 232	600 x 1.140 x 232	600 x 1.420 x 232
Peso	Unidad		kg	27	27	32	32	38
Velocidades del ventilador			nº	2	2	2	2	2
Refrigerante				R-410A	R-410A	R-410A	R-410A	R-410A
Conexiones de tubería	Líquido	mm	mm	ø 6,4 (1/4")	ø 6,4 (1/4")	ø 6,4 (1/4")	ø 6,4 (1/4")	ø 6,4 (1/4")
	Gas		mm	ø 12,7 (1/2")	ø 12,7 (1/2")	ø 12,7 (1/2")	ø 12,7 (1/2")	ø 12,7 (1/2")
Precios €	Interior		FXLQ20P	FXLQ25P	FXLQ32P	FXLQ40P	FXLQ50P	FXLQ63P
	TOTAL		1.839,00 €	1.887,00 €	1.983,00 €	2.047,00 €	2.142,00 €	2.238,00 €

UNIDADES DE PARED			FXAQ15A	FXAQ20A	FXAQ25A	FXAQ32A	FXAQ40A	FXAQ50A	FXAQ63A
Capacidad nominal	Refrigeración	kW	1,5	2,2	2,8	3,6	4,5	5,6	7,1
	Calefacción		1,7	2,5	3,2	4,0	5,0	6,3	8,0
Consumo	Refrigeración	W	20	20	30	30	20	30	50
	Calefacción		30	30	40	40	20	40	60
Dimensiones	Unidad	Al.xAn.xF.	mm	290 x 795 x 266	290 x 795 x 266	290 x 795 x 266	290 x 1.050 x 269	290 x 1.050 x 269	290 x 1.050 x 269
Peso	Unidad		kg	12,0	12,0	12,0	15,0	15,0	15,0
Velocidades del ventilador			nº	2	2	2	2	2	2
Refrigerante				R-410A	R-410A	R-410A	R-410A	R-410A	R-410A
Conexiones de tubería	Líquido	mm	mm	ø 6,4 (1/4")	ø 6,4 (1/4")	ø 6,4 (1/4")	ø 6,4 (1/4")	ø 6,4 (1/4")	ø 9,5 (3/8")
	Gas		mm	ø 12,7 (1/2")	ø 12,7 (1/2")	ø 12,7 (1/2")	ø 12,7 (1/2")	ø 12,7 (1/2")	ø 15,9 (5/8")
Precios €	Interior		FXAQ15A	FXAQ20A	FXAQ25A	FXAQ32A	FXAQ40A	FXAQ50A	FXAQ63A
	TOTAL		1.115,00 €	1.151,00 €	1.182,00 €	1.215,00 €	1.279,00 €	1.392,00 €	1.438,00 €

Nota: consultar información sobre opcionales en página 109.

VRV Indoor by Daikin / VRV IV⁺ / VRV IV C⁺ series / VRV IV W⁺ / VRV IV S-series / VRV IV Compact
 Unidades de Cassete integrado / Industrial

Panel modular para techo estándar



FXZQ-A

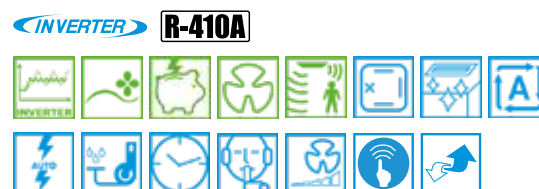

UNIDADES DE CASSETTE INTEGRADO			FXZQ15A	FXZQ20A	FXZQ25A	FXZQ32A	FXZQ40A	FXZQ50A
Capacidad nominal	Refrigeración	kW	1,7	2,2	2,8	3,6	4,5	5,6
	Calefacción		1,9	2,5	3,2	4,0	5,0	6,3
Consumo	Refrigeración	W	43	43	43	45	59	92
	Calefacción		36	36	36	38	53	86
Dimensiones	Unidad	Al.xAn.xF.	mm	260 x 575 x 575	260 x 575 x 575	260 x 575 x 575	260 x 575 x 575	260 x 575 x 575
Peso	Unidad		kg	15,5	15,5	15,5	16,5	17,5
Panel decorativo	Modelo			BYFQ60CW	BYFQ60CW	BYFQ60CW	BYFQ60CW	BYFQ60CW
	Dimensiones	Al.xAn.xF.	mm	46 x 620 x 620	46 x 620 x 620	46 x 620 x 620	46 x 620 x 620	46 x 620 x 620
Presión sonora	Alto	dB(A)	31,5	32,0	33,0	33,5	37,0	43,0
	Bajo		25,5	25,5	25,5	26,0	28,0	33,0
Caudal de aire	Alto	m³/min	8,5	8,7	9	10	11,5	14,5
	Bajo		6,5	6,5	6,5	7	8	10
Velocidades del ventilador		nº	3	3	3	3	3	
Refrigerante				R-410A	R-410A	R-410A	R-410A	R-410A
Conexiones de tubería	Líquido	mm	mm	ø 6,4 (1/4")	ø 6,4 (1/4")	ø 6,4 (1/4")	ø 6,4 (1/4")	ø 6,4 (1/4")
	Gas		mm	ø 12,7 (1/2")	ø 12,7 (1/2")	ø 12,7 (1/2")	ø 12,7 (1/2")	ø 12,7 (1/2")

Precios €	Interior + Panel	FXZQ15A + BYFQ60CW	FXZQ20A + BYFQ60CW	FXZQ25A + BYFQ60CW	FXZQ32A + BYFQ60CW	FXZQ40A + BYFQ60CW	FXZQ50A + BYFQ60CW
	DESGLOSE	1.388,00 € + 404,00 €	1.431,00 € + 404,00 €	1.458,00 € + 404,00 €	1.486,00 € + 404,00 €	1.660,00 € + 404,00 €	1.747,00 € + 404,00 €
	TOTAL	1.792,00 €	1.835,00 €	1.862,00 €	1.890,00 €	2.064,00 €	2.151,00 €

Nota: consultar información sobre opcionales en página 109.

Nota: para el funcionamiento del sensor inteligente es necesario el control BRC1H52W.

VRV Indoor by Daikin / VRV IV / VRV IV W / VRV IV S-series / VRV IV Compact

Unidades Round Flow cassette / Industrial



Filtro autolimpiable (opcional)



FXFQ-B

INVERTER R-410A

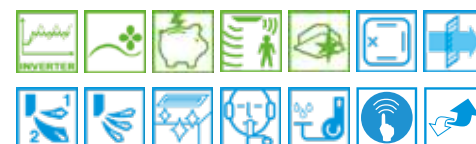

UNIDADES ROUND FLOW CASSETTE				FXFQ20B	FXFQ25B	FXFQ32B	FXFQ40B	FXFQ50B
Capacidad nominal	Refrigeración		kW	2,2	2,8	3,6	4,5	5,6
	Calefacción			2,5	3,2	4,0	5,0	6,3
Consumo	Refrigeración / Calefacción		W	38 / 38	38 / 38	38 / 38	38 / 38	53 / 53
Dimensiones	Unidad	Al.xAn.xF.	mm	204 x 840 x 840	204 x 840 x 840	204 x 840 x 840	204 x 840 x 840	204 x 840 x 840
Peso	Unidad		kg	20	20	20	20	21
Panel decorativo	Modelo			BYCQ140E	BYCQ140E	BYCQ140E	BYCQ140E	BYCQ140E
	Dimensiones	Al.xAn.xF.	mm	50 x 950 x 950	50 x 950 x 950	50 x 950 x 950	50 x 950 x 950	50 x 950 x 950
	Peso		kg	5,5	5,5	5,5	5,5	5,5
Caudal de aire	Alto / Bajo		m ³ /min	12,5 / 9,0	13,0 / 9,0	12,5 / 9,0	14,0 / 9,0	15,5 / 10,0
Velocidades del ventilador			n°	2	2	2	2	2
Refrigerante				R-410A	R-410A	R-410A	R-410A	R-410A
Conexiones de tubería	Líquido / Gas		mm	ø 6,4 (1/4") / ø 12,7 (1/2")	ø 6,4 (1/4") / ø 12,7 (1/2")	ø 6,4 (1/4") / ø 12,7 (1/2")	ø 6,4 (1/4") / ø 12,7 (1/2")	ø 6,4 (1/4") / ø 12,7 (1/2")
Precios €	Interior + Panel			FXFQ20B + BYCQ140E	FXFQ25B + BYCQ140E	FXFQ32B + BYCQ140E	FXFQ40B + BYCQ140E	FXFQ50B + BYCQ140E
	DESGLOSE			1.363,00 € + 482,00 €	1.377,00 € + 482,00 €	1.407,00 € + 482,00 €	1.586,00 € + 482,00 €	1.675,00 € + 482,00 €
	TOTAL			1.845,00 €	1.859,00 €	1.889,00 €	2.068,00 €	2.157,00 €

UNIDADES ROUND FLOW CASSETTE				FXFQ63B	FXFQ80B	FXFQ100B	FXFQ125B
Capacidad nominal	Refrigeración / Calefacción		kW	7,1 / 8,0	9,0 / 10,0	11,2 / 12,5	14,0 / 16,0
Consumo	Refrigeración / Calefacción		W	61 / 61	92 / 92	115 / 115	186 / 186
Dimensiones	Unidad	Al.xAn.xF.	mm	204 x 840 x 840	246 x 840 x 840	246 x 840 x 840	288 x 840 x 840
Peso	Unidad		kg	21	24	24	26
Panel decorativo	Modelo			BYCQ140E	BYCQ140E	BYCQ140E	BYCQ140E
	Dimensiones	Al.xAn.xF.	mm	50 x 950 x 950	50 x 950 x 950	50 x 950 x 950	50 x 950 x 950
	Peso		kg	5,5	5,5	5,5	5,5
Velocidades del ventilador			n°	2	2	2	2
Refrigerante				R-410A	R-410A	R-410A	R-410A
Conexiones de tubería	Líquido / Gas		mm	ø 9,5 (3/8") / ø 15,9 (5/8")	ø 9,5 (3/8") / ø 15,9 (5/8")	ø 9,5 (3/8") / ø 15,9 (5/8")	ø 9,5 (3/8") / ø 15,9 (5/8")
Precios €	Interior + Panel			FXFQ63B + BYCQ140E	FXFQ80B + BYCQ140E	FXFQ100B + BYCQ140E	FXFQ125B + BYCQ140E
	DESGLOSE			1.857,00 € + 482,00 €	2.064,00 € + 482,00 €	2.485,00 € + 482,00 €	2.711,00 € + 482,00 €
	TOTAL			2.339,00 €	2.546,00 €	2.967,00 €	3.193,00 €

Nota: consultar información sobre los precios de los controles opcionales y panel autolimpiable opcional en página 109.

VRV Indoor by Daikin / VRV IV+ / VRV IV C+ series / VRV IV W+ / VRV IV S-series / VRV IV Compact

Unidades de Cassette vista / Industrial



FXUQ-A

INVERTER R-410A



UNIDADES DE CASSETTE VISTA				FXUQ71A	FXUQ100A
Capacidad nominal	Refrigeración		kW	8,0	11,2
	Calefacción			9,0	12,5
Consumo	Refrigeración		W	90	200
	Calefacción			73	179
Dimensiones	Unidad	Al.xAn.xF.	mm	198 x 950 x 950	198 x 950 x 950
Peso	Unidad		kg	26,0	27,0
Presión sonora	Alto		dB(A)	40	47
	Bajo			36	40
Caudal de aire	Alto		m ³ /min	22,5	31
	Bajo			16	21
Velocidades del ventilador			n°	3	3
Refrigerante				R-410A	R-410A
Conexiones de tubería	Líquido		mm	ø 9,5 (3/8")	ø 9,5 (3/8")
	Gas		mm	ø 15,9 (5/8")	ø 15,9 (5/8")
Precios €	Interior			FXUQ71A	FXUQ100A
	TOTAL			1.723,00 €	2.128,00 €

Nota: consultar información sobre opcionales en página 109.

VRV Indoor by Daikin / VRV IV⁺ / VRV IV C⁺ series / VRV IVW⁺ / VRV IV S-series / VRV IV Compact
 Unidades de Cassette 2 vías / Industrial



FXCQ-A

INVERTER R-410A



UNIDADES DE CASSETTE 2 VÍAS				FXCQ20A	FXCQ25A	FXCQ32A
Capacidad nominal	Refrigeración		kW	2,2	2,8	3,6
	Calefacción		kW	2,5	3,2	4,0
Consumo	Refrigeración		W	31	39	39
	Calefacción		W	28	35	35
Dimensiones y peso con panel decorativo	Modelo			BYBCQ40H	BYBCQ40H	BYBCQ40H
	Dimensiones	Al.xAn.xF.	mm	360 x 1.070 x 700	360 x 1.070 x 700	360 x 1.070 x 700
	Peso		kg	29,0	29,0	29,0
Velocidades del ventilador			nº	2	2	2
Refrigerante				R-410A	R-410A	R-410A
Conexiones de tubería	Líquido		mm	ø 6,4 (1/4")	ø 6,4 (1/4")	ø 6,4 (1/4")
	Gas		mm	ø 12,7 (1/2")	ø 12,7 (1/2")	ø 12,7 (1/2")

UNIDADES DE CASSETTE 2 VÍAS				FXCQ40A	FXCQ50A	FXCQ63A
Capacidad nominal	Refrigeración		kW	4,5	5,6	7,1
	Calefacción		kW	5,0	6,3	8,0
Consumo	Refrigeración		W	41	59	63
	Calefacción		W	37	56	60
Dimensiones y peso con panel decorativo	Modelo			BYBCQ40H	BYBCQ63H	BYBCQ63H
	Dimensiones	Al.xAn.xF.	mm	360 x 1.070 x 700	360 x 1.285 x 700	360 x 1.285 x 700
	Peso		kg	29,0	33,0	36,0
Velocidades del ventilador			nº	2	2	2
Refrigerante				R-410A	R-410A	R-410A
Conexiones de tubería	Líquido		mm	ø 6,4 (1/4")	ø 6,4 (1/4")	ø 9,5 (3/8")
	Gas		mm	ø 12,7 (1/2")	ø 12,7 (1/2")	ø 15,9 (5/8")

Precios €	Interior + Panel	FXCQ20A + BYBCQ40H	FXCQ25A + BYBCQ40H	FXCQ32A + BYBCQ40H	FXCQ40A + BYBCQ40H	FXCQ50A + BYBCQ63H	FXCQ63A + BYBCQ63H
DESGLOSE		1.647,00 € + 519,00 €	1.743,00 € + 519,00 €	1.808,00 € + 519,00 €	2.009,00 € + 519,00 €	2.091,00 € + 595,00 €	2.202,00 € + 595,00 €
TOTAL		2.166,00 €	2.262,00 €	2.327,00 €	2.528,00 €	2.686,00 €	2.797,00 €

Nota: consultar información sobre opcionales en página 109.

VRV Indoor by Daikin / VRV IV⁺ / VRV IV C⁺ series / VRV IVW⁺ / VRV IV S-series / VRV IV Compact
 Unidades de Cassette angular y horizontal techo / Industrial



FXKQ-MA



FXHQ-A

INVERTER R-410A

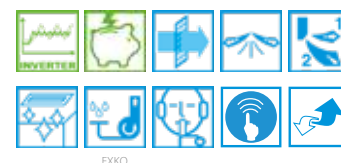

UNIDADES DE CASSETTE ANGULAR				FXKQ25MA	FXKQ32MA	FXKQ40MA	FXKQ63MA
Capacidad nominal	Refrigeración		kW	2,8	3,6	4,5	7,1
	Calefacción		kW	3,2	4,0	5,0	8,0
Consumo	Refrigeración		W	66	66	76	105
	Calefacción		W	46	46	56	85
Dimensiones	Unidad	Al.xAn.xF.	mm	215 x 1.110 x 710	215 x 1.110 x 710	215 x 1.110 x 710	215 x 1.310 x 710
	Peso		kg	31	31	31	34
Panel decorativo	Modelo			BYK45F	BYK45F	BYK45F	BYK71F
	Dimensiones	Al.xAn.xF.	mm	70 x 1.240 x 800	70 x 1.240 x 800	70 x 1.240 x 800	70 x 1.440 x 800
	Peso		kg	8,5	8,5	8,5	9,5
Velocidades del ventilador			nº	2	2	2	2
Refrigerante				R-410A	R-410A	R-410A	R-410A
Conexiones de tubería	Líquido		mm	ø 6,4 (1/4")	ø 6,4 (1/4")	ø 6,4 (1/4")	ø 9,5 (3/8")
	Gas		mm	ø 12,7 (1/2")	ø 12,7 (1/2")	ø 12,7 (1/2")	ø 15,9 (5/8")

Precios €	Interior + Panel	FXKQ25MA + BYK45F	FXKQ32MA + BYK45F	FXKQ40MA + BYK45F	FXKQ63MA + BYK71F
DESGLOSE		2.026,00 € + 470,00 €	2.039,00 € + 470,00 €	2.073,00 € + 470,00 €	2.346,00 € + 470,00 €
TOTAL		2.496,00 €	2.509,00 €	2.543,00 €	2.816,00 €

UNIDADES HORIZONTALES DE TECHO				FXHQ32A	FXHQ63A	FXHQ100A
Capacidad nominal	Refrigeración		kW	3,6	7,1	11,2
	Calefacción		kW	4,0	8,0	12,5
Consumo	Refrigeración		W	107	111	237
	Calefacción		W	107	111	237
Dimensiones	Al.xAn.xF.		mm	235 x 960 x 690	235 x 1.270 x 690	235 x 1.590 x 690
	Peso		kg	24,0	33,0	39,0
Velocidades del ventilador			nº	2	3	3
Refrigerante				R-410A	R-410A	R-410A
Conexiones de tubería	Líquido		mm	ø 6,4 (1/4")	ø 9,5 (3/8")	ø 9,5 (3/8")
	Gas		mm	ø 12,7 (1/2")	ø 15,9 (5/8")	ø 15,9 (5/8")

Precios €	Interior	FXHQ32A	FXHQ63A	FXHQ100A
TOTAL		2.134,00 €	2.607,00 €	3.178,00 €

Nota: consultar información sobre opcionales en página 109.

OPCIONALES

Precios de controles y opcionales de las unidades VRV

UNIDADES DE CONDUCTOS FXSQ-A		
ES.DKNWSERVER	Control Wifi + Control vía web/PC (Opcional)	217,00 €
BRC4C65	Control remoto (por infrarrojos) Bomba de Calor	309,00 €
BRC2E52C	Control simplificado (por cable)	177,00 €
BRC1H52W	Control Multifunción (por cable) Opcional. Ver modelos pág. 154	201,00 €
ES.DKNIAQXS	Módulo de purificación FXSQ15-32A	794,00 €
ES.DKNIAQS	Módulo de purificación FXSQ40-50A	815,00 €
ES.DKNIAQM	Módulo de purificación FXSQ63-80A	948,00 €
ES.DKNIAQL	Módulo de purificación FXSQ100-125A	1.075,00 €
ES.DKNIAQXL	Módulo de purificación FXSQ140A	1.097,00 €

Nota: más información sobre el módulo de purificación en página 7.

UNIDADES DE CONDUCTOS BAJA SILUETA FXDQ-A3		
ES.DKNWSERVER	Control Wifi + Control vía web/PC (Opcional)	217,00 €
BRC4C62	Control remoto (por infrarrojos) Bomba de Calor	309,00 €
BRC2E52C	Control simplificado (por cable)	177,00 €
BRC1H52W	Control Multifunción (por cable) Opcional. Ver modelos pág. 154	201,00 €
BAE20A62	Filtro autolimpiable FXDQ15-32A3	751,00 €
BAE20A82	Filtro autolimpiable FXDQ40-50A3	800,00 €
BAE20A102	Filtro autolimpiable FXDQ63A3	840,00 €

UNIDADES CONDUCTOS-SUELO FXNQ-A		
ES.DKNWSERVER	Control Wifi + Control vía web/PC (Opcional)	217,00 €
BRC4C65	Control remoto (por infrarrojos) Bomba de Calor	309,00 €
BRC2E52C	Control simplificado (por cable)	177,00 €
BRC1H52W	Control Multifunción (por cable) Opcional. Ver modelos pág. 154	201,00 €

UNIDADES DE CONDUCTOS ALTA PRESIÓN FXMQ-P7/MB		
ES.DKNWSERVER	Control Wifi + Control vía web/PC (Opcional)	217,00 €
BRC4C65	Control remoto (por infrarrojos)	309,00 €
BRC2E52C	Control simplificado (por cable)	177,00 €
BRC1H52W	Control Multifunción (por cable) Opcional. Ver modelos pág. 154	201,00 €

UNIDADES DE SUELO Y PARED FXLQ-P Y FXAQ-A		
ES.DKNWSERVER	Control Wifi + Control vía web/PC (Opcional)	217,00 €
BRC2E52C	Control simplificado (por cable). Para FXLQ	177,00 €
BRC1H52W	Control Multifunción (por cable) Opcional. Ver modelos pág. 154	201,00 €
BRC7EA628	Control remoto (por infrarrojos) Bomba de Calor. Para FXAQ-A	206,00 €

UNIDADES DE CASSETTE INTEGRADO FXZQ-A		
ES.DKNWSERVER	Control Wifi + Control vía web/PC (Opcional)	217,00 €
BRC1H52W	Control Multifunción (por cable) Opcional. Ver modelos pág. 154	201,00 €
BRC7F530W	Control remoto (por infrarrojos)	206,00 €
BRYQ60AW	Sensor inteligente de presencia y temperatura (opcional)	138,00 €

Nota: para el funcionamiento del sensor inteligente es necesario el control BRC1H52W.

UNIDADES ROUND FLOW CASSETTE FXFQ-B		
ES.DKNWSERVER	Control Wifi + Control vía web/PC (Opcional)	217,00 €
BRC1H52W	Control Multifunción (por cable) Opcional. Ver modelos pág. 154	201,00 €
BRC7F532F	Control remoto (por infrarrojos)	197,00 €

UNIDADES DE CASSETTE VISTA FXUQ-A		
ES.DKNWSERVER	Control Wifi + Control vía web/PC (Opcional)	217,00 €
BRC7C58	Control remoto (por infrarrojos) Bomba de Calor	206,00 €
BRC1H52W	Control Multifunción (por cable) Opcional. Ver modelos pág. 154	201,00 €

UNIDADES DE CASSETTE 2 VÍAS FXCQ-A		
ES.DKNWSERVER	Control Wifi + Control vía web/PC (Opcional)	217,00 €
BRC7C52	Control remoto (por infrarrojos) Bomba de Calor	309,00 €
BRC1H52W	Control Multifunción (por cable) Opcional. Ver modelos pág. 154	201,00 €

UNIDADES DE SUELO Y PARED FXKQ-MA Y FXHQ-A		
ES.DKNWSERVER	Control Wifi + Control vía web/PC (Opcional)	217,00 €
BRC4C61	Control remoto (por infrarrojos) Bomba de Calor. Para FXKQ.	309,00 €
BRC1H52W	Control Multifunción (por cable) Opcional. Ver modelos pág. 154	201,00 €
BRC7GA53-9	Control remoto (por infrarrojos) Bomba de Calor. Para FXHQ.	206,00 €

Paneles decorativos opcionales Round Flow Cassette FXFQ-B



Panel decorativo blanco



Panel decorativo negro



Panel decorativo autolimpiable



Panel decorativo diseño integrado

	Panel decorativo blanco	Panel decorativo negro	Panel decorativo autolimpiable	Panel decorativo diseño integrado
Panel	BYCQ140E	BYCQ140EB	BYCQ140EGF	BYCQ140EP
	482,00 €	661,00 €	969,00 €	711,00 €
Mando	BRC7FA532F	BRC7FA532FB	BRC7FA532F	BRC7FB532F
	95,00 €	95,00 €	95,00 €	95,00 €
Sensor	BRYQ140B (opcional)	BRYQ140BB (opcional)	BRYQ140B (opcional)	BRYQ140C (opcional)
	138,00 €	138,00 €	138,00 €	138,00 €

Nota: para el funcionamiento del sensor es necesario el control multifunción BRC1H52W / BRC1H52S / BRC1H52K.

Unidad interior para producción de agua caliente baja temperatura



HXY-A8

Características

- 1) Calefacción/refrigeración de espacios de alta eficiencia.
- 2) Se puede utilizar en una amplia variedad de aplicaciones como calefacción por suelo radiante, unidades de tratamiento de aire, radiadores de baja temperatura...
- 3) Rango de temperatura del agua de salida de 5 a 45°C; sin resistencia eléctrica.
- 4) Rango de funcionamiento amplio para producción de agua caliente, con temperaturas exteriores de entre -20 a +15°C.
- 5) Ahorra tiempo en el diseño e instalación del sistema, puesto que todos los componentes están totalmente integrados con control directo sobre la temperatura del agua de salida.
- 6) Ahorra espacio gracias al diseño de montaje en pared.
- 7) No es necesaria una conexión de gas ni un depósito de gasoil.



UNIDAD INTERIOR (HIDROBOX)		HXY080A8	HXY125A8
Capacidad refrigeración	kW	8,00	12,50
Capacidad calefacción	kW	9,00	14,00
Refrigerante		R-410A	R-410A
Dimensiones	Alto	mm 890	890
	Ancho	mm 480	480
	Fondo	mm 344	344
Peso	kg	44,0	44,0
Alimentación eléctrica		1 / 220V	1 / 220V



HIDROBOX	UNIDADES	TOTAL
	HXY080A8	2.832,00 €
	HXY125A8	3.493,00 €

- Tubería de líquido
- Aspiración (gas)
- Tubería agua caliente / fría

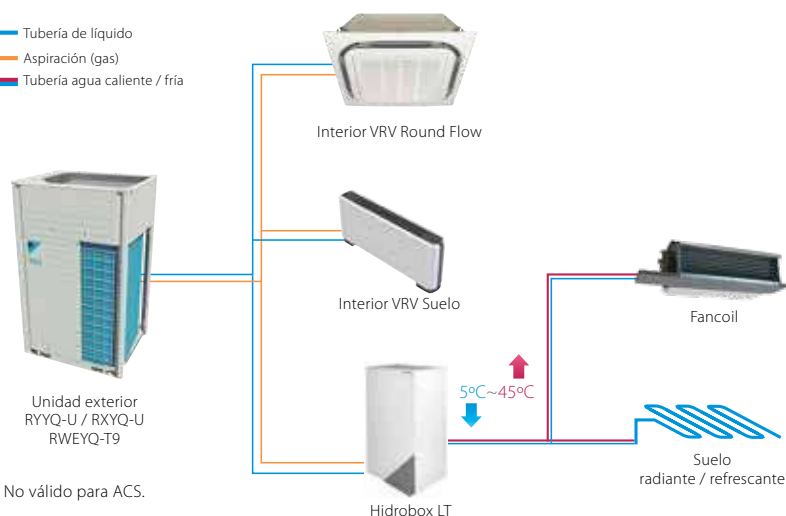

* No válido para ACS.

Rango de funcionamiento de temperatura ambiente exterior

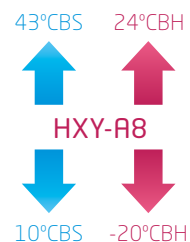

Rango de funcionamiento de temperatura de salida de agua

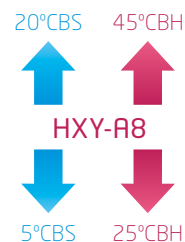

VRV IV⁺

Unidades interiores para producción de agua caliente a baja y alta temperatura con recuperación de calor (Recuperación de Calor)

R-410A



HXHD125-200A8

¿Cómo funciona?. 2 etapas frigoríficas

1. Unidad exterior evaporadora: intercambio de energía del aire - al circuito refrigerante R-410A
2. Intercambiador de placas intermedio: transferencia de energía R410A - R134a
3. Unidad interior condensadora: intercambio de energía R134a - agua, permitiendo temperaturas de hasta 80°C

Hasta 80°C solo con refrigerante

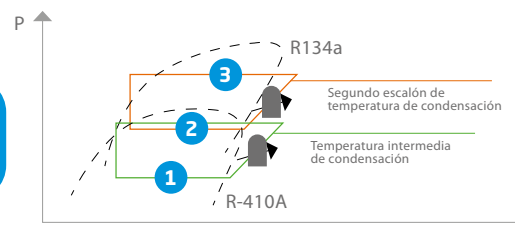

UNIDAD INTERIOR (HIDROBOX)		HXHD125A8	HXHD200A8
Potencia calefacción	kW	14,00	22,4
Refrigerante		R-134a / R-410A	R-134a / R-410A
Dimensiones	Alto	mm 705	mm 705
	Ancho	mm 600	mm 600
	Fondo	mm 695	mm 695
Peso	kg	92,0	147,0
Presión sonora nivel	nivel (2)	dB(A) 43	dB(A) 46
	nivel (3)	dB(A) 38	dB(A) 45
Alimentación eléctrica		I / 220V	III / 380V

Precio	Unidad interior	HXHD125A8	HXHD200A8
TOTAL		5.030,00 €	6.053,00 €

PRODUCCIÓN DE ACS Y CALEFACCIÓN: MÁXIMO AHORRO MEDIANTE LA RECUPERACIÓN DE CALOR

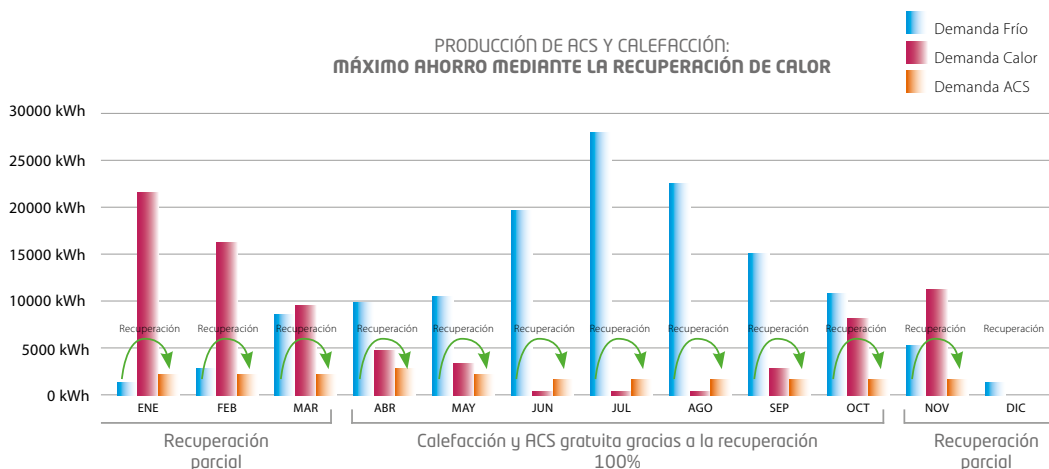

PRODUCCIÓN ACS

Rango de funcionamiento de temperatura ambiente exterior

20°CBS 43°CBS



Rango de funcionamiento de temperatura de salida de agua

80°C 75°C



- Tubería de líquido
- Tubería de gas
- Tubería de aspiración (gas)
- Agua caliente
- Tubería agua caliente / fría

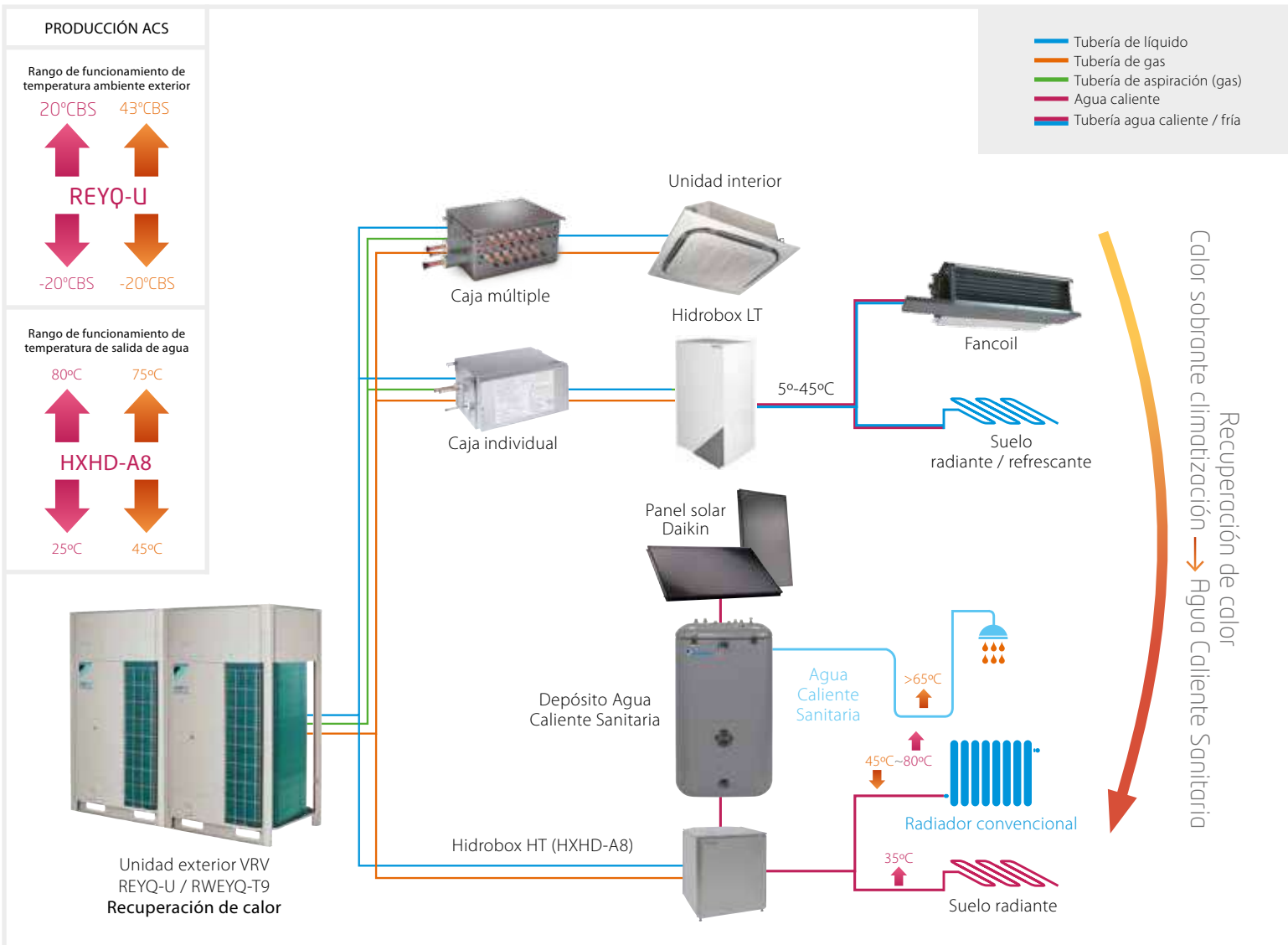

Recuperación de calor
Calor sobrante climatización → Agua Caliente Sanitaria

Nota: para producción de ACS con depósito externo es necesario la instalación de una sonda (5002145).



INVERTER

Módulo intercambiador de calor RDXYQ5-8T8



Módulo de compresión RKXYQ5-8T8



Consulta nuestras soluciones de mantenimiento y monitorización en la página 178

CONJUNTO VRV INDOOR			SB.RKXYQ5T8	SB.RKXYQ8T
Capacidad		CV	5	8
Capacidad de refrigeración	EFI / 100% / 130%	kW	14 / 14 / 14,8	21,4 / 22,5 / 23,7
Capacidad de calefacción			14 / 16 / 16,1	21,4 / 25 / 26,7
EER/COP	EFI		3,2 / 3,68	2,8 / 3,6
Número máximo de unidades interiores conectables			10	17
Índice de conexión interior	Mín. / Nom. / Máx.		62,5 / 125 / 162,5	100 / 200 / 260
Refrigerante R-410A	kg / TCO ₂ eq / PCA		2,0 / 4,20 / 2.087,5	4,0 / 8,35 / 2.087,5

MÓDULO INTERCAMBIADOR DE CALOR			RDXYQ5T8	RDXYQ8T
Dimensiones	Altura x Anchura x Profundidad	mm	397 x 1.456 x 1.044	397 x 1.456 x 1.044
Peso		kg	97	103
Tamaño boca de retorno		mm	1.200 x 300	1.200 x 300
Tamaño de impulsión		mm	1.200 x 300	1.200 x 300
ESP	Mín. / Nom. / Máx.	Pa	30 / 60 / 150	30 / 60 / 150
Caudal de aire		m ³ /min	55	100
Nivel de presión sonora		dBA	47	54
Tubo de descarga	D.E.	mm	32	32
Alimentación eléctrica	Fase / Frecuencia / Tensión		1~ / 50 Hz / 220-240 V	1~ / 50 Hz / 220-240 V

MÓDULO DEL COMPRESOR			RKXYQ5T8	RKXYQ8T
Dimensiones	Altura x Anchura x Profundidad	mm	701 x 600 x 550	701 x 760 x 554
Peso		kg	77	105
Carga de refrigerante		kg	2,0	4,0
Nivel de presión sonora		dBA	47	48
Alimentación eléctrica	Fase / Frecuencia / Tensión		3~/50 Hz/380-415 V	3~/50 Hz/380-415 V

CONEXIONES DE TUBERÍA				SB.RKXYQ5T8	SB.RKXYQ8T
Conexiones de tubería entre el módulo del compresor (CM) y el módulo intercambiador de calor (HM)	Líquido	D.E.	mm	12,7 (1/2")	12,7 (1/2")
	Gas	D.E.	mm	19,1 (3/4")	22,2 (7/8")
	Longitud máxima		m	30	30
	Diferencia de altura máx. CM por debajo del HM		m	10	10
	Diferencia de altura máx. CM por encima del HM		m	10	10
Conexiones de tubería entre el módulo del compresor (CM) y las unidades interiores (IU)	Líquido	D.E.	mm	9,52 (3/8")	9,52 (3/8")
	Gas	D.E.	mm	15,9 (5/8")	19,1 (3/4")
	Longitud de tubería total máx (incl. tubería al HM)		m	140	300
	Longitud máx. a la última IU		m	70 (90 equivalente)	70 (90 equivalente)
	Diferencia de altura máx. CM por debajo de las IU		m	30	30
	Diferencia de altura máx. CM por encima de las IU		m	30	30
	Diferencia de altura máx - IU - IU		m	15	15

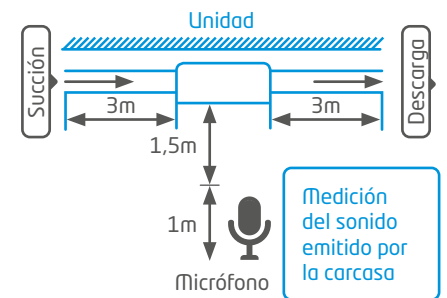
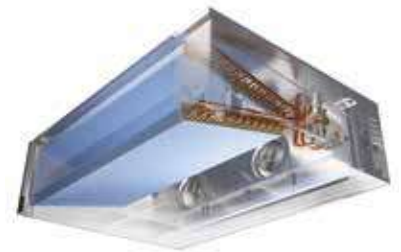

Notas

1. Condiciones de campo libre.
2. Condiciones de funcionamiento nominal.
3. dBA= Nivel de presión sonora ponderado A (escala de A de acuerdo en IEC).
4. Presión acústica de referencia 0 dB = 20 µPa.
5. Para más información, remitirse al catálogo técnico.

46°CBS 15,5°CBH
 ↑
 SB.RKXYQ5-8T
 ↓
 -5°CBS -20°CBH

NOTA

Las capacidades de refrigeración se basan en: temperatura interior: 27° CBS, 19° CBH temperatura exterior: 35° CBS; tubería refrigerante equivalente: 7,5m; diferencia de nivel: 0m.

Las capacidades de calefacción se basan en: temperatura interior: 20° CBS; temperatura exterior: 7° CB S, 6° CBH; tubería refrigerante equivalente: 7,5m; diferencia de nivel: 0m.

La medición del nivel sonoro se realiza en una cámara semi-anechoica.

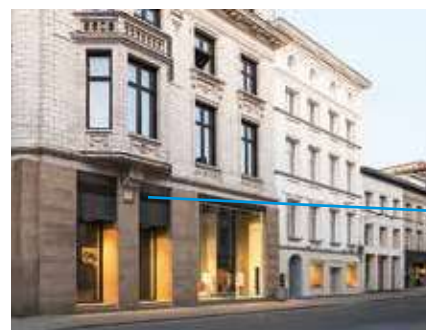

Características VRV IV Indoor

- 1) **Configuración en 2 módulos:** permite mayor flexibilidad en la instalación, ajustándose a las características arquitectónicas. Reducción de pesos.
- 2) **Intercambiador de calor en forma de V y ventiladores Inverter:** altos valores de eficiencia gracias a la gran superficie de intercambio
- 3) **Mantenimiento sencillo:** buena accesibilidad de los componentes. Además, las reducidas dimensiones maximizan el uso del espacio.

Características intercambiador de calor

Atendiendo a razones de espacio y flexibilidad, con una altura de tan solo 397 mm, el intercambiador de calor en forma de V se ajusta perfectamente a las dimensiones de un falso techo estándar.

- 1) **Máxima superficie de condensación:** aumenta la eficiencia energética.
- 2) **Altos valores de ESP (presión disponible para instalación de conducto):** Incorpora la tecnología Inverter que modula la frecuencia del ventilador para variar la presión disponible (30-150 Pa).
- 3) **Ventiladores Plug Fan** con aspas convexas que reducen las pérdidas por fricción.
- 4) **Caudal nominal reducido** para cumplir con la legislación vigente.
- 5) **Sistema VRT:** Ajuste continuo de la temperatura de evaporación de acuerdo con la capacidad requerida y las condiciones climáticas exteriores.

Características módulo de compresión

En cuanto al módulo de compresión, sus reducidas dimensiones permiten su instalación en cualquier cuarto técnico, almacén, archivo... En su interior se encuentra el compresor Scroll, separador de aceite, válvula de 4 vías, sensores de alta y baja presión, etc. Además, el cuadro de conexiones es abatible, posibilitando un acceso rápido y sencillo para un correcto mantenimiento.

- 4) **ESP ajustable desde 30 hasta 150Pa:** adaptabilidad a un rango amplio de configuraciones de conductos gracias al ventilador Inverter.
- 5) **Amplio rango de unidades interiores compatibles (VRV, Cortinas de aire y climatizadores de expansión directa):** hasta 17 unidades interiores conectables con simultaneidades del 130%.

Configuración del sistema

- 1) **Intercambiador de calor remoto RDXYQ-TV1B:** intercambiador de calor compacto con ventiladores centrífugos. Presión disponible desde 30 hasta 150Pa. Altura 397 mm.
- 2) **Módulo de compresión RKXYQ-T8:** diseño compacto para ubicar en almacén, cuarto técnico o back office. Con una presión sonora de 47dBA.
- 3) **Unidades interiores:** compatible con todas las unidades interiores de VRV, cortinas de aire y climatizadores de expansión directa.

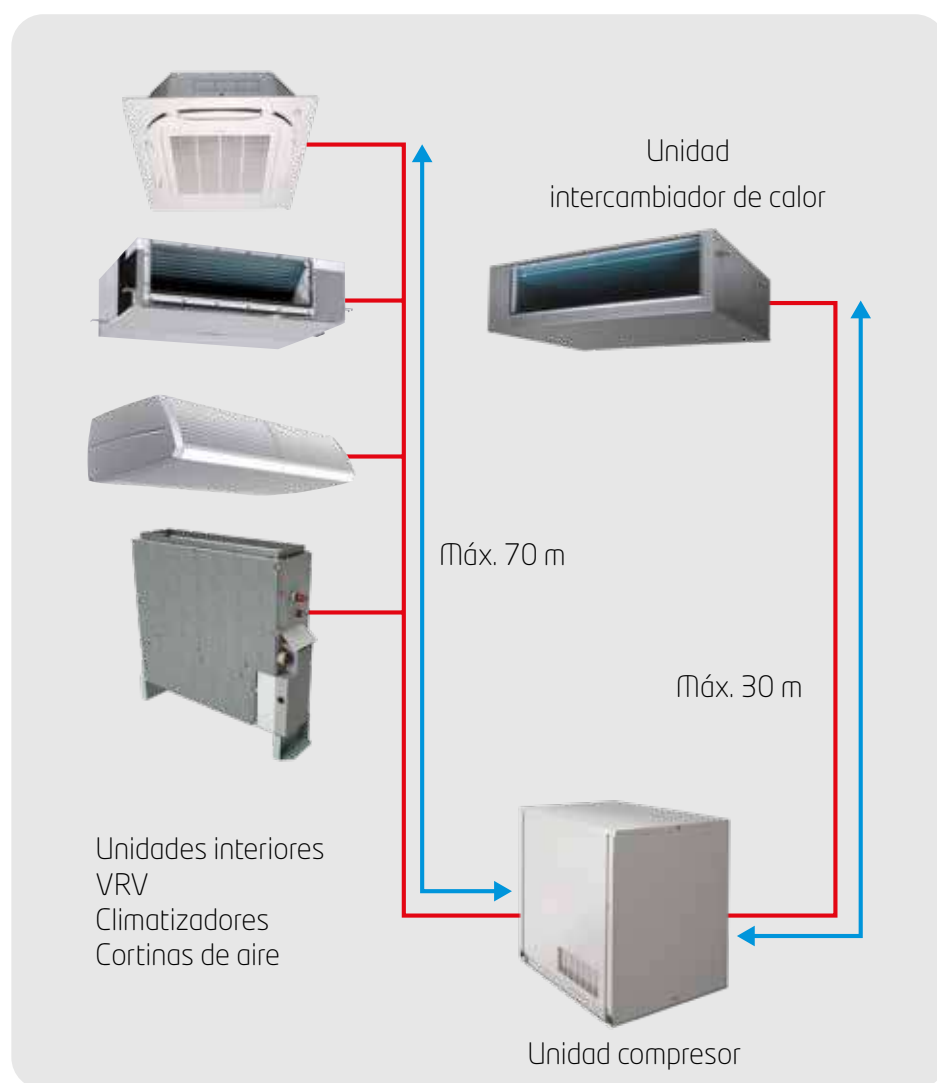

VRV-IV R-410A

	INTERCAMBIADOR DE CALOR	MÓDULO COMPRESOR	TOTAL
SB.RKXYQ5T8	RDXYQ5T8	RKXYQ5T8	10.889,00 €
	4.614,00 €	6.275,00 €	
SB.RKXYQ8T	RDXYQ8T	RKXYQ8T	14.471,00 €
	6.086,00 €	8.385,00 €	

UNIDADES EXTERIORES MINI-VRV IV				RXYSQ4TV9	RXYSQ5TV9	RXYSQ6TV9	RXYSQ8TY1	RXYSQ10TY1	RXYSQ12TY1
Capacidad nominal	Refrigeración Calefacción	Nominal	kW	12,1 12,1	14,0 14,0	15,5 15,5	22,4 22,4	28,0 28,0	33,5 33,5
Consumo	Refrigeración Calefacción	Nominal	kW	3,03 2,68	3,73 3,27	4,56 3,97	6,12 5,20	8,24 6,60	10,2 8,19
SEER	Refrigeración			7,0	6,8	7,0	6,3	6,3	6,5
SCOP	Calefacción			4,4	4,6	4,9	4,2	4,1	4,3
ηs,c (%)	Refrigeración			278,9	270,1	278,0	247,3	247,4	256,5
ηs,h (%)	Calefacción			171,6	182,9	192,8	165,8	162,4	169,6
Nº máx. de unid. interiores conectables		nº		8	10	12	17	21	26
Índice de capacidad mín./máx. de unid. interiores conectables				50 / 130	62,5 / 162,5	70 / 182	100 / 260	125 / 325	150 / 390
Alimentación eléctrica		V		I / 220V	I / 220V	I / 220V	III / 380V - 415V	III / 380V - 415V	III / 380V - 415V
Conexiones	Líquido	mm		ø 9,5 (3/8")	ø 9,5 (3/8")	ø 9,5 (3/8")	ø 9,5 (3/8")	ø 9,5 (3/8")	ø 12,7 (1/2")
	Gas	mm		ø 15,9 (5/8")	ø 15,9 (5/8")	ø 19,1 (3/4")	ø 19,1 (3/4")	ø 22,2 (7/8")	ø 25,4 (1")
Refrigerante R-410A	kg / TCO ₂ eq / PCA			3,6 / 7,5 / 2.087,5	3,6 / 7,5 / 2.087,5	3,6 / 7,5 / 2.087,5	5,5 / 9,4 / 2.087,5	7 / 14,6 / 2.087,5	8 / 16,7 / 2.087,5
Nº hilos de interconexión				2 + T	2 + T	2 + T	3 + T	3 + T	3 + T
Caudal de aire	Refrigeración	Nominal	m ³ /min	106	106	106	140	182	182
Compresor	Tipo			SWING	SWING	SWING	SCROLL	SCROLL	SCROLL
	Cantidad			1	1	1	1	1	1
	Etapas de capacidad			31	31	31	31	31	31
Dimensiones	Alto	mm		1.345	1.345	1.345	1.430	1.615	1.615
	Ancho	mm		900	900	900	940	940	940
	Fondo	mm		320	320	320	320	460	460
Peso		kg		104	104	104	144	175	180
Presión sonora	Refrigeración	(A)	dBA	50	51	51	55	55	57
Precio				7.341,00 €	7.688,00 €	8.877,00 €	11.714,00 €	13.150,00 €	15.426,00 €

Nota: disponible versión trifásica (III / 380V) RXYSQ4TY9, RXYSQ5TY9 y RXYSQ6TY9 sin incremento de precio. Consultar disponibilidad.

	RXYSQ4TV9	RXYSQ5TV9	RXYSQ6TV9	RXYSQ8TY1	RXYSQ10TY1	RXYSQ12TY1
Longitud total (m)	300	300	300	300	300	300
Longitud máxima exterior-interior (L) (real/equivalente)	120 (150)	120 (150)	120 (150)	100 (130)	120 (150)	120 (150)
Diferencia de nivel máxima (H)	50*	50*	50*	50*	50*	50*
Diferencia de nivel máxima entre interiores (h)	15	15	15	15	15	15

* Si la unidad exterior se encuentra en una posición inferior a las unidades interiores, la diferencia de nivel máxima es 40m.

DERIVACIÓN / COLECTOR REFNET

	Precio
KHRQ22M20T (derivación)	172,00 €
KHRQ22M29H	339,00 €

Cómo calcular la cantidad adicional de refrigerante que se debe añadir:
Cantidad adicional de refrigerante que se debe añadir R (kg). El valor de R deberá redondearse en unidades de 0,1 kg.

$$R = \left(\text{Longitud total (en metros) del tamaño de la tubería de líquido con } \phi 12,7 \right) \times 0,12 + \left(\text{Longitud total (en metros) del tamaño de la tubería de líquido con } \phi 9,5 \right) \times 0,059 + \left(\text{Longitud total (en metros) del tamaño de la tubería de líquido con } \phi 6,4 \right) \times 0,022$$

Ejemplo de derivación de refrigerante mediante una junta y un colector Refnet

- a: ø 9,5x30m d: ø 9,5x13m g: ø 6,4x10m j: ø 6,4x10m
- b: ø 9,5x10m e: ø 6,4x10m h: ø 6,4x20m k: ø 6,4x9m
- c: ø 9,5x10m f: ø 6,4x10m i: ø 9,5x10m

$$R = [73 \times 0,054] + [69 \times 0,022] = 5,46 = 5,5 \text{ kg}$$

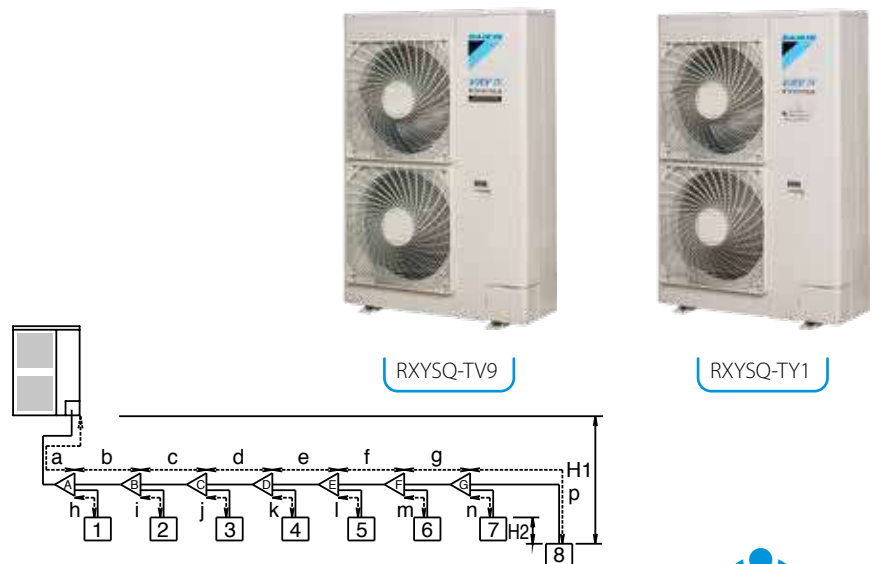

Consulta nuestras soluciones de mantenimiento y monitorización en la página 178

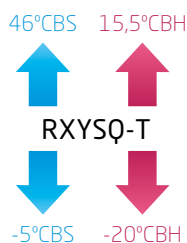

NOTA
Las capacidades de refrigeración nominales se basan en: temperatura interior: 27°CBS, 19° CBH temperatura exterior: 35°CBS; tubería refrigerante equivalente: 7,5m; diferencia de nivel: 0m.
Las capacidades de calefacción nominales se basan en: temperatura interior: 20°CBS; temperatura exterior: 7°CBS, 6°CBS; tubería refrigerante equivalente: 7,5m; diferencia de nivel: 0m.
La medición del nivel sonoro se realiza en una cámara semi-anechoica.





RXYSQ4-6TV1

UNIDADES EXTERIORES VRV IV COMPACT				RXYSQ4TV1	RXYSQ5TV1	RXYSQ6TV1
Capacidad nominal	Refrigeración	Nominal	kW	12,1	14,0	15,5
	Calefacción			12,1	14,0	15,5
Consumo	Refrigeración	Nominal	kW	3,43	4,26	5,74
	Calefacción			2,82	3,43	4,18
SEER	Refrigeración			8,1	7,7	7,1
SCOP	Calefacción			4,6	4,7	4,7
η _{s,c} (%)	Refrigeración			322,8	303,4	281,3
η _{s,h} (%)	Calefacción			182,3	185,1	186,0
Nº máx. de unid. interiores conectables			nº	8	10	12
Índice de capacidad mín./máx. de unid. interiores conectables				50 / 130	62,5 / 162,5	70,0 / 182
Alimentación eléctrica			V	1 / 220V	1 / 220V	1 / 220V
Conexiones	Líquido		mm	ø 9,5 (3/8")	ø 9,5 (3/8")	ø 9,5 (3/8")
	Gas		mm	ø 15,9 (5/8")	ø 15,9 (5/8")	ø 19,1 (3/4")
Refrigerante R-410A	kg / TCO ₂ eq / PCA			3,7 / 7,7 / 2.087,5	3,7 / 7,7 / 2.087,5	3,7 / 7,7 / 2.087,5
Nº hilos de interconexión				2 + T	2 + T	2 + T
Caudal de aire	Refrigeración	Nominal	m³/min	91	91	91
	Tipo			SWING	SWING	SWING
Compresor	Cantidad			1	1	1
	Etapas de capacidad			33	33	33
	Alto		mm	823	823	823
Dimensiones	Ancho		mm	940	940	940
	Fondo		mm	460	460	460
Peso			kg	89	89	89
Presión sonora	Refrigeración	(A)	dB(A)	51	52	53
Precio				6.997,00 €	7.327,00 €	7.679,00 €

	RXYSQ4TV1	RXYSQ5TV1	RXYSQ6TV1
Longitud total (m)	300 m	300 m	300 m
Longitud máxima exterior-interior (L) (real/equivalente)	70 / (90) m	70 / (90) m	70 / (90) m
Diferencia de nivel máxima (H)	30 m	30 m	30 m
Diferencia de nivel máxima entre interiores (h)	15 m	15 m	15 m

MINI VRV IV-S COMPACT (RXYSQ-T)

Con el propósito de superar los retos de estética y normativa vigente, la nueva serie Compact es la solución ideal debido a su impacto visual mínimo y nivel sonoro reducido. Esta nueva gama dispone de capacidades de 4 CV, 5 CV y 6 CV que son un 15% más ligeras y un 39% más bajas que las equivalentes de la gama Mini VRV IV Standard.

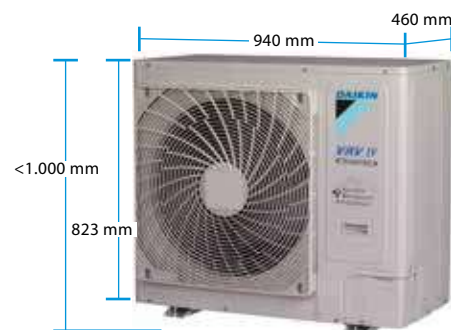

-39% reducción altura vs VRV IV-S

46°CBS 15,5°CBH



RXYSQ-TV1



-5°CBS -20°CBH

NOTA

Las capacidades de refrigeración nominales se basan en: temperatura interior: 27° CBS, 19° CBH; temperatura exterior: 35° CBS; tubería refrigerante equivalente: 7,5m; diferencia de nivel: 0m.

Las capacidades de calefacción nominales se basan en: temperatura interior: 20° CBS; temperatura exterior: 7° CBS, 6° CBH; tubería refrigerante equivalente: 7,5m; diferencia de nivel: 0m.

La medición del nivel sonoro se realiza en una cámara semi-anechoica.

Consulta nuestras soluciones de mantenimiento y monitorización en la página 178

VRV IV C⁺ optimizado para regiones frías
Unidades exteriores / Industrial



RXMLQ8T / RXYLQ10-14T



RXYLQ16-28T



Combinaciones hasta 42 CV

COMBINACIONES VRV-IV C⁺

UNIDADES EXTERIORES VRV-IV C ⁺			RXMLQ8T	RXYLQ10T	RXYLQ12T	RXYLQ14T	RXYLQ16T	RXYLQ18T	RXYLQ20T	RXYLQ22T
Capacidad nominal	Refrigeración	kW	-	28	33,5	40	45	50,4	56	61,5
	Calefacción	kW	-	31,5	37,5	45	50	56,5	63	69
SEER			-	6,36	6,93	6,83	6,62	6,47	6,36	6,65
SCOP			-	3,68	3,51	3,5	3,52	3,59	3,68	3,58
ηs,c (%)			-	251,4	274,4	270,1	261,8	255,7	251,4	263
ηs,h (%)			-	144,3	137,6	137,1	138	140,5	144,3	140,3
Cantidad máx. de unid. interiores conectables			-	22	26	30	34	39	43	47
Índice de capacidad total de unid. interiores conectables (Mín.-Nom.-Máx.)			-	175/250/325	210/300/390	245/350/455	280/400/520	315/450/585	350/500/650	385/550/715
Alimentación eléctrica		V	III / 380 V - 415 V	III / 380 V - 415 V	III / 380 V - 415 V	III / 380 V - 415 V	III / 380 V - 415 V	III / 380 V - 415 V	III / 380 V - 415 V	III / 380 V - 415 V
Compresor	Tipo		SCROLL	SCROLL	SCROLL	SCROLL	SCROLL	SCROLL	SCROLL	SCROLL
	Cantidad		1	1	1	1	2	2	2	2
Conexiones de tubería	Líquido	mm	ø 9,5 (3/8")	ø 9,5 (3/8")	ø 12,7 (1/2")	ø 12,7 (1/2")	ø 12,7 (1/2")	ø 15,9 (5/8")	ø 15,9 (5/8")	ø 15,9 (5/8")
	Gas	mm	ø 19,1 (3/4")	ø 22,2 (7/8")	ø 28,6 (1 1/8")	ø 28,6 (1 1/8")	ø 28,6 (1 1/8")	ø 28,6 (1 1/8")	ø 28,6 (1 1/8")	ø 28,6 (1 1/8")
Refrigerante R-410A	kg / TCO ₂ eq / PCA		11,8 / 24,6 / 2.087,5	11,8 / 24,6 / 2.087,6	11,8 / 24,6 / 2.087,7	11,8 / 24,6 / 2.087,8	-	-	-	-
Caudal de aire	Refrig./Calef.	m ³ /min	171	171	226	226	342	342	342	397
	Alto	mm	1.685	1.685	1.685	1.685	1.685	1.685	1.685	1.685
Dimensiones	Ancho	mm	1240	1240	1240	1240	2.500	2.500	2.500	2.500
	Fondo	mm	765	765	765	765	765	765	765	765
Peso de la máquina	kg		302	302	302	302	604	604	604	604
Presión sonora	dB(A)		55	56	59	59	64	65	66	-
Nº de unidades exteriores	Módulos		1	1	1	1	2	2	2	2
Combinaciones			-	-	-	-	8 + 8	10 + 8	10 + 10	10 + 12

Precio	14.594,00 €	16.188,00 €	18.843,00 €	22.340,00 €
---------------	--------------------	--------------------	--------------------	--------------------

UNIDADES EXTERIORES VRV-IV C ⁺			RXYLQ24T	RXYLQ26T	RXYLQ28T	RXYLQ30T	RXYLQ32T	RXYLQ34T	RXYLQ36T	RXYLQ38T
Capacidad nominal	Refrigeración	kW	67,4	73,5	78,5	83,5	90	95	101	106
	Calefacción	kW	75	82,5	87,5	93,5	100	106	113	120
SEER			6,93	6,84	6,83	6,55	6,55	6,74	6,93	6,86
SCOP			3,51	3,5	3,5	3,61	3,61	3,56	3,51	3,5
ηs,c (%)			274,4	270,8	270,1	251,4	259,1	266,8	274,4	271,6
ηs,h (%)			137,6	137,1	137,1	144,3	141,6	139,2	137,6	137,1
Cantidad máx. de unid. interiores conectables			52	56	60	64	64	64	64	64
Índice de capacidad total de unid. interiores conectables (Mín.-Nom.-Máx.)			420/600/780	455/650/845	490/700/910	525/750/975	560/800/1.040	595/850/1.105	630/900/1.170	665/950/1.235
Alimentación eléctrica		V	III / 380 V - 415 V	III / 380 V - 415 V	III / 380 V - 415 V	III / 380 V - 415 V	III / 380 V - 415 V	III / 380 V - 415 V	III / 380 V - 415 V	III / 380 V - 415 V
Compresor	Tipo		SCROLL	SCROLL	SCROLL	SCROLL	SCROLL	SCROLL	SCROLL	SCROLL
	Cantidad		2	2	2	3	3	3	3	3
Conexiones de tubería	Líquido	mm	ø 15,9 (5/8")	ø 19,1 (3/4")	ø 19,1 (3/4")	ø 19,1 (3/4")	ø 19,1 (3/4")	ø 19,1 (3/4")	ø 19,1 (3/4")	ø 19,1 (3/4")
	Gas	mm	ø 34,9 (1 3/8")	ø 34,9 (1 3/8")	ø 34,9 (1 3/8")	ø 34,9 (1 3/8")	ø 34,9 (1 3/8")	ø 34,9 (1 3/8")	ø 41,3 (1 5/8")	ø 41,3 (1 5/8")
Refrigerante R-410A	kg / TCO ₂ eq / PCA		-	-	-	-	-	-	-	-
Caudal de aire	Refrig./Calef.	m ³ /min	452	452	452	513	568	623	678	678
	Alto	mm	1.685	1.685	1.685	1.685	1.685	1.685	1.685	1.685
Dimensiones	Ancho	mm	2.500	2.500	2.500	3.760	3.760	3.760	3.760	3.760
	Fondo	mm	765	765	765	765	765	765	765	765
Peso de la máquina	kg		604	604	604	906	906	906	906	906
Nº de unidades exteriores	Módulos		2	2	2	3	3	3	3	3
Combinaciones			12 + 12	12 + 14	14 + 14	10 + 10 + 10	10 + 10 + 12	10 + 12 + 12	12 + 12 + 12	12 + 12 + 14

RXYLQ-T BOMBA DE CALOR	COMBINACIÓN DE DOS MÓDULOS DE VRV IV C ⁺	COMBINACIÓN DE TRES MÓDULOS DE VRV IV C ⁺
Accesorios de unidades exteriores R-410A	de 16 a 28 CV	de 30 a 42 CV
Selector frío/calor	KRC19-26 + BRP2A81 (PCB)	KRC19-26 + BRP2A81 (PCB)
Caja de fijación	KJB111A	KJB111A
Kit de tuberías de conexión múltiple de unidades exteriores	BHFQ22P1007	BHFQ22P1517

Nota: capacidades nominales: refrigeración (temp. interior 27°CBS, temp. exterior 35°CBS). Calefacción (temp. interior 20°CBS, temp. exterior 7°CBS).



UNIDADES EXTERIORES VRV-IV C*			RXYLQ40T	RXYLQ42T
Capacidad nominal	Refrigeración	kW	112	118
	Calefacción		125	132
SEER			6,83	6,83
SCOP			3,5	3,5
ηs,c (%)			270,3	270,1
ηs,h (%)			137,1	137,1
Cantidad máx. de unid. interiores conectables			64	64
Índice de capacidad total de unid. interiores conectables (Min.-Nom.-Máx.)			700/1.000/1.300	735/1.050/1.365
Alimentación eléctrica		V	III / 380V - 415V	III / 380V - 415V
Compresor	Tipo		SCROLL	SCROLL
	Cantidad		3	3
Conexiones de tubería	Líquido	mm	∅ 19,1 (3/4")	∅ 19,1 (3/4")
	Gas	mm	∅ 41,3 (1 5/8")	∅ 41,3 (1 5/8")
Refrigerante R-410A		kg / TCO ₂ eq / PCA	-	-
Caudal de aire	Refrig./Calef.	m ³ /min	678	678
	Alto	mm	1.685	1.685
Dimensiones	Ancho	mm	3.760	3.760
	Fondo	mm	765	765
		mm	765	765
Peso de la máquina		kg	906	906
Nº de unidades exteriores		Módulos	3	3
Combinaciones			12 + 14 + 14	14 + 14 + 14



Doméstico



Sky Air / VRV



Cortinas de aire



Intelligent Manager II



Climatizadores



Producción agua caliente para calefacción

Características

- Desarrollado específicamente para el funcionamiento de calefacción en condiciones ambientales bajas.
- Capacidad de calentamiento estable hasta -15°C, gracias a la tecnología de inyección de vapor.
- Rango de operación ampliado hasta -25°C en calefacción.
- Alta fiabilidad en condiciones severas, gracias al circuito de derivación de gas caliente en el intercambiador de calor.
- Menor tiempo de descongelamiento y calentamiento, en comparación con la bomba de calor VRV estándar.
- Amplia gama de unidades interiores: posibilidad de combinar VRV con unidades interiores de diseño.
- Incorpora estándares y tecnologías VRV: Temperatura Variable de Refrigerante (VRT), configurador de VRV, pantalla de 7 segmentos y compresores Inverter, intercambiador de calor de 4 lados, PCB enfriado por refrigerante, etc.

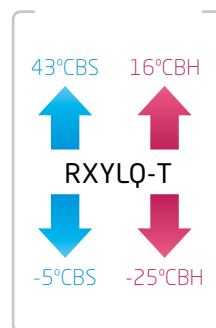

Consulta nuestras soluciones de mantenimiento y monitorización en la página 178

VRV-IV R-410A



Precios combinaciones

RXYLQ16T	RXMLQ8T + RXMLQ8T + B1 = 14.594,00 € + 14.594,00 € + 362,00 €	29.550,00 €
RXYLQ18T	RXYLQ10T + RXMLQ8T + B1 = 16.188,00 € + 14.594,00 € + 362,00 €	31.144,00 €
RXYLQ20T	RXYLQ10T + RXYLQ10T + B1 = 16.188,00 € + 16.188,00 € + 362,00 €	32.738,00 €
RXYLQ22T	RXYLQ10T + RXYLQ12T + B1 = 16.188,00 € + 18.843,00 € + 362,00 €	35.393,00 €
RXYLQ24T	RXYLQ12T + RXYLQ12T + B1 = 18.843,00 € + 18.843,00 € + 362,00 €	38.048,00 €
RXYLQ26T	RXYLQ12T + RXYLQ14T + B1 = 18.843,00 € + 22.340,00 € + 362,00 €	41.545,00 €
RXYLQ28T	RXYLQ14T + RXYLQ14T + B1 = 22.340,00 € + 22.340,00 € + 362,00 €	45.042,00 €
RXYLQ30T	RXYLQ10T + RXYLQ10T + RXYLQ10T + B2 = 16.188,00 € + 16.188,00 € + 16.188,00 € + 718,00 €	49.282,00 €
RXYLQ32T	RXYLQ10T + RXYLQ10T + RXYLQ12T + B2 = 16.188,00 € + 16.188,00 € + 18.843,00 € + 718,00 €	51.937,00 €
RXYLQ34T	RXYLQ10T + RXYLQ12T + RXYLQ12T + B2 = 16.188,00 € + 18.843,00 € + 18.843,00 € + 718,00 €	54.592,00 €
RXYLQ36T	RXYLQ12T + RXYLQ12T + RXYLQ12T + B2 = 18.843,00 € + 18.843,00 € + 18.843,00 € + 718,00 €	57.247,00 €
RXYLQ38T	RXYLQ12T + RXYLQ12T + RXYLQ14T + B2 = 18.843,00 € + 18.843,00 € + 22.340,00 € + 718,00 €	60.744,00 €
RXYLQ40T	RXYLQ12T + RXYLQ14T + RXYLQ14T + B2 = 18.843,00 € + 22.340,00 € + 22.340,00 € + 718,00 €	64.241,00 €
RXYLQ42T	RXYLQ14T + RXYLQ14T + RXYLQ14T + B2 = 22.340,00 € + 22.340,00 € + 22.340,00 € + 718,00 €	67.738,00 €

B1=Refnet BHFQ22P1007=362,00 €; B2=Refnet BHFQ22P1517= 718,00 €.

Nota: para más información sobre las ventajas del programa LOOP de Daikin consultar Tarifa Abril 2022.



RYYQ8-12U



RYYQ14-20U



Combinaciones hasta 54 CV

COMBINACIONES VRV-IV

UNIDADES EXTERIORES VRV-IV CON CALEFACCIÓN CONTINUA			RYYQ8U	RYYQ10U	RYYQ12U	RYYQ14U	RYYQ16U	RYYQ18U	RYYQ20U	RYYQ22U
Capacidad nominal	Refrigeración	kW	22,4	28	33,5	40	45	50	56	61,5
	Calefacción		25	31,5	37,5	45	50	56	63	69
SEER			7,6	6,8	6,3	6,3	6	6	5,9	6,9
SCOP			4,3	4,3	4,1	4	4	4,2	4	4,4
η _{s,c} (%)			302,4	267,6	247,8	250,7	236,5	238,3	233,7	274,5
η _{s,h} (%)			167,9	168,2	161,4	155,6	157,8	163,1	156,6	171,2
Cantidad máx. de unid. interiores conectables			17	22	26	30	34	39	43	47
Índice de capacidad total de unid. interiores conectables (Mín.-Nom.-Máx.)			100/200/260	125/250/325	150/300/390	175/350/455	200/400/520	225/450/585	250/500/650	275/550/715
Alimentación eléctrica		V	III/380V-415V	III/380V-415V	III/380V-415V	III/380V-415V	III/380V-415V	III/380V-415V	III/380V-415V	III/380V-415V
Compresor	Tipo		SCROLL	SCROLL	SCROLL	SCROLL	SCROLL	SCROLL	SCROLL	SCROLL
	Cantidad		1	1	1	2	2	2	2	2
Conexiones de tubería	Líquido	mm	ø 9,5 (3/8")	ø 9,5 (3/8")	ø 12,7 (1/2")	ø 12,7 (1/2")	ø 12,7 (1/2")	ø 15,9 (5/8")	ø 15,9 (5/8")	ø 15,9 (5/8")
	Gas	mm	ø 19,1 (3/4")	ø 22,2 (7/8")	ø 28,6 (1 1/8")	ø 28,6 (1 1/8")	ø 28,6 (1 1/8")	ø 28,6 (1 1/8")	ø 28,6 (1 1/8")	ø 28,6 (1 1/8")
Refrigerante R-410A	kg / TCO ₂ eq / PCA		5,9 / 12,3 / 2.087,5	6 / 12,5 / 2.087,5	6,3 / 13,2 / 2.087,5	10,3 / 21,5 / 2.087,5	10,4 / 21,7 / 2.087,5	11,7 / 24,4 / 2.087,5	11,8 / 24,6 / 2.087,5	-
Caudal de aire	Refrig./Calef.	m ³ /min	162	175	185	223	260	251	261	360
	Alto	mm	1.685	1.685	1.685	1.685	1.685	1.685	1.685	1.685
Dimensiones	Ancho ⁽²⁾	mm	930	930	930	1.240	1.240	1.240	1.240	1.880
	Fondo	mm	765	765	765	765	765	765	765	765
Peso de la máquina		kg	252	252	252	319	319	378	378	396
Presión sonora		dB(A)	57	57	61	60	63	62	65	-
Nº de unidades exteriores		Módulos	1	1	1	1	1	1	1	2
Combinaciones		RYMQ-U	-	-	-	-	-	-	-	10 + 12

Precio 14.122,00 € 15.697,00 € 18.573,00 € 22.022,00 € 25.242,00 € 28.702,00 € 31.488,00 €

UNIDADES EXTERIORES VRV-IV CON CALEFACCIÓN CONTINUA			RYYQ24U	RYYQ26U	RYYQ28U	RYYQ30U	RYYQ32U	RYYQ34U	RYYQ36U	RYYQ38U
Capacidad nominal ⁽¹⁾	Refrigeración	kW	67,4	73,5	78,5	83,5	90	95	101	106
	Calefacción		75	82,5	87,5	93,5	100	106	113	120
SEER			6,8	6,7	6,5	6,5	6,4	6,4	6,3	6,9
SCOP			4,3	4,2	4,2	4,3	4,2	4,2	4,1	4,3
η _{s,c} (%)			269,9	264,2	257,8	256,8	251,7	253,3	250,8	272,4
η _{s,h} (%)			167	164,6	166	169,8	163,1	166,2	162,4	167,5
Cantidad máx. de unid. interiores conectables			52	56	60	64	64	64	64	64
Índice de capacidad total de unid. interiores conectables (Mín.-Nom.-Máx.) ⁽¹⁾			300/600/780	325/650/845	350/700/910	375/750/975	400/800/1.040	425/850/1.105	450/900/1.170	475/950/1.235
Alimentación eléctrica		V	III/380V-415V	III/380V-415V	III/380V-415V	III/380V-415V	III/380V-415V	III/380V-415V	III/380V-415V	III/380V-415V
Compresor	Tipo		SCROLL	SCROLL	SCROLL	SCROLL	SCROLL	SCROLL	SCROLL	SCROLL
	Cantidad		3	3	3	3	4	4	4	4
Conexiones de tubería	Líquido	mm	ø 15,9 (5/8")	ø 19,1 (3/4")	ø 19,1 (3/4")	ø 19,1 (3/4")	ø 19,1 (3/4")	ø 19,1 (3/4")	ø 19,1 (3/4")	ø 19,1 (3/4")
	Gas	mm	ø 34,9 (1 3/8")	ø 34,9 (1 3/8")	ø 34,9 (1 3/8")	ø 34,9 (1 3/8")	ø 34,9 (1 3/8")	ø 34,9 (1 3/8")	ø 41,3 (1 5/8")	ø 41,3 (1 5/8")
Caudal de aire	Refrig./Calef.	m ³ /min	422	408	445	436	520	511	521	598
	Alto	mm	1.685	1.685	1.685	1.685	1.685	1.685	1.685	1.685
Dimensiones	Ancho ⁽²⁾	mm	2.190	2.190	2.190	2.190	2.500	2.500	2.500	3.140
	Fondo	mm	765	765	765	765	765	765	765	765
Peso de la máquina		kg	571	571	571	630	630	630	630	882
Nº de unidades exteriores		Módulos	2	2	2	2	2	2	2	3
Combinaciones		RYMQ-U	8 + 16	12 + 14	12 + 16	12 + 18	16 + 16	16 + 18	16 + 20	8+10+20

RYYQ-U BOMBA DE CALOR

Accesorios de unidades exteriores R-410A

Selector frío/calor	KRC19-26 + BRP2A81 (PCB)
Caja de fijación	KJB111A
Kit de tuberías de conexión múltiple de unidades exteriores	BHFQ22P1007

COMBINACIÓN DE DOS MÓDULOS DE VRV IV⁺

de 22 a 36 CV

Selector frío/calor	KRC19-26 + BRP2A81 (PCB)
Caja de fijación	KJB111A
Kit de tuberías de conexión múltiple de unidades exteriores	BHFQ22P1007

COMBINACIÓN DE TRES MÓDULOS DE VRV IV⁺

de 38 a 54 CV

Selector frío/calor	KRC19-26 + BRP2A81 (PCB)
Caja de fijación	KJB111A
Kit de tuberías de conexión múltiple de unidades exteriores	BHFQ22P1517

NOTA

(1) Bajo ciertas condiciones, el sistema admite combinaciones con un índice de capacidad de unidades interiores por encima del 130% de la capacidad nominal de la unidad exterior. Contacte con nuestro Departamento de Ingeniería para más información.

Nota: capacidades nominales : refrigeración (temp. interior 27°CBS, temp. exterior 35°CBS). Calefacción (temp. interior 20°CBS, temp. exterior 7°CBS).



COMBINACIONES VRV-IV

UNIDADES EXTERIORES VRV-IV CON CALEFACCIÓN CONTINUA			RYYQ40U	RYYQ42U	RYYQ44U	RYYQ46U	RYYQ48U	RYYQ50U	RYYQ52U	RYYQ54U
Capacidad nominal (1)	Refrigeración	kW	112	118	124	130	135	140	145	150
	Calefacción		125	132	138	145	150	156	162	168
SEER			6,7	6,6	6,5	6,4	6,4	6,4	6,4	6,4
SCOP			4,3	4,2	4,2	4,1	4,1	4,2	4,3	4,3
ηs,c (%)			263,5	261,2	255,9	254,9	251,7	252,8	253,7	254,1
ηs,h (%)			170	165,5	164,5	162	162,8	165,2	167,2	169,4
Cantidad máx. de unid. interiores conectables			64	64	64	64	64	64	64	64
Índice de capacidad total de unid. interiores conectables (Min.-Nom.-Máx.)			500/1.000/1.300	525/1.050/1.365	550/1.100/1.430	575/1.150/1.495	600/1.200/1.560	625/1.250/1.625	650/1.300/1.690	675/1.350/1.755
Alimentación eléctrica		V	III/380V-415V	III/380V-415V	III/380V-415V	III/380V-415V	III/380V-415V	III/380V-415V	III/380V-415V	III/380V-415V
Compresor	Tipo		SCROLL	SCROLL	SCROLL	SCROLL	SCROLL	SCROLL	SCROLL	SCROLL
	Cantidad		4	5	5	6	6	6	6	6
Conexiones de tubería	Líquido	mm	ø 19,1 (3/4")	ø 19,1 (3/4")	ø 19,1 (3/4")	ø 19,1 (3/4")	ø 19,1 (3/4")	ø 19,1 (3/4")	ø 19,1 (3/4")	ø 19,1 (3/4")
	Gas	mm	ø 41,3 (1 5/8")	ø 41,3 (1 5/8")	ø 41,3 (1 5/8")	ø 41,3 (1 5/8")	ø 41,3 (1 5/8")	ø 41,3 (1 5/8")	ø 41,3 (1 5/8")	ø 41,3 (1 5/8")
Caudal de aire	Refrig./Calef.	m³/min	611	695	705	743	780	771	762	753
	Alto	mm	1.685	1.685	1.685	1.685	1.685	1.685	1.685	1.685
Dimensiones	Ancho (2)	mm	3.140	3.140	3.450	3.760	3.760	3.760	3.760	3.760
	Fondo	mm	765	765	765	765	765	765	765	765
Peso de la máquina		kg	882	890	890	957	957	1016	1075	1134
Nº de unidades exteriores		Módulos	3	3	3	3	3	3	3	3
Combinaciones		RYMQ-U	10 + 12 + 18	10 + 16 + 16	12 + 16 + 16	14 + 16 + 16	16 + 16 + 16	16 + 16 + 18	16 + 18 + 18	18 + 18 + 18

Características

- 1) Calefacción continua gracias al nuevo acumulador de calor de cambio de fase.
- 2) Temperatura de Refrigerante Variable (VRT): mayor eficiencia y mejor confort.
- 3) Modulación hasta el 5% de la capacidad de la unidad exterior.
- 4) Sistema optimizado para rendimiento estacional.
- 5) Compresores Inverter.
- 6) Display digital en unidad exterior.
- 7) Diferencia de 30m de desnivel entre unidades interiores.
- 8) Compatible con climatizadores de expansión directa, unidades de producción de agua (hidrobox) de baja temperatura, cortinas de aire Biddle y unidades interiores de doméstico.

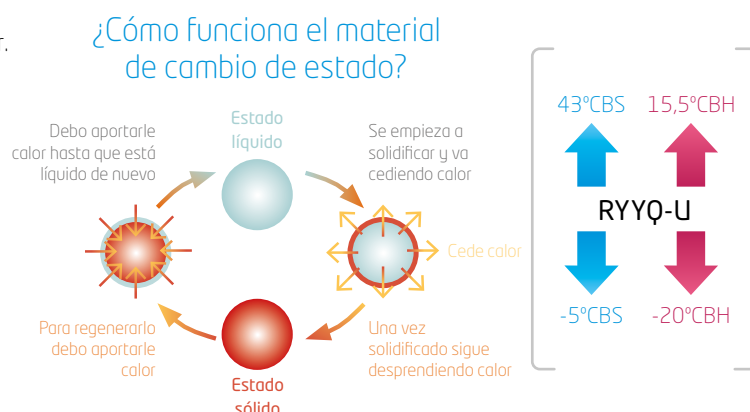

VRV-IV R-410A



Precios combinaciones

RYYQ22U	RYMQ10U + RYMQ12U + B1 = 15.697,00 € + 18.573,00 € + 362,00 €	34.632,00 €
RYYQ24U	RYMQ8U + RYMQ16U + B1 = 14.122,00 € + 25.242,00 € + 362,00 €	39.726,00 €
RYYQ26U	RYMQ12U + RYMQ14U + B1 = 18.573,00 € + 22.022,00 € + 362,00 €	40.957,00 €
RYYQ28U	RYMQ12U + RYMQ16U + B1 = 18.573,00 € + 25.242,00 € + 362,00 €	44.177,00 €
RYYQ30U	RYMQ12U + RYMQ18U + B1 = 18.573,00 € + 28.702,00 € + 362,00 €	47.637,00 €
RYYQ32U	RYMQ16U + RYMQ16U + B1 = 25.242,00 € + 25.242,00 € + 362,00 €	50.846,00 €
RYYQ34U	RYMQ16U + RYMQ18U + B1 = 25.242,00 € + 28.702,00 € + 362,00 €	54.306,00 €
RYYQ36U	RYMQ16U + RYMQ20U + B1 = 25.242,00 € + 31.488,00 € + 362,00 €	57.092,00 €
RYYQ38U	RYMQ8U + RYMQ10U + RYMQ20U + B2 = 14.122,00 € + 15.697,00 € + 31.488,00 € + 718,00 €	62.025,00 €
RYYQ40U	RYMQ10U + RYMQ12U + RYMQ18U + B2 = 15.697,00 € + 18.573,00 € + 28.702,00 € + 718,00 €	63.690,00 €
RYYQ42U	RYMQ10U + RYMQ16U + RYMQ16U + B2 = 15.697,00 € + 25.242,00 € + 25.242,00 € + 718,00 €	66.899,00 €
RYYQ44U	RYMQ12U + RYMQ16U + RYMQ16U + B2 = 18.573,00 € + 25.242,00 € + 25.242,00 € + 718,00 €	69.775,00 €
RYYQ46U	RYMQ14U + RYMQ16U + RYMQ16U + B2 = 22.022,00 € + 25.242,00 € + 25.242,00 € + 718,00 €	73.224,00 €
RYYQ48U	RYMQ16U + RYMQ16U + RYMQ16U + B2 = 25.242,00 € + 25.242,00 € + 25.242,00 € + 718,00 €	76.444,00 €
RYYQ50U	RYMQ16U + RYMQ16U + RYMQ18U + B2 = 25.242,00 € + 25.242,00 € + 28.702,00 € + 718,00 €	79.904,00 €
RYYQ52U	RYMQ16U + RYMQ18U + RYMQ18U + B2 = 25.242,00 € + 28.702,00 € + 28.702,00 € + 718,00 €	83.364,00 €
RYYQ54U	RYMQ18U + RYMQ18U + RYMQ18U + B2 = 28.702,00 € + 28.702,00 € + 28.702,00 € + 718,00 €	86.824,00 €

B1=Refnet BHFQ22P1007=362,00 €; B2=Refnet BHFQ22P1517= 718,00 €.

Nota: Para formar combinaciones múltiples es necesario utilizar los modelos RYMQ-U. Estas combinaciones son libres hasta 54CV combinando un máximo de 3 módulos. En esta tabla, se muestra la estándar.



RXYQ8-12U



RXYQ14-20U



Combinaciones hasta 54 CV

COMBINACIONES VRV-IV

UNIDADES EXTERIORES VRV-IV CON R-410A			RXYQ8U	RXYQ10U	RXYQ12U	RXYQ14U	RXYQ16U	RXYQ18U	RXYQ20U	RXYQ22U
Capacidad nominal	Refrigeración	kW	22,4	28	33,5	40	45	50	56	61,5
	Calefacción		25	31,5	37,5	45	50	56	63	69
SEER			7,6	6,8	6,3	6,3	6	6	5,9	6,9
SCOP			4,3	4,3	4,1	4	4	4,2	4	4,4
$\eta_{s,c}$ (%)			302,4	267,6	247,8	250,7	236,5	238,3	233,7	274,5
$\eta_{s,h}$ (%)			167,9	168,2	161,4	155,4	157,8	163,1	156,6	171,2
Cantidad máx. de unid. interiores conectables			17	22	26	30	34	39	43	47
Índice de capacidad total de unid. interiores conectables (Mín.-Nom.-Máx.)			100/200/260	125/250/325	150/300/390	175/350/455	200/400/520	225/450/585	250/500/650	275/550/715
Alimentación eléctrica		V	III/380V-415V	III/380V-415V	III/380V-415V	III/380V-415V	III/380V-415V	III/380V-415V	III/380V-415V	III/380V-415V
Compresor	Tipo		SCROLL	SCROLL	SCROLL	SCROLL	SCROLL	SCROLL	SCROLL	SCROLL
	Cantidad		1	1	1	2	2	2	2	2
Conexiones de tubería	Líquido	mm	ø 9,5 (3/8")	ø 9,5 (3/8")	ø 12,7 (1/2")	ø 12,7 (1/2")	ø 12,7 (1/2")	ø 15,9 (5/8")	ø 15,9 (5/8")	ø 15,9 (5/8")
	Gas	mm	ø 19,1 (3/4")	ø 22,2 (7/8")	ø 28,6 (1 1/8")	ø 28,6 (1 1/8")	ø 28,6 (1 1/8")	ø 28,6 (1 1/8")	ø 28,6 (1 1/8")	ø 28,6 (1 1/8")
Refrigerante R-410A	kg / TCO ₂ eq / PCA		5,9 / 12,3 / 2.087,5	6 / 12,5 / 2.087,5	6,3 / 13,2 / 2.087,5	10,3 / 21,5 / 2.087,5	10,4 / 21,7 / 2.087,5	11,7 / 24,4 / 2.087,5	11,8 / 24,6 / 2.087,5	-
Caudal de aire	Refrig./Calef.	m ³ /min	162	175	185	223	260	251	261	360
	Alto	mm	1.685	1.685	1.685	1.685	1.685	1.685	1.685	1.685
Dimensiones	Ancho ⁽²⁾	mm	930	930	930	1.240	1.240	1.240	1.240	1.880
	Fondo	mm	765	765	765	765	765	765	765	765
Peso de la máquina		kg	198	198	198	275	275	308	308	396
Presión sonora		dB(A)	58	58	61	61	64	65	66	-
Nº de unidades exteriores		Módulos	1	1	1	1	1	1	1	2
Combinaciones		RXYQ-U	-	-	-	-	-	-	-	10 + 12

Precio **12.340,00 €** **13.736,00 €** **16.069,00 €** **19.428,00 €** **21.820,00 €** **25.257,00 €** **27.331,00 €**

UNIDADES EXTERIORES VRV-IV CON R-410A			RXYQ24U	RXYQ26U	RXYQ28U	RXYQ30U	RXYQ32U	RXYQ34U	RXYQ36U	RXYQ38U
Capacidad nominal ⁽¹⁾	Refrigeración	kW	67,4	73,5	78,5	83,5	90	95	101	106
	Calefacción		75	82,5	87,5	93,5	100	106	113	120
SEER			6,8	6,7	6,5	6,5	6,4	6,4	6,3	6,9
SCOP			4,3	4,2	4,2	4,3	4,2	4,2	4,1	4,3
$\eta_{s,c}$ (%)			269,9	264,2	257,8	256,8	251,7	253,3	250,8	272,4
$\eta_{s,h}$ (%)			167	164,6	166	169,8	163,1	166,2	162,4	167,5
Cantidad máx. de unid. interiores conectables			52	56	60	64	64	64	64	64
Índice de capacidad total de unid. interiores conectables (Mín.-Nom.-Máx.) ⁽¹⁾			300/600/780	325/650/845	350/700/910	375/750/975	400/800/1.040	425/850/1.105	450/900/1.170	475/950/1.235
Alimentación eléctrica		V	III/380V-415V	III/380V-415V	III/380V-415V	III/380V-415V	III/380V-415V	III/380V-415V	III/380V-415V	III/380V-415V
Compresor	Tipo		SCROLL	SCROLL	SCROLL	SCROLL	SCROLL	SCROLL	SCROLL	SCROLL
	Cantidad		3	3	3	3	4	4	4	4
Conexiones de tubería	Líquido	mm	ø 15,9 (5/8")	ø 19,1 (3/4")	ø 19,1 (3/4")	ø 19,1 (3/4")	ø 19,1 (3/4")	ø 19,1 (3/4")	ø 19,1 (3/4")	ø 19,1 (3/4")
	Gas	mm	ø 34,9 (1 3/8")	ø 34,9 (1 3/8")	ø 34,9 (1 3/8")	ø 34,9 (1 3/8")	ø 34,9 (1 3/8")	ø 34,9 (1 3/8")	ø 41,3 (1 5/8")	ø 41,3 (1 5/8")
Caudal de aire	Refrig./Calef.	m ³ /min	422	408	445	436	520	511	521	598
	Alto	mm	1.685	1.685	1.685	1.685	1.685	1.685	1.685	1.685
Dimensiones	Ancho ⁽²⁾	mm	2.190	2.190	2.190	2.190	2.500	2.500	2.500	3.140
	Fondo	mm	765	765	765	765	765	765	765	765
Peso de la máquina		kg	473	473	473	506	550	583	583	704
Nº de unidades exteriores		Módulos	2	2	2	2	2	2	2	3
Combinaciones		RXYQ-U	8 + 16	12 + 14	12 + 16	12 + 18	16 + 16	16 + 18	16 + 20	8 + 10 + 20

RXYQ-U BOMBA DE CALOR **COMBINACIÓN DE DOS MÓDULOS** **COMBINACIÓN DE TRES MÓDULOS**

Accesorios de unidades exteriores R-410A	de 22 a 36 CV	de 38 a 54 CV
Selector frío/calor	KRC19-26 + BRP2A81 (PCB)	KRC19-26 + BRP2A81 (PCB)
Caja de fijación	KJB111A	KJB111A
Kit de tuberías de conexión múltiple de unidades exteriores	BHFQ22P1007	BHFQ22P1517

NOTA

(1). Bajo ciertas condiciones, el sistema admite combinaciones con un índice de capacidad de unidades interiores por encima del 130% de la capacidad nominal de la unidad exterior. Contacte con nuestro Departamento de Ingeniería para más información.

Nota: capacidades nominales : refrigeración (temp. interior 27°CBS, temp. exterior 35°CBS). Calefacción (temp. interior 20°CBS, temp. exterior 7°CBS).

Nota: consultar juntas Refnet en página 126.



COMBINACIONES VRV-IV

UNIDADES EXTERIORES VRV-IV CON R-410A			RXYQ40U	RXYQ42U	RXYQ44U	RXYQ46U	RXYQ48U	RXYQ50U	RXYQ52U	RXYQ54U
Capacidad nominal ⁽¹⁾	Refrigeración	kW	112	118	124	130	135	140	145	150
	Calefacción		125	132	138	145	150	156	162	168
SEER			6,7	6,6	6,5	6,4	6,4	6,4	6,4	6,4
SCOP			4,3	4,2	4,2	4,1	4,1	4,2	4,3	4,3
η _{s,c} (%)			263,5	261,2	255,9	254,9	251,7	252,8	253,7	254,1
η _{s,h} (%)			170	165,5	164,5	162	162,8	165,2	167,2	169,4
Cantidad máx. de unid. interiores conectables			64	64	64	64	64	64	64	64
Indice de capacidad total de unid. interiores conectables (Min.-Nom.-Máx.)			500/1.000/1.300	525/1.050/1.365	550/1.100/1.430	575/1.150/1.495	600/1.200/1.560	625/1.250/1.625	650/1.300/1.690	675/1.350/1.755
Alimentación eléctrica		V	III/380V-415V	III/380V-415V	III/380V-415V	III/380V-415V	III/380V-415V	III/380V-415V	III/380V-415V	III/380V-415V
Compresor	Tipo		SCROLL	SCROLL	SCROLL	SCROLL	SCROLL	SCROLL	SCROLL	SCROLL
	Cantidad		4	5	5	6	6	6	6	6
Conexiones de tubería	Líquido	mm	ø 19,1 (3/4")	ø 19,1 (3/4")	ø 19,1 (3/4")	ø 19,1 (3/4")	ø 19,1 (3/4")	ø 19,1 (3/4")	ø 19,1 (3/4")	ø 19,1 (3/4")
	Gas	mm	ø 41,3 (1 5/8")	ø 41,3 (1 5/8")	ø 41,3 (1 5/8")	ø 41,3 (1 5/8")	ø 41,3 (1 5/8")	ø 41,3 (1 5/8")	ø 41,3 (1 5/8")	ø 41,3 (1 5/8")
Caudal de aire	Refrig./Calef.	m³/min	611	695	705	743	780	771	762	753
	Alto	mm	1.685	1.685	1.685	1.685	1.685	1.685	1.685	1.685
Dimensiones	Ancho ⁽²⁾	mm	3.140	3.450	3.450	3.760	3.760	3.760	3.760	3.760
	Fondo	mm	765	765	765	765	765	765	765	765
Peso de la máquina		kg	704	748	748	825	825	858	891	924
Nº de unidades exteriores		Módulos	3	3	3	3	3	3	3	3
Combinaciones		RXYQ-U	10 + 12 + 18	10 + 16 + 16	12 + 16 + 16	14 + 16 + 16	16 + 16 + 16	16 + 16 + 18	16 + 18 + 18	18 + 18 + 18

Características

- 1) Temperatura de Refrigerante Variable (VRT): mayor eficiencia y mejor confort.
- 2) Modulación hasta el 5% de la capacidad de la unidad exterior.
- 3) Sistema optimizado para rendimiento estacional.
- 4) Compresores Inverter.
- 5) Display digital en unidad exterior.
- 6) Diferencia de 30m de desnivel entre unidades interiores.
- 7) Compatible con climatizadores de expansión directa, unidades de producción de agua (hidrobox) de baja temperatura, cortinas de aire Biddle y unidades interiores de doméstico.

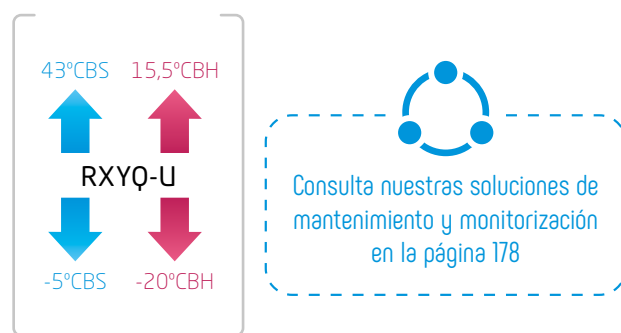

VRV-IV R-410A



Precios combinaciones

RXYQ22U	RXYQ10U + RXYQ12U + B1 = 13.736,00 € + 16.069,00 € + 362,00 €	30.167,00 €
RXYQ24U	RXYQ8U + RXYQ16U + B1 = 12.340,00 € + 21.820,00 € + 362,00 €	34.522,00 €
RXYQ26U	RXYQ12U + RXYQ14U + B1 = 16.069,00 € + 19.428,00 € + 362,00 €	35.859,00 €
RXYQ28U	RXYQ12U + RXYQ16U + B1 = 16.069,00 € + 21.820,00 € + 362,00 €	38.251,00 €
RXYQ30U	RXYQ12U + RXYQ18U + B1 = 16.069,00 € + 25.257,00 € + 362,00 €	41.688,00 €
RXYQ32U	RXYQ16U + RXYQ16U + B1 = 21.820,00 € + 21.820,00 € + 362,00 €	44.002,00 €
RXYQ34U	RXYQ16U + RXYQ18U + B1 = 21.820,00 € + 25.257,00 € + 362,00 €	47.439,00 €
RXYQ36U	RXYQ16U + RXYQ20U + B1 = 21.820,00 € + 27.331,00 € + 362,00 €	49.513,00 €
RXYQ38U	RXYQ8U + RXYQ10U + RXYQ20U + B2 = 12.340,00 € + 13.736,00 € + 27.331,00 € + 718,00 €	54.125,00 €
RXYQ40U	RXYQ10U + RXYQ12U + RXYQ18U + B2 = 13.736,00 € + 16.069,00 € + 25.257,00 € + 718,00 €	55.780,00 €
RXYQ42U	RXYQ10U + RXYQ16U + RXYQ16U + B2 = 13.736,00 € + 21.820,00 € + 21.820,00 € + 718,00 €	58.094,00 €
RXYQ44U	RXYQ12U + RXYQ16U + RXYQ16U + B2 = 16.069,00 € + 21.820,00 € + 21.820,00 € + 718,00 €	60.427,00 €
RXYQ46U	RXYQ14U + RXYQ16U + RXYQ16U + B2 = 19.428,00 € + 21.820,00 € + 21.820,00 € + 718,00 €	63.786,00 €
RXYQ48U	RXYQ16U + RXYQ16U + RXYQ16U + B2 = 21.820,00 € + 21.820,00 € + 21.820,00 € + 718,00 €	66.178,00 €
RXYQ50U	RXYQ16U + RXYQ16U + RXYQ18U + B2 = 21.820,00 € + 21.820,00 € + 25.257,00 € + 718,00 €	69.615,00 €
RXYQ52U	RXYQ16U + RXYQ18U + RXYQ18U + B2 = 21.820,00 € + 25.257,00 € + 25.257,00 € + 718,00 €	73.052,00 €
RXYQ54U	RXYQ18U + RXYQ18U + RXYQ18U + B2 = 25.257,00 € + 25.257,00 € + 25.257,00 € + 718,00 €	76.489,00 €

B1=Refnet BHFQ22P1007=362,00 €; B2=Refnet BHFQ22P1517= 718,00 €.

Nota: Para formar combinaciones múltiples, es necesario utilizar los módulos RXYQ-U. Estas combinaciones son libres hasta 54CV combinando un máximo de 3 módulos. En esta tabla, se muestra la estándar.

Nota: para más información sobre las ventajas del programa LOOP de Daikin consultar Tarifa Abril 2022.



REYQ8-12U



REYQ14-20U



Combinaciones hasta 54 CV

COMBINACIONES VRV-IV RECUPERACIÓN DE CALOR

UNIDADES EXTERIORES VRV-IV CON R-410A			REMQU5U	REYQ8U	REYQ10U	REYQ12U	REYQ13U	REYQ14U	REYQ16U	REYQ18U	REYQ20U
Capacidad	Refrigeración	kW	14	22,4	28	33,5	36,4	40	45	50,4	55,9
	Calefacción		15,8	25	31,5	37,5	41	45	50	56,4	62,5
SEER			- / -	7,2	6,7	7,6	6,5	6,5	6,2	6,3	6,2
SCOP			- / -	4,2	4,6	4,1	4,7	4,3	4,3	4,4	4,1
ηs,c (%)			- / -	286,1	264,8	301,3	257	255,8	243,1	250,6	246,7
ηs,h (%)			- / -	165,1	169,7	160,6	183,8	168,3	167,5	172,5	162,7
Cantidad de unid. interiores conectables	nº		-	64	64	64	64	64	64	64	64
Índice de capacidad ⁽¹⁾ (mín.-máx.)			-	100 - 260	125 - 325	150 - 390	162,5 - 422,5	175 - 455	200 - 520	225 - 585	250 - 650
Alimentación eléctrica	V		III / 380 V - 415 V	III / 380 V - 415 V	III / 380 V - 415 V	III / 380 V - 415 V	III / 380 V - 415 V	III / 380 V - 415 V	III / 380 V - 415 V	III / 380 V - 415 V	III / 380 V - 415 V
Compresor	Tipo		SCROLL	SCROLL	SCROLL	SCROLL	SCROLL	SCROLL	SCROLL	SCROLL	SCROLL
	Cantidad		1	1	1	1	2	2	2	2	2
Conexiones de tuberías	Líquido	mm	ø 9,5 (3/8")	ø 9,5 (3/8")	ø 9,5 (3/8")	ø 12,7 (1/2")	ø 12,7 (1/2")	ø 12,7 (1/2")	ø 12,7 (1/2")	ø 15,9 (5/8")	ø 15,9 (5/8")
	Descarga	mm	ø 15,9 (5/8")	ø 15,9 (5/8")	ø 19,1 (3/4")	ø 19,1 (3/4")	ø 19,1 (3/4")	ø 22,2 (7/8")	ø 22,2 (7/8")	ø 22,2 (7/8")	ø 28,6 (1 1/8")
	Gas	mm	ø 19,1 (3/4")	ø 19,1 (3/4")	ø 22,2 (7/8")	ø 28,6 (1 1/8")	ø 28,6 (1 1/8")	ø 28,6 (1 1/8")	ø 28,6 (1 1/8")	ø 28,6 (1 1/8")	ø 28,6 (1 1/8")
Refrigerante R-410A	kg / TCO ₂ eq / PCA		9,7 / 20,2 / 2.087,5	9,7 / 20,2 / 2.087,5	9,8 / 20,5 / 2.087,5	9,9 / 20,7 / 2.087,5	19,4 / 40,5 / 2.087,5	11,8 / 24,6 / 2.087,5	11,8 / 24,6 / 2.087,5	11,8 / 24,6 / 2.087,5	11,8 / 24,6 / 2.087,5
Caudal de aire	Refrig./Calef.	m³/min	162	162	175	185	324	223	260	251	261
	Alto	mm	1.685	1.685	1.685	1.685	1.685	1.685	1.685	1.685	1.685
Dimensiones	Ancho	mm	930	930	930	930	1.870	1.240	1.240	1.240	1.240
	Fondo	mm	765	765	765	765	765	765	765	765	765
	Peso de la máquina	kg	230	230	230	230	460	314	314	317	317
Presión sonora	dB(A)	57	57	57	61	-	60	63	62	65	
Precio (módulos)			8.676,00 €	14.040,00 €	15.306,00 €	18.806,00 €	-	22.169,00 €	24.681,00 €	27.056,00 €	31.218,00 €
Classic / menor superficie	REYQ-U	solo combinación múltiple	8	10	12	-	14	16	18	20	
Calefacción continua	REMQU5U / REYQ-U	solo combinación múltiple	-	5 + 5	-	5 + 8	-	8 + 8	8 + 10	8 + 12	
Alta eficiencia***	REMQU5U / REYQ-U	solo combinación múltiple	-	5 + 5	-	5 + 8	-	8 + 8	8 + 10	8 + 12	

UNIDADES EXTERIORES VRV-IV CON R-410A			REYQ22U	REYQ24U	REYQ26U	REYQ28U	REYQ30U	REYQ32U	REYQ34U	REYQ36U	REYQ38U
Capacidad	Refrigeración	kW	61,5	67,4	73,5	78,5	83,9	90	95,4	101	106,3
	Calefacción		69	75	82,5	87,5	94	100	106,5	113	119
SEER			6,6	6,5	6,5	6,4	6,7	6,2	6,6	6,5	6,8
SCOP			4,5	4,3	4,5	4,4	4,6	4,3	4,4	4,2	4,5
ηs,c (%)			260,4	257,7	257,5	251,9	266,8	243,1	259,2	255,3	269,2
ηs,h (%)			178,5	167,6	175,5	174,8	179,4	169,1	172	166,3	176
Cantidad de unid. interiores conectables	nº		64	64	64	64	64	64	64	64	64
Índice de capacidad ⁽¹⁾ (mín.-máx.)			275-715	300-780	325-845	350-910	375-975	400-1.040	425-1.105	450-1.170	475-1235
Alimentación eléctrica	V		III / 380 V - 415 V	III / 380 V - 415 V	III / 380 V - 415 V	III / 380 V - 415 V	III / 380 V - 415 V	III / 380 V - 415 V	III / 380 V - 415 V	III / 380 V - 415 V	III / 380 V - 415 V
Compresor	Tipo		SCROLL	SCROLL	SCROLL	SCROLL	SCROLL	SCROLL	SCROLL	SCROLL	SCROLL
	Cantidad		2	3	3	3	3	4	4	4	4
Conexiones de tuberías	Líquido	mm	ø 15,9 (5/8")	ø 15,9 (5/8")	ø 19,1 (3/4")	ø 19,1 (3/4")	ø 19,1 (3/4")	ø 19,1 (3/4")	ø 19,1 (3/4")	ø 19,1 (3/4")	ø 19,1 (3/4")
	Descarga	mm	ø 28,6 (1 1/8")	ø 28,6 (1 1/8")	ø 28,6 (1 1/8")	ø 28,6 (1 1/8")	ø 28,6 (1 1/8")	ø 28,6 (1 1/8")	ø 28,6 (1 1/8")	ø 28,6 (1 1/8")	ø 34,9 (13/8")
	Gas	mm	ø 28,6 (1 1/8")	ø 34,9 (13/8")	ø 34,9 (13/8")	ø 34,9 (13/8")	ø 34,9 (13/8")	ø 34,9 (13/8")	ø 34,9 (13/8")	ø 34,9 (13/8")	ø 41,3 (1 5/8")
Caudal de aire	Refrig./Calef.	m³/min	360	422	408	445	436	520	511	521	598
	Alto	mm	1.685	1.685	1.685	1.685	1.685	1.685	1.685	1.685	1.685
Dimensiones	Ancho	mm	1.870	2.210	2.210	2.210	2.210	2.490	2.490	2.490	3.120
	Fondo	mm	765	765	765	765	765	765	765	765	765
	Peso de la máquina	kg	460	544	544	544	547	628	631	634	777
Calefacción continua	REYQ-U		10 + 12	8 + 16	12 + 14	12 + 16	12 + 18	16 + 16	16 + 18	16 + 20	8 + 12 + 18
Alta eficiencia***	REYQ-U		10 + 12	8 + 8 + 8	8 + 8 + 10	8 + 10 + 10	8 + 8 + 14	8 + 10 + 14	8 + 12 + 14	8 + 14 + 14	8 + 14 + 16

Nota: para selecciones por encima del ratio de conexión de 130%, consulte la documentación técnica correspondiente.

RYYQ-U BOMBA DE CALOR	COMBINACIÓN DE DOS MÓDULOS DE VRV IV	COMBINACIÓN DE TRES MÓDULOS DE VRV IV
Accesorios de unidades exteriores R-410A	de 22 a 36 CV	de 38 a 54 CV
Kit de tuberías de conexión múltiple de unidades exteriores	BHFQ23P907	BHFQ23P1357
Precio	499,00 €	999,00 €

NOTA

(1) Bajo ciertas condiciones, el sistema admite combinaciones con un índice de capacidad de unidades interiores por encima del 130% de la capacidad nominal de la unidad exterior. Contacte con nuestro Departamento de Ingeniería para más información.

Nota: capacidades nominales : refrigeración (temp. interior 27°CBS, temp. exterior 35°CBS). Calefacción (temp. interior 20°CBS, temp. exterior 7°CBS).

** Se pueden hacer combinaciones libres de los módulos, pero las distancias máximas de tuberías se verán limitadas.

Nota: consultar juntas Refnet en página 126.



UNIDADES EXTERIORES VRV-IV CON R-410A			REYQ40U	REYQ42U	REYQ44U	REYQ46U	REYQ48U	REYQ50U	REYQ52U	REYQ54U
Capacidad	Refrigeración	kW	111,9	118	123,5	130	135	140,4	145,8	151,2
	Calefacción		125,5	131,5	137,5	145	150	156,5	163	169,5
SEER			6,6	6,3	6,3	6,2	6,2	6,4	6,7	7
SCOP			4,5	4,3	4,4	4,3	4,3	4,3	4,4	4,4
ηs,c (%)			259,6	250,2	249,3	246,8	243,1	254,4	265,7	275,2
ηs,h (%)			176,1	167,8	171,9	168,8	168,5	170,3	171,7	173,3
Cantidad de unid. interiores conectables	nº		64	64	64	64	64	64	64	64
Índice de capacidad ⁽¹⁾ (mín.-máx.)			500-1.300	525-1.365	550-1.430	575-1.495	600-1.560	625-1.625	650-1.690	675-1.755
Alimentación eléctrica	V		III / 380 V - 415 V	III / 380 V - 415 V	III / 380 V - 415 V	III / 380 V - 415 V	III / 380 V - 415 V	III / 380 V - 415 V	III / 380 V - 415 V	III / 380 V - 415 V
Compresor	Tipo		SCROLL	SCROLL	SCROLL	SCROLL	SCROLL	SCROLL	SCROLL	SCROLL
	Cantidad		4	5	5	6	6	6	6	6
Conexiones de tuberías	Líquido	mm	ø 15,9 (5/8")	ø 15,9 (5/8")	ø 19,1 (3/4")	ø 19,1 (3/4")	ø 19,1 (3/4")	ø 19,1 (3/4")	ø 19,1 (3/4")	ø 19,1 (3/4")
	Descarga	mm	ø 28,6 (1"1/8)	ø 28,6 (1"1/8)	ø 28,6 (1"1/8)	ø 28,6 (1"1/8)	ø 28,6 (1"1/8)	ø 28,6 (1"1/8)	ø 28,6 (1"1/8)	ø 28,6 (1"1/8)
	Gas	mm	ø 28,6 (1"1/8)	ø 34,9 (13/8")	ø 34,9 (13/8")	ø 34,9 (13/8")	ø 34,9 (13/8")	ø 34,9 (13/8")	ø 34,9 (13/8")	ø 41,3 (1 5/8")
Caudal de aire	Refrig./Calef.	m³/min	611	695	705	743	780	771	762	753
	Alto	mm	1.685	1.685	1.685	1.685	1.685	1.685	1.685	1.685
Dimensiones	Ancho	mm	3.140	3.450	3.450	3.760	3.760	3.760	3.760	3.760
	Fondo	mm	765	765	765	765	765	765	765	765
Peso de la máquina		kg	777	858	858	858	942	945	948	951
Calefacción continua	REYQ-U		10+12+18	10+16+16	12+16+16	14+16+16	16+16+16	16+16+18	16+18+18	18+18+18
Alta eficiencia***	REYQ-U<<		10+14+16	12+14+16	14+14+16	14+16+16	16+16+16	16+16+18	16+18+18	18+18+18

Características

- 1) Temperatura de Refrigerante Variable (VRT): mayor eficiencia y mejor confort.
- 2) Calefacción continua en módulos múltiples.
- 3) Compatible con climatizadores de expansión directa, unidades de producción de agua (hidrobox) de baja y alta temperatura, cortinas de aire Biddle.
- 4) Modulación hasta el 5% de la capacidad de la unidad exterior.
- 5) Sistema optimizado para rendimiento estacional.
- 6) Funcionamiento en recuperación de calor optimizado gracias a las nuevas cajas BS.
- 7) Todos los compresores Inverter.
- 8) Display digital en unidad exterior.

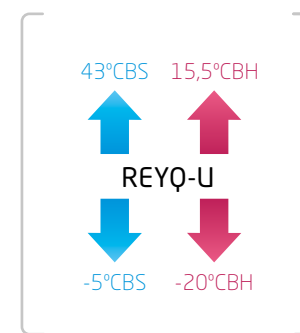

*NOTA: estos límites de temperatura son distintos para producción de agua con hidrokits. Ver databook.

Consulta nuestras soluciones de mantenimiento y monitorización en la página 178

Cajas BS	
BS1Q10A	833,00 €
BS1Q16A	953,00 €
BS1Q25A	2.026,00 €
BS4Q14AV1B	4.072,00 €
BS6Q14AV1B	5.722,00 €
BS8Q14AV1B	7.153,00 €
BS10Q14AV1B	8.226,00 €
BS12Q14AV1B	9.538,00 €
BS16Q14AV1B	10.730,00 €

Nota: para más información sobre las cajas BS ver página siguiente.



Precios combinaciones

Classic / Menor superficie	Calefacción continua	Alta eficiencia
REYQ8U = 14.040,00 €		
REYQ10U = 15.306,00 €	REYQ10U REMQ5U + REMQ5U + B1 = 17.851,00 €	REYQ10U REMQ5U + REMQ5U + B1 = 17.851,00 €
REYQ12U = 18.806,00 €		
	REYQ13U REMQ5U + REYQ8U + B1 = 23.215,00 €	REYQ13U REMQ5U + REYQ8U + B1 = 23.215,00 €
REYQ14U = 22.169,00 €		
REYQ16U = 24.681,00 €	REYQ16U REYQ8U + REYQ8U + B1 = 28.579,00 €	REYQ16U REYQ8U + REYQ8U + B1 = 28.579,00 €
REYQ18U = 27.056,00 €	REYQ18U REYQ8U + REYQ10U + B1 = 29.845,00 €	REYQ18U REYQ8U + REYQ10U + B1 = 29.845,00 €
REYQ20U = 31.218,00 €	REYQ20U REYQ8U + REYQ12U + B1 = 33.345,00 €	REYQ20U REYQ8U + REYQ12U + B1 = 33.345,00 €
	REYQ22U REYQ10U + REYQ12U + B1 = 34.611,00 €	REYQ22U REYQ10U + REYQ12U + B1 = 34.611,00 €
	REYQ24U REYQ8U + REYQ16U + B1 = 39.220,00 €	REYQ24UALUEF REYQ8U + REYQ8U + REYQ8U + B2 = 43.119,00 €
	REYQ26U REYQ12U + REYQ14U + B1 = 41.474,00 €	REYQ26UALUEF REYQ8U + REYQ8U + REYQ10U + B2 = 44.385,00 €
	REYQ28U REYQ12U + REYQ16U + B1 = 43.986,00 €	REYQ28UALUEF REYQ8U + REYQ10U + REYQ10U + B2 = 45.651,00 €
	REYQ30U REYQ12U + REYQ18U + B1 = 46.361,00 €	REYQ30UALUEF REYQ8U + REYQ8U + REYQ14U + B2 = 51.248,00 €
	REYQ32U REYQ16U + REYQ16U + B1 = 49.861,00 €	REYQ32UALUEF REYQ8U + REYQ10U + REYQ14U + B2 = 52.514,00 €
	REYQ34U REYQ16U + REYQ18U + B1 = 52.236,00 €	REYQ34UALUEF REYQ8U + REYQ12U + REYQ14U + B2 = 56.014,00 €
	REYQ36U REYQ16U + REYQ20U + B1 = 56.398,00 €	REYQ36UALUEF REYQ8U + REYQ14U + REYQ14U + B2 = 59.377,00 €
	REYQ38U REYQ8U + REYQ12U + REYQ18U + B2 = 60.901,00 €	REYQ38UALUEF REYQ8U + REYQ14U + REYQ16U + B2 = 61.889,00 €
	REYQ40U REYQ10U + REYQ12U + REYQ18U + B2 = 62.167,00 €	REYQ40UALUEF REYQ10U + REYQ14U + REYQ16U + B2 = 63.155,00 €
	REYQ42U REYQ10U + REYQ16U + REYQ16U + B2 = 65.667,00 €	REYQ42UALUEF REYQ12U + REYQ14U + REYQ16U + B2 = 66.655,00 €
	REYQ44U REYQ12U + REYQ16U + REYQ16U + B2 = 69.167,00 €	REYQ44UALUEF REYQ14U + REYQ14U + REYQ16U + B2 = 70.018,00 €
	REYQ46U REYQ14U + REYQ16U + REYQ16U + B2 = 72.530,00 €	REYQ46U REYQ14U + REYQ16U + REYQ16U + B2 = 72.530,00 €
	REYQ48U REYQ16U + REYQ16U + REYQ16U + B2 = 75.042,00 €	REYQ48U REYQ16U + REYQ16U + REYQ16U + B2 = 75.042,00 €
	REYQ50U REYQ16U + REYQ16U + REYQ18U + B2 = 77.417,00 €	REYQ50U REYQ16U + REYQ16U + REYQ18U + B2 = 77.417,00 €
	REYQ52U REYQ16U + REYQ18U + REYQ18U + B2 = 79.792,00 €	REYQ52U REYQ16U + REYQ18U + REYQ18U + B2 = 79.792,00 €
	REYQ54U REYQ18U + REYQ18U + REYQ18U + B2 = 82.167,00 €	REYQ54U REYQ18U + REYQ18U + REYQ18U + B2 = 82.167,00 €

B1= Refnet BHFQ23P907 = 499,00 €; B2= Refnet BHFQ23P1357 = 999,00 €

Nota: para más información sobre las ventajas del programa LOOP de Daikin consultar Tarifa Abril 2022.

VRV IV+
Cajas BS / Industrial

/// Máxima flexibilidad de diseño y velocidad de instalación

- Exclusiva gama de cajas BS individuales y múltiples para lograr un diseño rápido y flexible.
- Tiempo de instalación más reducido gracias a la amplia gama, tamaño compacto y peso ligero de las cajas BS.

Caja individual: 1 salida



BS1Q10,16,25A

Caja múltiple: 4 - 6 - 8 - 10 - 12 - 16 salidas



BS4Q14AV1B

BS6,8Q14AV1B

BS10,12Q14AV1B

BS16Q14AV1B

/// Características caja individual

- 1) Diseño exclusivo en el mercado.
- 2) Compacta y ligera para instalar.
- 3) Sin límite de combinación entre individuales y múltiples.
- 4) Se pueden conectar unidades interiores hasta índice 250 (28 kW).
- 5) Permite aplicaciones multi inquilino.

/// Características caja múltiple

- 1) Hasta un 70% más pequeña que la gama anterior.
- 2) Instalación más rápida gracias al número reducido de puntos de soldadura y cableado.
- 3) Hasta 16 kW de capacidad disponibles por puerto.
- 4) Se pueden conectar unidades hasta la clase 250 (28 kW) combinando 2 puertos.
- 5) Sin límite en el número de puertos sin usar lo que permite la instalación por fases y reservas.
- 6) Sin límite de combinación entre individuales y múltiples.

/// Máximo confort en todo momento

- Gracias a las cajas BS, todas las unidades interiores que no estén cambiando de refrigeración a calefacción o viceversa continúan proporcionando calor / frío. Esto se debe a que nuestro sistema de recuperación de calor no necesita equalizar la presión de todo el sistema cuando una o más unidades cambian de modo.

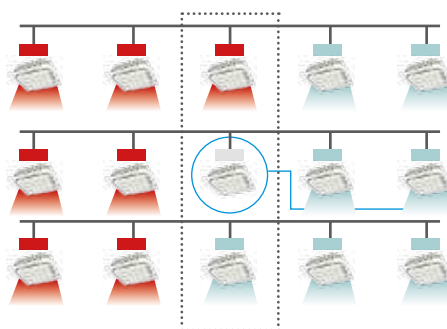

Unidad cambiando de modo. Solamente esta unidad realiza el cambio.

BS1Q-A

Cajas de recuperación individual para sistemas VRV IV de recuperación de calor

DATOS TÉCNICOS					BS1Q10A	BS1Q16A	BS1Q25A
Número máximo de unidades interiores conectables					6	8	8
Índice de capacidad máxima de las unidades interiores conectables					15 < x ≤ 100	100 < x ≤ 160	160 < x ≤ 250
Dimensiones		Alto x Ancho x Longitud			mm		
Peso unidad					kg		
					12	12	15
Conexiones de tubería	con exterior	Líquido	Tipo / D.E.	mm	Conexión soldada / 9,5		
		Gas	Tipo / D.E.	mm	Conexión soldada / 15,9		
		Descarga	Tipo / D.E.	mm	Conexión soldada / 12,7		
	con interiores	Líquido	Tipo / D.E.	mm	Conexión soldada / 9,5		
		Gas	Tipo / D.E.	mm	Conexión soldada / 15,9		
						Conexión soldada / 22,2	
Aislamiento térmico insonorizador					Espuma de poliuretano		
Alimentación eléctrica					Fase/Frecuencia/Tensión Hz/V		
					1~/50/220-240		
Precio unidad					833,00 €	953,00 €	2.026,00 €

BS-Q14AV1B

Cajas de recuperación múltiple para sistemas VRV IV de recuperación de calor

DATOS TÉCNICOS					BS4Q14AV1B	BS6Q14AV1B	BS8Q14AV1B	BS10Q14AV1B	BS12Q14AV1B	BS16Q14AV1B
Número máximo de unidades interiores conectables					20	30	40	50	60	64
Número máximo de unidades interiores conectables por derivación					5	5	5	5	5	5
Número de puertos					4	6	8	10	12	16
Índice de capacidad máxima de las unidades interiores conectables					400 o menos	600 o menos	750 o menos			
Índice de capacidad máxima de las unidades interiores conectables por derivación					140. Se pueden unificar 2 salidas para unidades 200 y 250					
Dimensiones		Alto x Ancho x Longitud			mm					
Peso unidad					kg					
					298x370x430	298x580x430	298x580x430	298x820x430	298x820x430	298x1.060x430
Conexiones de tubería	con exterior	Líquido	Tipo / D.E.	mm	9,5	12,7	12,7	15,9	15,9	19,1
		Gas	Tipo / D.E.	mm	22,2	28,6	28,6	28,6	28,6	34,9
		Descarga	Tipo / D.E.	mm	19,1	19,1	19,1	28,6	28,6	28,6
	con interiores	Líquido	Tipo / D.E.	mm	9,5					
		Gas	Tipo / D.E.	mm	15,9					
						D.I. 20 / D.E. 26 (VP20)				
Tamaño del tubo de drenaje					1~/50/220-240					
Alimentación					Fase/Frecuencia/Tensión Hz/V					
					1~/50/220-240					
Precio unidad					4.072,00 €	5.722,00 €	7.153,00 €	8.226,00 €	9.538,00 €	10.730,00 €

VRV IV⁺ Compatible con unidades de doméstico



UD.EXTERIORES VRV-IV CALEFACCIÓN CONTINUA CON R-410A			RYYQ8U	RYYQ10U	RYYQ12U	RYYQ14U	RYYQ16U	RYYQ18U	RYYQ20U
UD. EXTERIORES VRV-IV R-410A			RXYQ8U	RXYQ10U	RXYQ12U	RXYQ14U	RXYQ16U	RXYQ18U	RXYQ20U
Capacidad nominal ⁽¹⁾	Refrigeración Calefacción	kW	22,4 25	28 31,5	33,5 37,5	40 41	45 45	50 50	56 56,4
SEER			7,6	6,8	6,3	6,3	6	6	5,9
SCOP			4,3	4,3	4,1	4	4	4,2	4
ηs,c (%)			302,4	267,6	247,8	250,7	236,5	238,3	233,7
ηs,h (%)			167,9	168,2	161,4	155,4	157,8	163,1	156,6
Cantidad máx. de unid. interiores conectables			17	22	26	30	34	39	43
Índice de capacidad total de unid. interiores conectables (Mín.-Nom.-Máx.) ⁽³⁾			100/200/260	125/250/325	150/300/390	175/350/455	200/400/520	225/450/585	250/500/650
Alimentación eléctrica		V	III/380-415V	III/380V	III/380V	III/380V	III/380V	III/380V	III/380V
Compresor	Tipo		SCROLL	SCROLL	SCROLL	SCROLL	SCROLL	SCROLL	SCROLL
	Cantidad		1	1	1	2	2	2	2
Conexiones de tubería	Líquido	mm	ø9,5 (3/8")	ø9,5 (3/8")	ø12,7 (1/2")	ø12,7 (1/2")	ø12,7 (1/2")	ø15,9 (5/8")	ø15,9 (5/8")
	Gas	mm	ø19,1 (3/4")	ø22,2 (7/8")	ø28,6 (1 1/8")	ø28,6 (1 1/8")	ø28,6 (1 1/8")	ø28,6 (1 1/8")	ø28,6 (1 1/8")
Refrigerante R-410A	kg / TCO ₂ eq / PCA		5,9/12,3/2.087,5	6/12,5/2.087,5	6,3/13,2/2.087,5	10,3/21,5/2.087,5	10,4/21,7/2.087,5	11,7/24,4/2.087,5	11,8/24,6/2.087,5
Caudal de aire	Refrig./Calef.	m ³ /min	162	175	185	223	260	251	261
	Alto	mm	1685	1685	1685	1685	1685	1685	1685
Dimensiones	Ancho	mm	930	930	930	1.240	1.240	1.240	1.240
	Fondo	mm	765	765	765	765	765	765	765
Presión sonora		dB(A)	58	58	61	61	64	65	66

Precios €	Exterior	RYYQ8U	RYYQ10U	RYYQ12U	RYYQ14U	RYYQ16U	RYYQ18U	RYYQ20U
	TOTAL		14.122,00 €	15.697,00 €	18.573,00 €	22.022,00 €	25.242,00 €	28.702,00 €
Precios €	Exterior	RXYQ8U	RXYQ10U	RXYQ12U	RXYQ14U	RXYQ16U	RXYQ18U	RXYQ20U
	TOTAL		12.340,00 €	13.736,00 €	16.069,00 €	19.428,00 €	21.820,00 €	25.257,00 €

Nota: Aplicables condiciones de descuento gama Industrial.

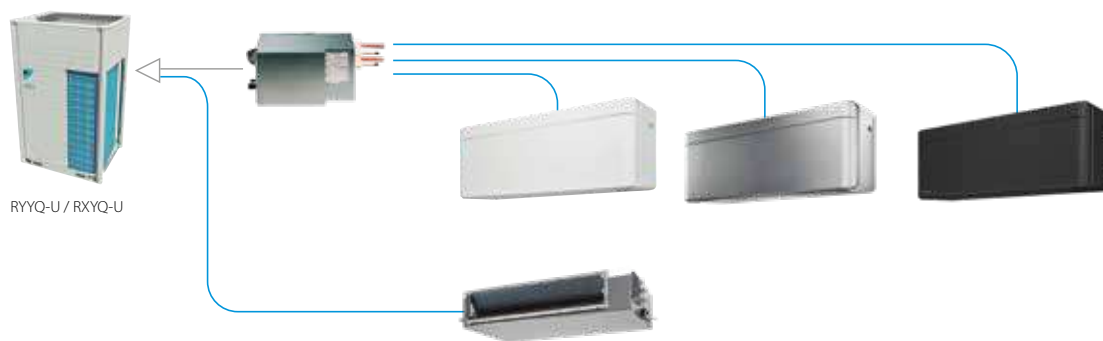

Se pueden mezclar unidades interiores de VRV y de la gama doméstica en el mismo circuito

CAJAS DE DISTRIBUCIÓN	BPMKS967A2	BPMKS967A3
Nº unidades interiores	2	3
Modelos	€ 660,00 €	€ 716,00 €

Nota: la distancia máxima entre las unidades BPMKS y las unidades interiores es de 15 m.

PARA COMBINAR CON JUNTA REFNET	KHRQ22M20T	KHRQ22M29T9	KHRQ22M64T	KHRQ22M75T
Modelos	€ 172,00 €	€ 212,00 €	€ 262,00 €	€ 300,00 €

CONTROLES CENTRALIZADOS	DCC601A51	DCS601C51	DCM601A51
Modelos	€ 2.027,00 €	€ 2.368,00 €	€ 5.045,00 €

Nota: dependiendo del modelo de la unidad interior, puede que sea necesaria una tarjeta opcional de comunicación con el centralizado. Ver siguiente tabla. Para más información sobre el control Intelligent Touch Manager ver página 160.

TARJETAS CONEXIÓN CONTROLES CENTRALIZADOS	PARA UNIDADES DE DOMÉSTICO
KRP928A25*	€ 482,00 €

* Para esta tarjeta de conexión con las unidades Daikin Stylish y Perfera es necesario el accesorio EKRS21.

UNIDADES INTERIORES COMPATIBLES

Las siguientes unidades interiores de doméstico se conectan a través de la caja BPMK

Nota: todas las combinaciones deberán confirmarse con el databook correspondiente.

VRV IV+ (HASTA 20 CV) RXYQ-U RYYQ-U RWEYQ-T9 (BOMBA DE CALOR)	UNIDADES DE DOMÉSTICO COMBINABLES CON INTERIORES VRV						
	20	25	35	42	50	60	71
Stylish	FTXA20A	FTXA25A	FTXA35A	FTXA42A	FTXA50A	-	-
Perfera	FTXM20R	FTXM25R	FTXM35R	FTXM42R	FTXM50R	FTXM60R	FTXM71R

UNIDADES		UNIDADES INTERIORES		
		DOMÉSTICO R-32	SKY AIR	VRV
Doméstico R-32	Combinada con unidad interior de...	✓	✗	✓
Sky Air		✗	✗	✗
VRV		✓	✗	✓

NOTA
(1). Las capacidades de refrigeración nominales se basan en: temperatura interior: 27° CBS, 19°CBH temperatura exterior: 35°CBS; tubería refrigerante equivalente: 8m; diferencia de nivel: 0m
Las capacidades de calefacción nominales se basan en: temperatura interior: 20° CBS; temperatura exterior: 7° CBS, 6° CBH; tubería refrigerante equivalente: 8m; diferencia de nivel: 0m.

Consulta nuestras soluciones de mantenimiento y monitorización en la página 178

UNIDADES CONDENSACIÓN POR AGUA / APLICACIÓN GEOTERMIA VRV-IV W			RWEYQ8T9	RWEYQ10T9	RWEYQ12T9	RWEYQ14T9
Caballos de potencia equivalentes	CV		8	10	12	14
Capacidad nominal	Refrigeración	kW	22,4	28	33,5	40
	Calefacción		25	31,5	37,5	45
SEER			8,4	7,9	9,2	8,5
SCOP			13,2	11,8	11,1	10,1
ηs,c(%)			326,8	307,8	359	330,7
ηs,h(%)			524,3	465,9	436	397,1
Alimentación eléctrica			III / 380V	III / 380V	III / 380V	III / 380V
Dimensiones	Alto	mm	980	980	980	980
	Ancho	mm	767	767	767	767
	Fondo	mm	560	560	560	560
Peso		kg	195	195	197	197
Presión sonora		dB(A)	48	50	56	58
Refrigerante R-410A	kg / TCO ₂ eq / PCA		7,9 / 16,5 / 2.087,5	7,9 / 16,5 / 2.087,5	9,6 / 20,0 / 2.087,5	9,6 / 20,0 / 2.087,5
Compresor	Tipo		SCROLL	SCROLL	SCROLL	SCROLL
	Líquido	mm	ø 9,5	ø 9,5	ø 12,7	ø 12,7
Conexiones de tubería	Gas	mm	ø 19,1	ø 22,2	ø 28,6	ø 28,6
	Descarga	mm	ø 15,9 (solo para recuperación)	ø 19,1 (solo para recuperación)	ø 19,1 (solo para recuperación)	ø 22,2 (solo para recuperación)
Precio unidad			16.607,00 €	18.382,00 €	20.826,00 €	23.434,00 €

COMBINACIONES	8 CV	10 CV	12 CV	14 CV	16 CV	18 CV	20 CV	22 CV	24 CV
RWEYQ8T9	1	-	-	-	2	1	-	-	3
RWEYQ10T9	-	1	-	-	-	1	2	1	-
RWEYQ12T9	-	-	1	-	-	-	-	1	-
RWEYQ14T9	-	-	-	1	-	-	-	-	-
Índice de capacidad (Mín.-nom.-máx.)	100/200/260	125/250/325	150/300/390	175/350/455	200/400/520	225/450/585	250/500/650	275/550/715	300/600/780

COMBINACIONES	26 CV	28 CV	30 CV	32 CV	34 CV	36 CV	38 CV	40 CV	42 CV
RWEYQ8T9	2	1	-	1	1	-	-	-	-
RWEYQ10T9	1	2	3	-	-	-	-	-	-
RWEYQ12T9	-	-	-	2	1	3	2	1	-
RWEYQ14T9	-	-	-	-	1	-	1	2	3
Índice de capacidad (Mín.-nom.-máx.)	325/650/845	350/700/910	375/750/975	400/800/1.040	425/850/1.105	450/900/1.170	475/950/1.235	500/1.000/1.300	525/1.050/1.365

Nota: para selecciones por encima del ratio de conexión de 130%, consulte la documentación técnica correspondiente.

150% EN CASO DE HR EN COMBINACIONES CON HIDROBOX HT HXHD-A

	m	RWEYQ-T9
Longitud máxima de tubería frigorífica entre unidad exterior-interior (real/equivalente)	165/190	
Longitud total de tubería	300	
Distancia entre la primera junta y la interior más alejada	40	
Distancia máxima entre junta conexión exteriores y módulo más alejado (20-30CV)	10	
Diferencia máxima de altura entre módulos	5	
Diferencia máxima entre unidad exterior - interior	50	
Diferencia entre interiores tipo VRV	30	



RWEYQ8-14T9



Aplicación Geotermia RWEYQ8-42T9

RWEYQ-T9 ACCESORIOS DE UNIDADES CONDENSACIÓN POR AGUA	COMBINACIÓN DE DOS MÓDULOS DE VRV IV	COMBINACIÓN DE TRES MÓDULOS DE VRV IV
Kit de tuberías de conexión múltiple de unidades exteriores (Bomba de Calor)	BHFQ22P1007	362,00 € BHFQ22P1517
Kit de tuberías de conexión múltiple de unidades exteriores (Recuperación de Calor)	BHFQ23P907	499,00 € BHFQ23P1357
		718,00 €
		999,00 €

2 TUBOS		DERIVACIONES REFNET	
1ª Derivación para unid. ext.	Rango de suma de índices de unid. int.	Modelo de Derivación Refnet	Precio
	< 200	KHRQ22M20T	172,00 €
RWEYQ8, 10	200 ≤ x < 290	KHRQ22M29T9	212,00 €
RWEYQ12-22	290 ≤ x < 640	KHRQ22M64T	262,00 €
RWEYQ24-30	< 640	KHRQ22M75T	300,00 €

3 TUBOS		DERIVACIONES REFNET	
1ª Derivación para unid. ext.	Rango de suma de índices de unid. int.	Modelo de Derivación Refnet	Precio
	< 200	KHRQ23M20T	227,00 €
RWEYQ8, 10	200 ≤ x < 290	KHRQ23M29T	274,00 €
RWEYQ12-22	290 ≤ x < 640	KHRQ23M64T	373,00 €
RWEYQ24-30	< 640	KHRQ23M75T	549,00 €

2 TUBOS		COLECTORES REFNET	
Rango de suma de índices de unid. int.	Modelo de Colector Refnet	Precio	
< 290	KHRQ22M29H	339,00 €	
290 ≤ x < 640	KHRQ22M64H	420,00 €	
< 640	KHRQ22M75H	560,00 €	

3 TUBOS		COLECTORES REFNET	
Rango de suma de índices de unid. int.	Modelo de Colector Refnet	Precio	
< 290	KHRQ23M29H	457,00 €	
290 ≤ x < 640	KHRQ23M64H	560,00 €	
< 640	KHRQ23M75H	798,00 €	

Cajas BS	
BS1Q10A	833,00 €
BS1Q16A	953,00 €
BS1Q25A	2.026,00 €
BS4Q14AV1B	4.072,00 €
BS6Q14AV1B	5.722,00 €
BS8Q14AV1B	7.153,00 €
BS10Q14AV1B	8.226,00 €
BS12Q14AV1B	9.538,00 €
BS16Q14AV1B	10.730,00 €

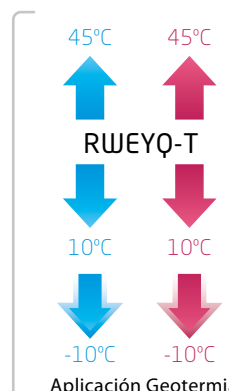

NOTA
1. Las capacidades de refrigeración nominales se basan en; temperatura interior: 27°CBS, 19°CBBH; temperatura exterior: 35°CBS; condiciones de entrada de agua 30°C, con un caudal de 96 l/min.; tubería refrigerante equivale lente: 7,5m; diferencia de nivel: 0m.
2. Las capacidades de refrigeración nominales se basan en; temperatura interior: 20°CBS; temperatura exterior: 7°CBS, 6°CBBH; condiciones de entrada de agua 20°C, con un caudal de 96 l/min.; tubería refrigerante equivalente: 7,5m; diferencia de nivel: 0m.

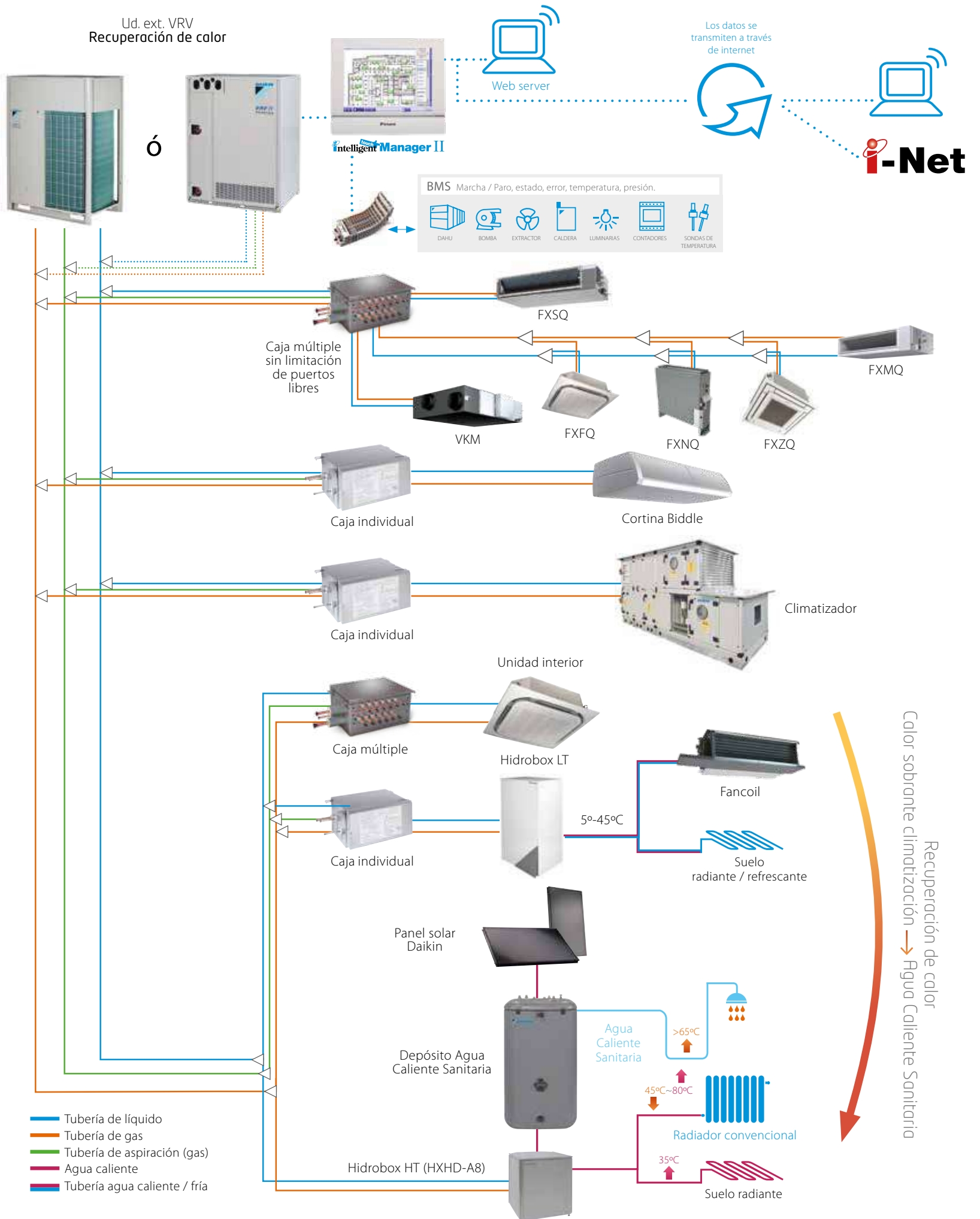

PROHIBIDO UTILIZACIÓN R-22:
1 de Enero de 2015

Sustitución R-22 / R-407C / R-410A:
Utilizando trazados
de tuberías existentes



LOOP
BY DAIKIN

Posibilidad
de conservar
unidades interiores

RXYQQ-U

BOMBA DE CALOR

UNIDADES EXTERIORES BOMBA DE CALOR CON R-410A			RXYQQ8U	RXYQQ10U	RXYQQ12U	RXYQQ14U	RXYQQ16U	RXYQQ18U	RXYQQ20U	RXYQQ22U	RXYQQ24U
Capacidad nominal	Refrigeración	kW	22,4	28	33,5	40	45	50	56	61,5	67,4
	Calefacción		25	31,5	37,5	45	50	56	63	69	75
SEER			7,6	6,8	6,3	6,3	6	6	5,9	6,9	6,8
SCOP			4,3	4,3	4,1	4	4	4,2	4	4,4	4,3
ηs,c (%)			302,4	267,6	247,8	250,7	236,5	238,3	233,7	274,5	269,9
ηs,h (%)			167,9	168,2	161,4	155,4	157,8	163,1	156,6	171,2	167
Dimensiones	Alto	mm	1.685	1.685	1.685	1.685	1.685	1.685	1.685	1.685	1.685
	Ancho	mm	930	930	930	1.240	1.240	1.240	1.240	1.880	2.190
	Fondo	mm	765	765	765	765	765	765	765	765	765
Peso		Kg	198	198	198	275	275	308	308	396	473
Nivel sonoro		dB(A)	58	58	61	61	64	86	88	-	-
Refrigerante R-410A	kg / TCO ₂ eq / PCA		5,9/12,3/2.087,5	6/12,5/2.087,5	6,3/13,2/2.087,5	10,3/21,5/2.087,5	11,3/23,6/2.087,5	11,7/24,4/2.087,5	11,8/24,6/2.087,5	-	-
Conexiones de tuberías	Líquido	mm	9,5	9,5	12,7	12,7	12,7	15,9	15,9	15,9	15,9
	Gas	mm	19,1	22,2	28,6	28,6	28,6	28,6	28,6	28,6	34,9
Nº de unidades exteriores	Módulos		1	1	1	1	1	1	1	2	2
Combinaciones	RXYQQ-U		-	-	-	-	-	-	-	10 + 12	8 + 16
Precio	€		14.122,00	15.697,00	21.006,00	27.119,00	28.365,00	31.105,00	38.538,00		

UNIDADES EXTERIORES BOMBA DE CALOR CON R-410A			RXYQQ26U	RXYQQ28U	RXYQQ30U	RXYQQ32U	RXYQQ34U	RXYQQ36U	RXYQQ38U	RXYQQ40U	RXYQQ42U
Capacidad nominal	Refrigeración	kW	73,5	78,5	83,5	90	95	101	106,4	111,5	118
	Calefacción		82,5	87,5	93,5	100	106	113	119,5	125	131,5
SEER			6,7	6,5	6,5	6,4	6,4	6,3	6,9	6,7	6,6
SCOP			4,2	4,2	4,3	4,2	4,2	4,1	4,3	4,3	4,2
ηs,c (%)			264,2	257,8	256,8	251,7	253,3	250,8	272,4	263,5	261,2
ηs,h (%)			164,6	166	169,8	163,1	166,2	162,4	167,5	170	165,5
Dimensiones	Alto	mm	1680	1680	1680	1680	1680	1680	1680	1680	1680
	Ancho	mm	2190	2190	2190	2500	2500	2500	3140	3140	3450
	Fondo	mm	765	765	765	765	765	765	765	765	765
Peso		Kg	473	473	506	550	583	583	704	704	748
Nivel sonoro		dB(A)	-	-	-	-	-	-	-	-	-
Conexiones de tuberías	Líquido	mm	19,1	19,1	19,1	19,1	19,1	19,1	19,1	19,1	19,1
	Gas	mm	34,9	34,9	34,9	34,9	34,9	41,3	41,3	41,3	41,3
Nº de unidades exteriores	Módulos		2	2	2	2	2	2	3	3	3
Combinaciones	RXYQQ-U		12 + 14	12 + 16	12 + 18	16 + 16	16 + 18	16 + 20	8+10+20	10 + 12 + 18	10 + 16 + 16

RECUPERACIÓN DE CALOR (SOLO PARA COMBINACIONES MÚLTIPLES)

UNIDADES EXTERIORES RECUPERACIÓN DE CALOR CON R-410A			RQE140P3	RQE180P3	RQE212P3
Capacidad nominal	Refrigeración	kW	14	18	21,2
	Calefacción		16	20	22,4
Dimensiones	Alto	mm	1680	1.680	1.680
	Ancho	mm	635	635	635
	Fondo	mm	765	765	765
Peso		Kg	175	175	179
Nivel sonoro		dB(A)	54	58	60
Refrigerante R-410A	kg / TCO ₂ eq / PCA		10,3 / 21,5 / 2.087,5	10,6 / 22,1 / 2.087,5	11,2 / 23,4 / 2.087,5
Conexiones de tuberías	Líquido	mm	9,5	9,5	9,5
	Gas	mm	15,9	19,1	19,1
	Dual	mm	12,7	15,9	15,9
Precio	€		9.552,00	13.037,00	17.478,00



BS1Q10,16,25A



BS6,8Q14AV1B

COMBINACIONES RECUPERACIÓN DE CALOR			280	460	500	540	712	744	816
Potencia	CV		10	16	18	20	24	26	28
	140		2	2	1	-	1	1	-
	180		-	1	2	3	2	1	1
	212		-	-	-	-	1	2	3
Capacidad nominal	Refrigeración	kW	28	46	50	54	71,2	74,4	81,6
	Calefacción		32	52	56	60	78,4	80	87,2
ηs,c (%)	Refrigeración		200	191	201	198	194	194	204
ηs,h (%)	Calefacción		159	161	150	148	155	155	155

RXYQQ-T ACCESORIOS UNIDADES REPLACEMENT BOMBA DE CALOR	COMBINACIÓN DE DOS MÓDULOS		COMBINACIÓN DE TRES MÓDULOS	
	de 22 a 36 CV	Precio	de 38 a 42 CV	Precio
Kit de tuberías de conexión múltiple de unidades exteriores	BHFQ22P1007	362,00 €	BHFQ22P1517	718,00 €

RQE140-P ACCESORIOS DE UNIDADES REPLACEMENT RECUPERACIÓN DE CALOR	COMBINACIÓN DE DOS MÓDULOS		COMBINACIÓN DE TRES MÓDULOS		COMBINACIÓN DE CUATRO MÓDULOS	
	de 280	Precio	de 460 a 540	Precio	de 712 a 816	Precio
Kit de tuberías de conexión múltiple de unidades exteriores	BHFP26P36C	417,00 €	BHFP26P63C	904,00 €	BHFP26P84C	1.119,00 €

NOTA
Las capacidades se basan en las condiciones siguientes:

1. Refrigeración: temperatura interior 27 °C_{BS}, 1,9° CBH; temperatura exterior 35° CBS
2. Calefacción: temperatura interior 20 °C_{BS}; temperatura exterior 7 °C_{BS}, 6 °CBH
3. Longitud de tubería refrigerante: 7,5 m.

La medición del nivel sonoro se realiza en una cámara anecoica a una distancia de 1 m de la unidad.



Desde la prohibición del uso del refrigerante R-22 el 1 de Enero de 2015, el cambio de equipos de climatización en edificios existentes ha supuesto una preocupación importante en términos de inversión y costes operativos. Gracias al VRV Replacement de Daikin, no es necesaria la sustitución de tuberías de R-22, por lo que los tiempos de instalación y los costes de inversión se reducen considerablemente. Debido a los avances tecnológicos en los sistemas de Bomba de Calor y al uso del refrigerante R-410A, más eficiente, los niveles de eficiencia pueden subir hasta un 70%.

Características únicas:

- La función exclusiva de carga automática de refrigerante elimina la necesidad de calcular el volumen de refrigerante y permite un sustitución segura de sistemas de la competencia.

- La limpieza automática de la tubería de refrigerante garantiza una red de tuberías limpia, incluso si se avería el compresor.
- Posibilidad de dividir la sustitución del sistema antiguo en varias fases gracias al diseño modular del sistema VRV.

Además, las unidades Bomba de Calor VRV IV+ Q RXYQQ-U, cuentan con todas las tecnologías de los sistemas VRV IV+: Temperatura de Refrigerante Variable (VRT) y compresores inverter. Para facilitar la instalación y el mantenimiento, cuenta con pantalla de 7 segmentos en la unidad exterior, por lo que la introducción de ajustes de obra o comprobación de parámetros de servicio es más rápida.



Consulta nuestras soluciones de mantenimiento y monitorización en la página 178

TIEMPO DE IMPLANTACIÓN	REPLACEMENT VRV	INSTALACIÓN COMPLETA
	VRV-Q	VRV-U
Desmontaje ud. exterior	21,0%	21,0%
Montaje nueva ud. exterior	14,0%	14,0%
Limpieza circuito frigorífico y pruebas de estanqueidad	14,0%	14,0%
Desmontaje uds. interiores	-	8,0%
Desmontaje tuberías frigoríficas y otros	-	8,0%
Montaje nuevas tuberías frigoríficas	-	14,0%
Montaje nuevas uds. interiores y otros	-	21,0%
Total	49,0%	100,0%

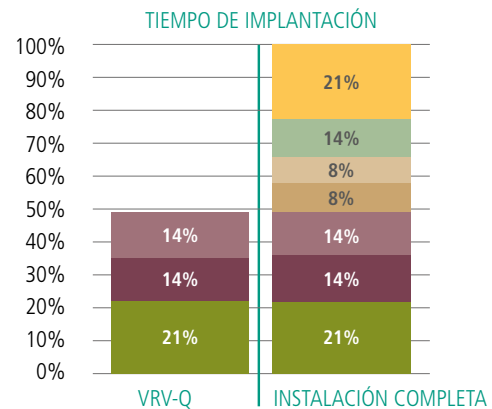

- Montaje nuevas uds. interiores
- Montaje nuevas tuberías frigoríficas
- Desmontaje tuberías frigoríficas
- Desmontajes uds. interiores
- Limpieza circuito frigorífico y pruebas de estanqueidad
- Montaje nueva ud. exterior
- Desmontaje ud. exterior

VRV-IV R-410A















Precios combinaciones

Bomba de Calor		Recuperación de Calor	
RXYQQ8U	14.122,00 €	RREQ140P3	9.552,00 €
RXYQQ10U	15.697,00 €	RREQ180P3	13.037,00 €
RXYQQ12U	21.006,00 €	RREQ212P3	17.478,00 €
RXYQQ14U	27.119,00 €	RREQ280P3	RREQ140P3 + RREQ140P3 + B1 = 19.521,00 €
RXYQQ16U	28.365,00 €	RREQ460P3	RREQ140P3 + RREQ140P3 + RREQ180P3 + B2 = 33.045,00 €
RXYQQ18U	31.105,00 €	RREQ500P3	RREQ140P3 + RREQ180P3 + RREQ180P3 + B2 = 36.530,00 €
RXYQQ20U	38.538,00 €	RREQ540P3	RREQ180P3 + RREQ180P3 + RREQ180P3 + B2 = 40.015,00 €
RXYQQ22U	RXYQQ10U + RXYQQ12U + A1 = 37.065,00 €	RREQ712P3	RREQ140P3 + RREQ180P3 + RREQ180P3 + RREQ212P3 + B3 = 54.223,00 €
RXYQQ24U	RXYQQ8U + RXYQQ16U + A1 = 42.849,00 €	RREQ744P3	RREQ140P3 + RREQ180P3 + RREQ212P3 + RREQ212P3 + B3 = 58.664,00 €
RXYQQ26U	RXYQQ12U + RXYQQ14U + A1 = 48.487,00 €	RREQ816P3	RREQ180P3 + RREQ212P3 + RREQ212P3 + RREQ212P3 + B3 = 66.590,00 €
RXYQQ28U	RXYQQ12U + RXYQQ16U + A1 = 49.733,00 €		
RXYQQ30U	RXYQQ12U + RXYQQ18U + A1 = 52.473,00 €		
RXYQQ32U	RXYQQ16U + RXYQQ16U + A1 = 57.092,00 €		
RXYQQ34U	RXYQQ16U + RXYQQ18U + A1 = 59.832,00 €		
RXYQQ36U	RXYQQ16U + RXYQQ20U + A1 = 67.265,00 €		
RXYQQ38U	RXYQQ8U + RXYQQ10U + RXYQQ20U + A2 = 69.075,00 €		
RXYQQ40U	RXYQQ10U + RXYQQ12U + RXYQQ18U + A2 = 68.526,00 €		
RXYQQ42U	RXYQQ10U + RXYQQ16U + RXYQQ16U + A2 = 73.145,00 €		

Kit bomba de calor: A1= Refnet BHFQ22P1007=362,00 €; A2= Refnet BHFQ22P1517= 718,00 €
 Kit de recuperación de calor: B1= Refnet BHFP26P36C = 417,00 €; B2= Refnet BHFP26P63C = 904,00 €; B3= Refnet BHFP26P84C = 1.119,00 €

Nota: para más información sobre las ventajas del programa LOOP de Daikin consultar Tarifa Abril 2022.

Unidades de condensación por aire

Unidades de condensación por aire	Refrigerante	Compresor				Eficiencia		Nivel sonoro		0	17,5	
		Swing	Scroll	Monotornillo	Centrifugo	Estándar	Alto	Estándar	Bajo			Extra bajo
						✓	✓	✓	✓			
AIRE / AGUA (Solo frío)												
EWAO~BVP <small>INVERTER</small> 	R-410A	✓				✓		✓		4~8 kW	<small>INVERTER</small>	
EWAA~DAV3P <small>INVERTER</small> <small>nuevo!</small> 	R-32	✓				✓		✓		4~14 kW	<small>INVERTER</small>	
EWAT~CZ <small>INVERTER</small> <small>nuevo!</small> 	R-32		✓			✓		✓		16~100 kW	<small>INVERTER</small>	
EWAT~B 	R-32		✓			✓	✓	✓	✓			
EWAD~T-C 	R-134a <small>LOOP</small>		✓			✓	✓	✓	✓			
EWAH~TZB/TZC <small>INVERTER</small> 	R-1234ze		✓			✓	✓	✓	✓			
EWAD~TZB/TZC <small>INVERTER</small> 	R-134a <small>LOOP</small>		✓			✓	✓	✓	✓			
EWAD~CF <small>FREE-COOLING</small> 	R-134a <small>LOOP</small>		✓			✓	✓	✓	✓			
AIRE / AGUA (Bomba de Calor)												
EWYQ~BVP <small>INVERTER</small> 	R-410A	✓				✓		✓		4~8 kW	<small>INVERTER</small>	
EWYA~DAV3P <small>INVERTER</small> <small>nuevo!</small> 	R-32	✓				✓		✓		4~14 kW	<small>INVERTER</small>	
EWYT~CZ <small>INVERTER</small> <small>nuevo!</small> 	R-32		✓			✓		✓		16~100 kW	<small>INVERTER</small>	
EWYT~B 	R-32		✓			✓	✓	✓	✓			
EWYD~BZ <small>INVERTER</small> 	R-134a <small>LOOP</small>		✓			✓	✓	✓				
AIRE / AGUA (Unidades Polivalentes)												
EWYD~4Z <small>INVERTER</small> 	R-134a <small>LOOP</small>		✓			✓	✓	✓				

La gama más amplia del mercado



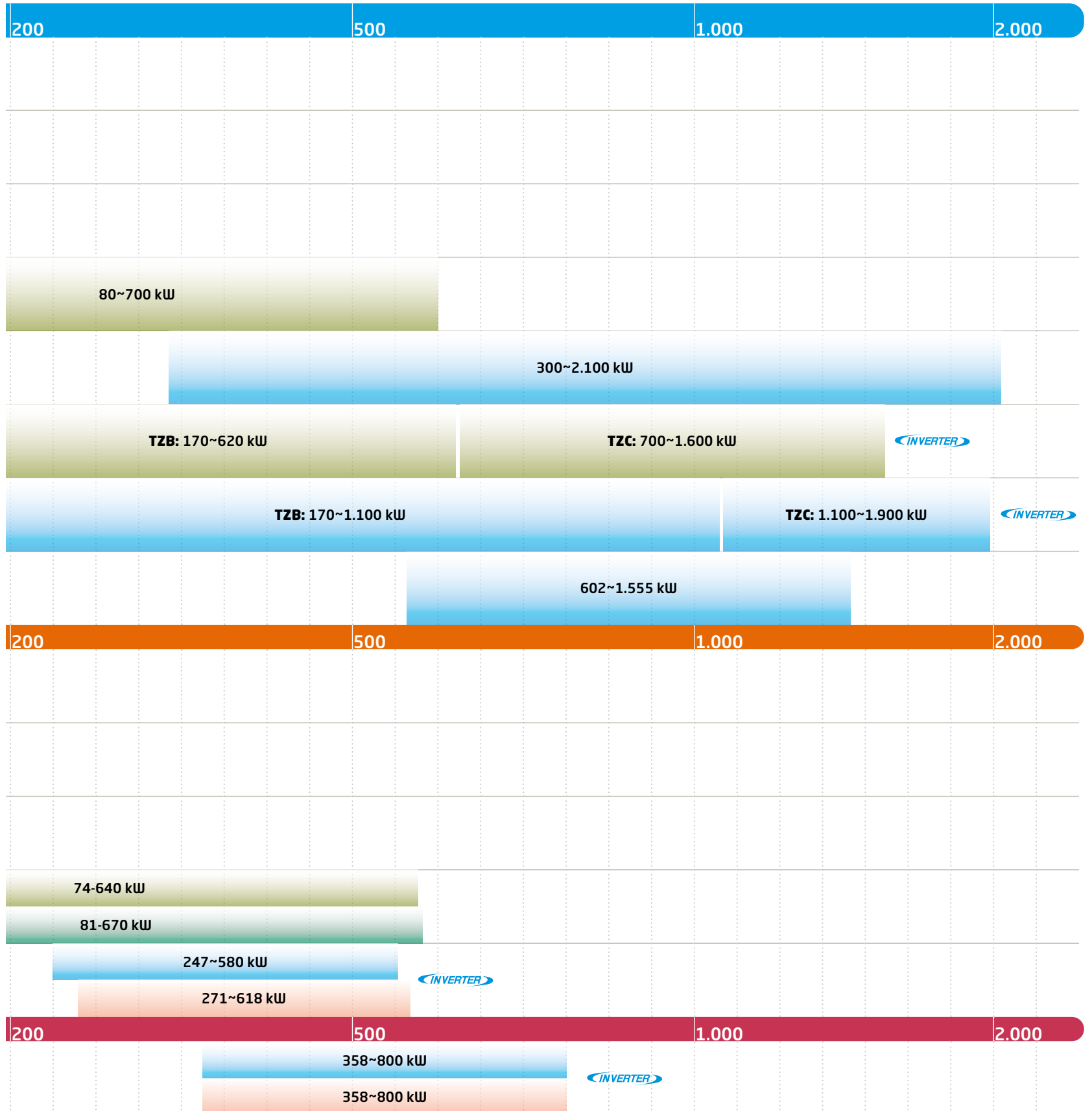











■ Solo frío
■ Bomba de calor



ENFRIADORAS

Unidades de condensación por agua

Refrigerante	Compresor				Eficiencia		Nivel sonoro	
	Swing	Scroll	Monotornillo	Centrifugo	Estándar	Alta	Estándar	Bajo Extra bajo

AGUA / AGUA (Solo frío y Bomba de Calor)										
0										
17,5										
EWLQ-KCW 	R-410A	✓	✓	✓						13~244 kW
EWLQ-G- EWHQ-G- EWLQ-L- 	R-410A	✓	✓	✓						15~280 kW
EWWH-J 	R-1234ze	✓	✓	✓						89~200 kW
EWWD-J 	R-134a LOOP	✓	✓	✓						
EWWH-VZ- <INVERTER> 	R-1234ze	✓	✓	✓	✓	✓				
EWWD-VZ- <INVERTER> 	R-134a LOOP	✓	✓	✓	✓	✓				
Condensador remoto										
0										
17,5										
EWLQ-KB 	R-410A	✓	✓	✓						13~64 kW
EWLH-J 	R-1234ze	✓	✓	✓						80~190 kW
EWLD-J 	R-134a LOOP	✓	✓	✓						
EWLD-G 	R-134a LOOP	✓	✓	✓						
AIRE / AGUA (Compresor centrifugo)										
0										
17,5										
EWWH-DZ (levitación magnética) <INVERTER> 	R-1234ze		✓	✓	✓					
EWWD-DZ (levitación magnética) <INVERTER> 	R-134a LOOP		✓	✓	✓					
DWSC DWDC 	R-134a LOOP		✓	✓	✓					
DWSC 	R-1234ze		✓	✓	✓					

La gama más amplia del mercado

■ Solo frío
■ Bomba de calor

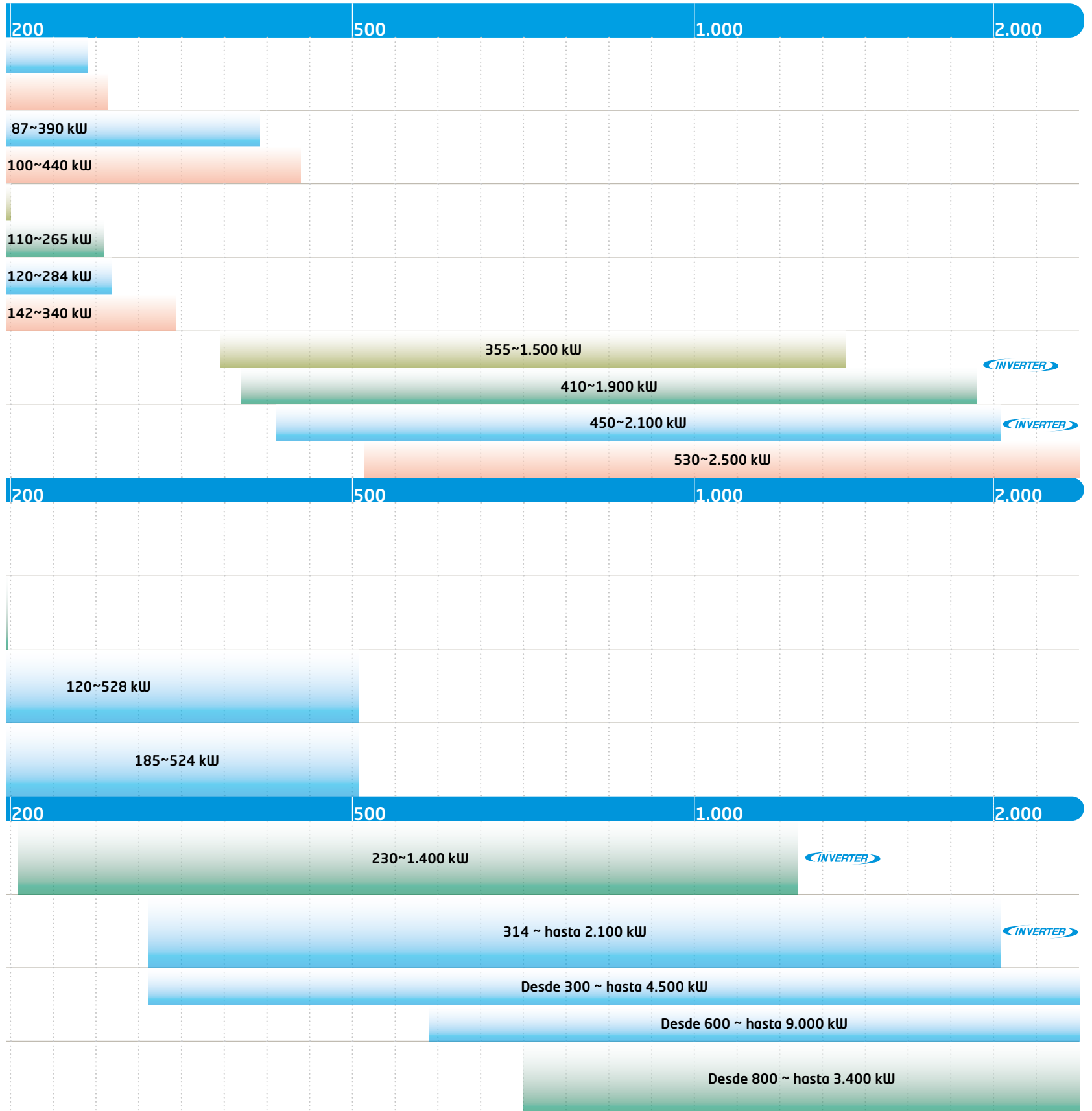

ENFRIADORAS

Minichiller Inverter para uso residencial **R-32**
EWA(Y)A-DV 9-14 kW Industrial



Próximamente desde 4 KW

MINICHILLER FRÍO SOLO				EWAA011DV3P	EWAA014DV3P	EWAA016DV3P
Capacidad	Refrigeración	Nom	kW	11,6	12,8	14,0
Consumo	Refrigeración	Nom	kW	3,56	4,06	4,58
EER (Según EN14511)				3,26	3,16	3,06
SEER 12/7°C (Según EN14825)				5,79	5,71	5,59
Refrigerante R-32	kg / TCO ₂ eq			3,8 / 2,6	3,8 / 2,6	3,8 / 2,6
	PCA			675,00	675,00	675,00
Dimensiones	Al.xAn.xF.	mm		870x1.380x460	870x1.380x460	870x1.380x460
Peso		Kg		147	147	147
Compresor				SWING INVERTER	SWING INVERTER	SWING INVERTER
Potencia sonora		dB(A)		67	69	69
Presión sonora		dB(A)		48	51	51
Alimentación eléctrica				I / 230 V	I / 230 V	I / 230 V
Volumen mínimo de agua				20	20	20
Diámetro de tubería de agua	Entrada / salida	"		1	1	1

MINICHILLER BOMBA DE CALOR				EWYA009DV3P	EWYA011DV3P	EWYA014DV3P	EWYA016DV3P
Capacidad	Refrigeración	Nom	kW	9,35	11,6	12,8	14,0
	Calefacción			9,37	10,6	12,0	16,0
Consumo	Refrigeración	Nom	kW	2,79	3,56	4,06	4,58
	Calefacción			1,91	2,18	2,46	3,53
EER / COP (Según EN14511)				3,35 / 4,91	3,26 / 4,83	3,16 / 4,87	3,06 / 4,53
SEER 12/7°C (Según EN14825)				5,62	5,79	5,71	5,59
SCOP (Según EN14825)				3,44	3,37	3,42	3,37
Refrigerante R-32	kg / TCO ₂ eq			3,8 / 2,6	3,8 / 2,6	3,8 / 2,6	3,8 / 2,6
	PCA			675,00	675,00	675,00	675,00
Dimensiones	Al.xAn.xF.	mm		870x1.380x460	870x1.380x460	870x1.380x460	870x1.380x460
Peso		Kg		147	147	147	147
Compresor				SWING INVERTER	SWING INVERTER	SWING INVERTER	SWING INVERTER
Potencia sonora	Refrig. / Calif.	dB(A)		66,0 / 62,0	67,0 / 62,0	69,0 / 62,0	69,0 / 62,0
Presión sonora	Refrigeración	dB(A)		44	48	51	51
	Calefacción	dB(A)		47	47	47	47
Alimentación eléctrica				I / 230 V	I / 230 V	I / 230 V	I / 230 V
Volumen mínimo de agua				50	50	50	20
Diámetro de tubería de agua	Entrada / salida	"		1	1	1	1
Clase de eficiencia energética 35°C LOT1				A+++	A+++	A+++	A+++

Nota: disponible versión trifásica con un incremento de precios del 10%.

Nota: para modelos de potencias inferiores, consultar página siguiente.

Datos de rendimiento según EN14511/EN14825

OPCIONALES DISPONIBLES EWA(Y)A-DV			PRECIO
REFERENCIA OPCIONAL	DESCRIPCIÓN		
OPTION-OP10d	Resistencia antihielo evaporador. (Monofásica EW(A)(Y)A-DV3P[H-]/ Trifásica EW(A)(Y)A-DW1P[H-]).		Consultar
EKFLSW1	Interruptor de flujo 9-11-14-16 (necesario en caso de usar glicol en la instalación).		185,00 €
AFVALVE1	Válvula de protección a la congelación.		203,00 €
BRP069A78	WLAN Controller Wifi (necesario para Control Wifi).		115,00 €
DCOM-LT/IO	Interface Modbus con entradas y salidas digitales.		436,00 €

Nota: Consultar compatibilidades de accesorios en los manuales técnicos.

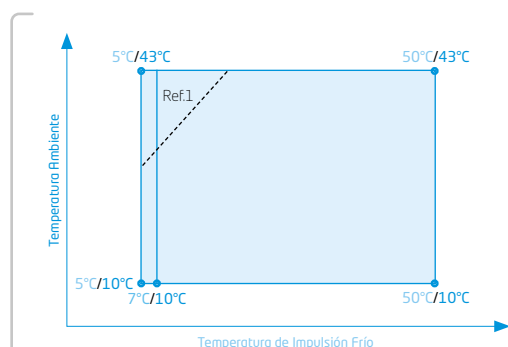
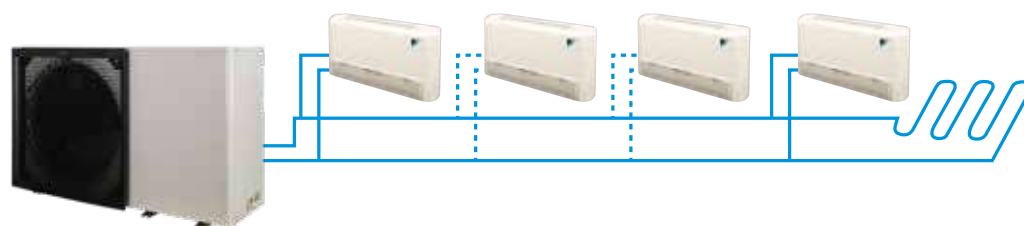

x°C / y°C : x temperatura de impulsión Frío y temperatura ambiente

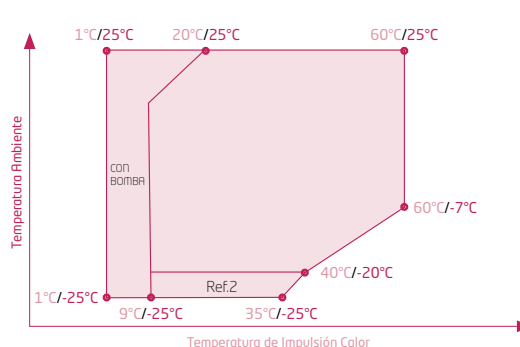

x°C / y°C : x temperatura impulsión Color y temperatura ambiente

NOTA
Condiciones para el cálculo de capacidades:

1. Temperatura agua entrada / salida: 12°C / 7°C en refrigeración y 45°C / 40°C en calefacción.
2. Temperatura ambiente: 35°C en refrigeración y 7°C en calefacción.

La medición del nivel sonoro se realiza en cámara anecoica a 1 m. de la unidad y a 1,5 m. de altura.

Ref.1: en caso de incluir AFVALVE1, el punto mínimo de consigna son mínimo 7°C.

Ref.2: algunas unidades podrían trabajar a cargas parciales.

Nota: consultar límites operativos en calor si se incluye la resistencia en el evaporador.



FULL
INVERTER



Minichiller: EWA(Y)009-016DV3P



Enfriadoras Inverter para uso residencial

R-32

Características

- 1) Nueva minichiller R-32.
- 2) Gran ahorro energético gracias al compresor Swing Inverter con valores de SEER hasta 5,7.
- 3) Eficiencia energética: Las minichillers Daikin están provistas de clase de eficiencia energética hasta A+++.
- 4) Rango de potencias: 9-14 kW.
- 5) Integración de todos los elementos: Con una carcasa compacta de muy reducidas dimensiones, incorpora en su interior todos los componentes necesarios en un sistema extremadamente compacto. El circuito primario va incluido dentro del equipo.
- 6) Son ideales para instalar con toda la gama de fan-coils de Daikin y también en combinación con sistemas de calefacción por suelo radiante.
- 7) La conexión se realiza de forma inmediata, sin necesidad de grandes obras, una vez instalados los elementos.
- 8) La instalación es rápida y fácil, ya que solamente requiere conectar la alimentación eléctrica.
- 9) Amplio rango de funcionamiento.
- 10) Tratamiento anticorrosivo de la batería de serie.



INVERTER

Las primeras enfriadoras con tecnología Inverter y R-32

Próximamente disponible desde 4 KW

MÓDULO HIDRÓNICO INTEGRADO

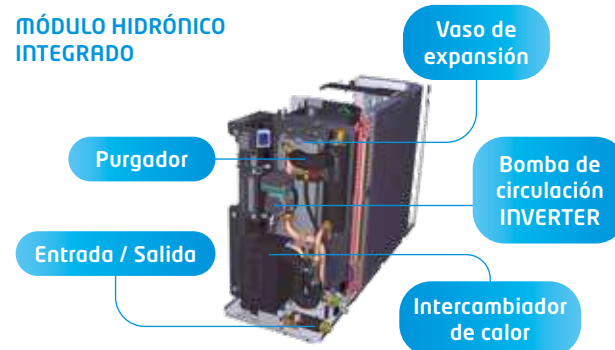

ENFRIADORAS



FRÍO SOLO	
EWAA011DV3P	6.324,00 €
EWAA014DV3P	6.773,00 €
EWAA016DV3P	7.249,00 €

BOMBA DE CALOR

EWYA009DV3P	6.553,00 €
EWYA011DV3P	7.018,00 €
EWYA014DV3P	7.517,00 €
EWYA016DV3P	8.045,00 €

Minichiller Inverter para uso residencial **R-410A**
EWA(Y)Q-BVP 4-7,95 kW

MINICHILLER FRÍO SOLO				EWAQ004BVP	EWAQ005BVP	EWAQ006BVP	EWAQ008BVP
Capacidad	Refrigeración	Nom	kW	4	4,93	5,88	7,95
Consumo	Refrigeración	Nom	kW	1,27	1,61	1,87	2,57
EER (Según EN14511)				3,14	3,06	3,15	3,1
SEER _{12/7°C} (Según EN14825)				4,38	4,39	4,42	4,53
Refrigerante R-410A				kg / TCO ₂ eq PCA	2,1 / 4,4 2,087,50	2,1 / 4,4 2,087,50	2,7 / 5,6 2,087,50
Dimensiones				Al.xAn.xF.	mm	735x1.090x350	997x1.160x380
Peso					Kg	83	106
Compresor					SWING	SWING	SWING
Potencia sonora					dB(A)	63	69
Presión sonora					dB(A)	48	53
Alimentación eléctrica					I / 230 V	I / 230 V	I / 230 V
Volumen mínimo de agua					20	20	20
Diámetro de tubería de agua				Entrada / salida	"	1	1

MINICHILLER BOMBA DE CALOR				EWYQ004BVP	EWYQ005BVP	EWYQ006BVP	EWYQ008BVP	
Capacidad	Refrigeración	Nom	kW	4	4,93	5,88	7,95	
	Calefacción			4,11	4,99	6,14	8,08	
Consumo	Refrigeración	Nom	kW	1,27	1,61	1,87	2,57	
	Calefacción			1,19	1,46	1,75	2,31	
EER / COP (Según EN14511)				3,14 / 3,44	3,06 / 3,41	3,15 / 3,51	3,10 / 3,49	
SEER _{12/7°C} (Según EN14825)				3,95	4,05	4,025	4,20	
Refrigerante R-410A				kg / TCO ₂ eq PCA	2,1 / 4,4 2,087,50	2,1 / 4,4 2,087,50	2,7 / 5,6 2,087,50	
Dimensiones				Al.xAn.xF.	mm	735x1.090x350	997x1.160x380	
Peso					Kg	83	106	
Compresor					SWING	SWING	SWING	
Potencia sonora				Refrig. / Calef.	dB(A)	63,0 / 65,0	64,0 / 65,0	
Presión sonora				Refrigeración Calefacción	dB(A)	48 49	49 47	52 47
Alimentación eléctrica					I / 230 V	I / 230 V	I / 230 V	
Volumen mínimo de agua					20	20	20	
Diámetro de tubería de agua				Entrada / salida	"	1	1	
Clase de eficiencia energética 35°C LOT1					A++	A++	A++	

Datos de rendimiento según EN14511/EN14825

Nota: unidades disponibles hasta fin de existencias.

OPCIONALES DISPONIBLES EWA(Y)Q-BVP

REFERENCIA OPCIONAL	DESCRIPCIÓN	PRECIO
OPTION-OP10	Resistencia antihielo evaporador.	Consultar
EKCB07CV3	Control Box: Caja de control necesaria para realizar ON/OFF y cambio de modo remoto mediante contactos.	743,00 €
EK2CB07CV3	Option Box: Caja de control auxiliar para señal de salida de alarma y estado del equipo. Necesario Control Box EKCB07CV3.	615,00 €
EKRUMCL1	Interfaz de usuario remota.	85,00 €
EKRTWA	Termostato ambiente con cable. Necesario Control Box EKCB07CV3.	166,00 €
EKRTR	Termostato ambiente inalámbrico. Necesario Control Box EKCB07CV3.	330,00 €

Nota: Consultar compatibilidades de accesorios en los manuales técnicos.

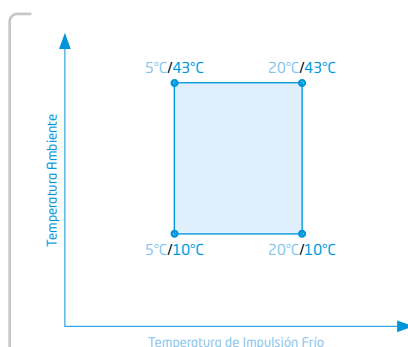
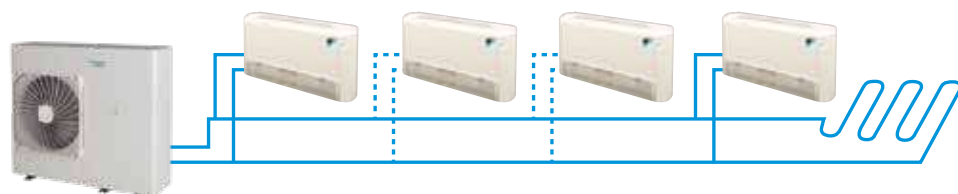
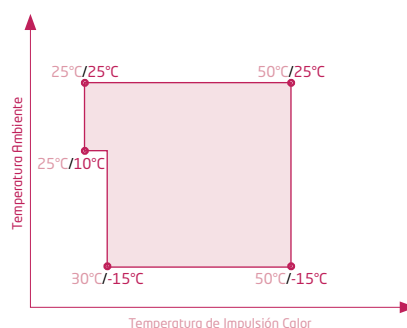
x°C / y°C : x temperatura de impulsión Frío
y temperatura ambientex°C / y°C : x temperatura impulsión Color
y temperatura ambiente

NOTA

Condiciones para el cálculo de capacidades:

1. Temperatura agua entrada / salida: 12°C / 7°C en refrigeración y 45°C / 40°C en calefacción.
2. Temperatura ambiente: 35°C en refrigeración y 7°C en calefacción.

La medición del nivel sonoro se realiza en cámara anecoica a 1 m. de la unidad y a 1,5 m. de altura.

Límites de funcionamiento orientativos, consultar para cada modelo.



Enfriadoras Inverter para uso residencial

Minichiller: EWAQ/EWYQ004-008BVP

Características

- 1) **Gran ahorro energético** gracias al compresor Swing Inverter. SEER hasta 4,5.
- 2) **Eficiencia energética:** Las minichillers Daikin están provistas de clase de eficiencia energética hasta **A⁺⁺**.
- 3) **Rango de potencias:** 4-7,95 kW.
- 4) **Integración de todos los elementos:** Con una carcasa compacta de muy reducidas dimensiones, incorpora en su interior todos los componentes necesarios en un sistema extremadamente compacto. El circuito primario va incluido dentro del equipo.
- 5) Son ideales para instalar con toda la gama de **fan-coils** de Daikin y también en combinación con sistemas de calefacción por **suelo radiante**.

- 6) La conexión se realiza de forma inmediata, sin necesidad de grandes obras, una vez instalados los elementos.
- 7) **La instalación es rápida y fácil**, ya que solamente requiere conectar la alimentación eléctrica.
- 8) Amplio rango de funcionamiento.
- 9) **Tratamiento anticorrosivo** de la batería de serie.
- 10) Refrigerante R-410A.



INVERTER
Las primeras enfriadoras con tecnología Inverter y R-410A

Próximamente Refrigerante R-32

MÓDULO HIDRÓNICO INTEGRADO

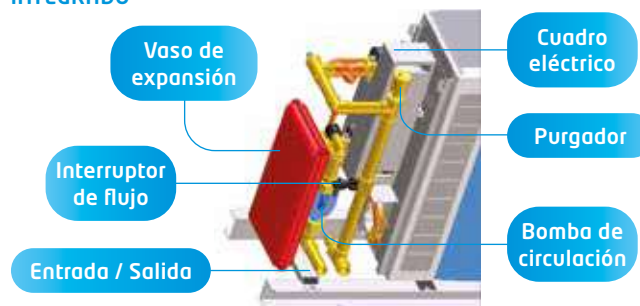

ENFRIADORAS



FRÍO SOLO	
EWAQ004BVP	3.883,00 €
EWAQ005BVP	4.817,00 €
EWAQ006BVP	5.245,00 €
EWAQ008BVP	5.677,00 €

BOMBA DE CALOR	
EWYQ004BVP	4.128,00 €
EWYQ005BVP	5.129,00 €
EWYQ006BVP	5.549,00 €
EWYQ008BVP	6.186,00 €

ENFRIADORAS AIRE-AGUA CON R-32			EWAT016CZN -A1* ni	EWAT021CZN -A1* ni	EWAT025CZN -A1* ni	EWAT032CZN -A1* ni	EWAT040CZN -A1* ni	EWAT040CZN -A2* ni	EWAT050CZN -A2* ni	EWAT064CZN -A2* ni	EWAT090CZN -A2* ni
Capacidad nom / máx	Refrigeración	kW	15,9 / 18,3	20,9 / 25,1	25,6 / 29,3	32,4 / 38,6	39,6 / 45,2	41,4 / 49,6	50,8 / 58,2	64,0 / 72,7	88,3 / 98,3
Consumo nominal	Refrigeración	kW	5,5	6,6	8,5	10,3	13,4	13,2	17,0	21,8	31,0
EER (Según EN14511)			2,90	3,16	3,00	3,13	2,95	3,12	2,98	2,93	2,84
SEER 12/7°C (Según EN14825)			5,00	5,00	5,06	5,21	5,09	5,41	5,33	5,21	5,03
Refrigerante R-32	kg / TCO ₂ eq PCA		3,0/2,0; -/- 675	5,5/3,7; -/- 675	5,5/3,7; -/- 675	7,0/4,7; -/- 675	8,0/5,4; -/- 675	6,0/4,0; 6,0/4,0 675	6,0/4,0; 6,0/4,0 675	7,0/4,7; 6,0/4,0 675	8,0/5,4; 8,0/5,4 675
Caudal de aire		m ³ /min	193,7	187,3	211,4	304,8	402,1	326,6	422,9	538,0	804,1
Dimensiones	Al.xAn.xF.	mm	1.878x1.152x802	1.878x1.152x802	1.878x1.152x802	1.878x1.752x802	1.878x1.752x802	1.878x2.306x814	1.878x2.306x814	1.878x2.906x814	1.878x3.506x814
Peso en funcionamiento		kg	223	247	247	343	342	486	486	580	680

UNIDAD CON MÓDULO HIDRÁULICO INCORPORADO (P)			EWAT016CZP -A1* ni	EWAT021CZP -A1* ni	EWAT025CZP -A1* ni	EWAT032CZP -A1* ni	EWAT040CZP -A1* ni	EWAT040CZP -A2* ni	EWAT050CZP -A2* ni	EWAT064CZP -A2* ni	EWAT090CZP -A2* ni
Capacidad nom. / máx.	Refrigeración	kW	16,1 / 18,6	21,1 / 25,3	25,9 / 29,6	32,7 / 38,9	40 / 45,6	41,7 / 50,0	51,1 / 58,6	64,4 / 73,3	88,8 / 98,8
Consumo nominal	Refrigeración	kW	5,5	6,6	8,5	10,3	13,3	13,2	16,9	21,9	31,1
EER (Según EN14511)			2,96	3,22	3,05	3,18	3,00	3,17	3,03	2,95	2,85
SEER 12/7°C (Según EN14825)			5,30	5,41	5,41	5,70	5,36	5,76	5,48	5,34	5,18
Refrigerante R-32	kg / TCO ₂ eq PCA		3,0/2,0; -/- 675	5,5/3,7; -/- 675	5,5/3,7; -/- 675	7,0/4,7; -/- 675	8,0/5,4; -/- 675	6,0/4,0; 6,0/4,0 675	6,0/4,0; 6,0/4,0 675	7,0/4,7; 6,0/4,0 675	8,0/5,4; 8,0/5,4 675
Caudal de aire		m ³ /min	193,7	187,3	211,4	304,8	402,1	326,6	422,9	538,0	804,1
Dimensiones	Al.xAn.xF.	mm	1.878x1.152x802	1.878x1.152x802	1.878x1.152x802	1.878x1.752x802	1.878x1.752x802	1.878x2.306x814	1.878x2.306x814	1.878x2.906x814	1.878x3.506x814
Peso en funcionamiento		kg	257	280	280	386	385	537	537	636	735
Módulo hidráulico	Caudal nominal	l/min	48	60	72	96	114	120	144	186	252
	Presión disponible	m.c.a.	25	23	20	18	16	19	16	21	17

UNIDAD CON MÓDULO HIDRÁULICO ALTA PRESIÓN (H)			EWAT016CZH -A1* ni	EWAT021CZH -A1* ni	EWAT025CZH -A1* ni	EWAT032CZH -A1* ni	EWAT040CZH -A1* ni	EWAT040CZH -A2* ni	EWAT050CZH -A2* ni	EWAT064CZH -A2* ni	EWAT090CZH -A2* ni
Módulo hidráulico	Caudal nominal	l/min	48	60	72	96	114	120	144	186	252
	Presión disponible	m.c.a.	48	46	41	40	37	40	36	33	29
Clase de eficiencia energética 35°C LOT1			A++	A+	A+	A+	A+	A+	A+	A+	A+

Datos de rendimiento según EN14511/EN14825

Puesta en marcha también
incluida de serie por servicio
técnico Daikin



Próximamente disponible opcional
de Recuperación de Calor Parcial

OPCIONALES DISPONIBLES EWAT-CZ

REFERENCIA OPCIONAL	DESCRIPCIÓN	PRECIO
OPTION OP-192	Kit de alta temperatura exterior EWAT-CZ(N/P/H)AA(1/2)	229,00 €
OPTION OP-191	Resistencia en el evaporador EWAT-CZ(N/P/H)BA(1/2)	697,00 €
OPTION OP-218	Recuperación de calor parcial EWAT-CZ(N/P/H)CA(1/2)	Consultar
Accesorios		
EKRSCSTMS	Sonda de temperatura (necesaria para configuración Maestro / Esclavo).	Consultar
EKRSCBMS	Código de activación de protocolos BMS (Modbus TCP-IP, Bacnet TCP-IP, Bacnet MSTP), conexión Daikin On Site, conexión Web HMI.	347,00 €
EKRSCIO	Módulo adicional de extensión de entradas y salidas. Necesario para control de caudal variable a través de una señal externa, gestión del circuito de agua caliente sanitaria, limitación de demanda, control de modo Low Noise.	254,00 €
ALC00895A	Interfaz remota (no disponible para funcionamiento conjunto con el control local).	505,00 €
EKRSCDP	Sensor de presión diferencial.	1.685,00 €

Nota: Consultar compatibilidades de accesorios en los manuales técnicos.

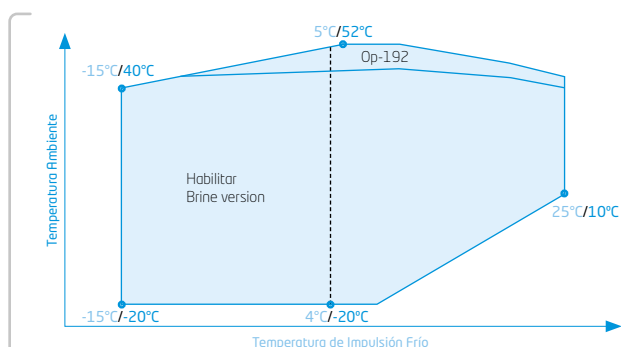
x°C / y°C : x temperatura de impulsión
y temperatura ambiente

NOTA

Condiciones para el cálculo de capacidades:

1. Temperatura agua entrada / salida: 12°C / 7°C en refrigeración y 40°C / 45°C en calefacción.
2. Temperatura ambiente: 35°C en refrigeración y 7°C en calefacción.

La medición del nivel sonoro se realiza en cámara anecoica a 1 m. de la unidad y a 1,5 m. de altura.

Límites de funcionamiento orientativos, consultar para cada modelo.

*En función de la temperatura exterior. Consultar especificaciones técnicas.



¿Conoces Daikin On Site?



FULL INVERTER

nuevo!



Enfriadoras EWAT-CZ



Enfriadoras Inverter para uso residencial, comercial y/o industrial

R-32



Compresor Scroll Inverter EC

Características

- 1) Nueva Small Inverter de R-32.
- 2) Rango de potencias: 16-100kW.
- 3) Compresor Scroll de regulación continua Inverter EC.
- 4) Muy alta eficiencia a cargas parciales (SEER hasta 5,76).
- 5) Módulo hidráulico integrado con bomba y variador de velocidad para instalaciones de caudal constante y variable permitiendo el máximo ahorro de energía (unidades P y H).
- 6) Válvula de expansión electrónica de serie.
- 7) Interruptor de flujo de serie.
- 8) Filtro de agua de serie.
- 9) Tratamiento anticorrosivo de la batería de serie.
- 10) Ventiladores Inverter EC con 100 Pa. de presión estática disponible y control de condensación incluidos de serie.
- 11) Impulsión de agua a baja temperatura (hasta -15 °C) sin necesidad de opcionales adicionales.

12) Controlador digital avanzado integrado para buscar la mayor eficiencia y fiabilidad.

13) Muy bajo Nivel Sonoro.

14) Control Maestro / Esclavo o Modbus RTU de serie (incompatibles entre ellos).

¿Conoces la tecnología Inverter con R-32?



- Alta Eficiencia estacional
- Refrigerante R-32
- Los costes más bajos de funcionamiento
- Soluciones de optimización del sistema
- Conectividad total con Daikin On Site
- Stock disponible
- Puesta en Marcha Incluida
- Control Maestro / Esclavo

Único en el mercado

BLUEVOLUTION

Nota: el control Maestro / Esclavo no es compatible con el control variable de la bomba ni la gestión del circuito de agua caliente sanitaria.



Unidad básica (N)		Unidad con módulo hidráulico incorporado (P) (vaso de expansión + Bomba)		Unidad con módulo hidráulico incorporado (H) (vaso de expansión + Bomba de alta presión)	
EWAT016CZN-A1	10.074,00 €	EWAT016CZP-A1	11.051,00 €	EWAT016CZH-A1	11.393,00 €
EWAT021CZN-A1	11.673,00 €	EWAT021CZP-A1	12.988,00 €	EWAT021CZH-A1	13.381,00 €
EWAT025CZN-A1	13.233,00 €	EWAT025CZP-A1	14.443,00 €	EWAT025CZH-A1	14.858,00 €
EWAT032CZN-A1	15.393,00 €	EWAT032CZP-A1	16.996,00 €	EWAT032CZH-A1	17.569,00 €
EWAT040CZN-A1	18.411,00 €	EWAT040CZP-A1	19.953,00 €	EWAT040CZH-A1	20.644,00 €
EWAT040CZN-A2	20.327,00 €	EWAT040CZP-A2	21.784,00 €	EWAT040CZH-A2	22.476,00 €
EWAT050CZN-A2	22.417,00 €	EWAT050CZP-A2	24.053,00 €	EWAT050CZH-A2	24.838,00 €
EWAT064CZN-A2	25.832,00 €	EWAT064CZP-A2	27.716,00 €	EWAT064CZH-A2	28.308,00 €
EWAT090CZN-A2	32.703,00 €	EWAT090CZP-A2	36.663,00 €	EWAT090CZH-A2	37.219,00 €

BOMBA DE CALOR AIRE-AGUA CON R-32			EWYT016CZN -A1* <n!	EWYT021CZN -A1* <n!	EWYT025CZN -A1* <n!	EWYT032CZN -A1* <n!	EWYT040CZN -A1* <n!	EWYT040CZN -A2* <n!	EWYT050CZN -A2* <n!	EWYT064CZN -A2* <n!	EWYT090CZN -A2* <n!
Capacidad nom. / máx.	Refrigeración	kW	15,9 / 18,3	20,9 / 25,0	25,6 / 29,3	32,4 / 38,6	39,6 / 45,2	41,4 / 49,6	50,8 / 58,2	64,0 / 72,7	88,3 / 98,3
	Calefacción		15,9 / 18,3	20,2 / 24,3	24,8 / 28,7	32,4 / 36,5	39,4 / 44,7	40,3 / 48,7	49,8 / 57,3	61,9 / 69,2	85,8 / 94,6
Consumo nominal	Refrigeración	kW	5,5	6,6	8,5	10,3	13,4	13,2	17,0	21,8	31,0
	Calefacción		4,7	5,8	7,5	9,4	11,8	11,9	15,4	19,1	27,2
EER (Según EN14511)			2,90	3,16	3,00	3,13	2,95	3,12	2,98	2,93	2,84
COP (Según EN14511)			3,41	3,46	3,33	3,45	3,33	3,38	3,24	3,23	3,16
SEER 12/7°C (Según EN14825)			5,00	5,00	5,06	5,21	5,09	5,41	5,33	5,21	5,03
SCOP (Según EN14825)			3,89	4,00	4,07	4,06	4,07	4,02	4,00	3,98	4,00
Refrigerante R-32	kg / TCO ₂ eq		3,0/2,0;-/-	5,0/3,4;-/-	5,0/3,4;-/-	6,5/4,4;-/-	6,7/4,5;-/-	5,1/3,4;5,1/3,4	5,1/3,4;5,1/3,4	5,7/3,8;5,7/3,8	7,2/4,8;7,2/4,8
	PCA		675	675	675	675	675	675	675	675	675
Caudal de aire	m ³ /min		193,7	187,3	211,4	304,8	402,1	326,6	422,9	538,0	804,1
Dimensiones	Al.xAn.xF.	mm	1.878x1.152x802	1.878x1.152x802	1.878x1.152x802	1.878x1.752x802	1.878x1.752x802	1.878x2.306x814	1.878x2.306x814	1.878x2.906x814	1.878x3.506x814
Peso en funcionamiento	kg		228	254	254	353	352	500	500	594	701

UNIDAD CON MÓDULO HIDRÁULICO INCORPORADO (P)			EWYT016CZP -A1* <n!	EWYT021CZP -A1* <n!	EWYT025CZP -A1* <n!	EWYT032CZP -A1* <n!	EWYT040CZP -A1* <n!	EWYT040CZP -A2* <n!	EWYT050CZP -A2* <n!	EWYT064CZP -A2* <n!	EWYT090CZP -A2* <n!
Capacidad nom. / máx.	Refrigeración	kW	16,1 / 18,6	21,1 / 25,3	25,9 / 29,6	32,7 / 38,9	39,9 / 45,6	41,7 / 50,0	51,1 / 58,6	64,4 / 73,3	88,8 / 98,8
	Calefacción		15,6 / 18,0	19,9 / 24,0	24,6 / 28,4	32,1 / 36,2	39 / 44,3	40,0 / 48,4	49,5 / 56,9	61,4 / 68,7	85,3 / 94,1
Consumo nominal	Refrigeración	kW	5,4	6,6	8,5	10,3	13,3	13,2	17,0	21,9	31,1
	Calefacción		4,6	5,8	7,4	9,3	11,7	11,8	15,3	19,2	27,3
EER (Según EN14511)			3,00	3,20	3,10	3,20	3,00	3,20	3,03	2,95	2,85
COP (Según EN14511)			3,37	3,43	3,31	3,44	3,33	3,38	3,23	3,20	3,13
SEER 12/7°C (Según EN14825)			5,30	5,41	5,41	5,70	5,36	5,76	5,48	5,34	5,18
SCOP (Según EN14825)			4,03	4,19	4,19	4,18	4,18	4,19	4,12	4,01	4,04
Refrigerante R-32	kg / TCO ₂ eq		3,0/2,0;-/-	5,0/3,4;-/-	5,0/3,4;-/-	6,5/4,4;-/-	6,7/4,5;-/-	5,1/3,4;5,1/3,4	5,1/3,4;5,1/3,4	5,7/3,8;5,7/3,8	7,2/4,8;7,2/4,8
	PCA		675	675	675	675	675	675	675	675	675
Caudal de aire	m ³ /min		193,7	187,3	211,4	304,8	402,1	326,6	422,9	538,0	804,1
Dimensiones	Al.xAn.xF.	mm	1.878x1.152x802	1.878x1.152x802	1.878x1.152x802	1.878x1.752x802	1.878x1.752x802	1.878x2.306x814	1.878x2.306x814	1.878x2.906x814	1.878x3.506x814
Peso en funcionamiento	kg		262	288	288	396	395	551	551	650	757
Módulo hidráulico	Caudal nominal	l/min	48	60	72	96	114	120	144	180	246
	Presión disponible	m.c.a.	25	23	20	18	16	19	16	21	17

UNIDAD CON MÓDULO HIDRÁULICO ALTA PRESIÓN (H)			EWYT016CZH -A1* <n!	EWYT021CZH -A1* <n!	EWYT025CZH -A1* <n!	EWYT032CZH -A1* <n!	EWYT040CZH -A1* <n!	EWYT040CZH -A2* <n!	EWYT050CZH -A2* <n!	EWYT064CZH -A2* <n!	EWYT090CZH -A2* <n!
Módulo hidráulico	Caudal nominal	l/min	48	60	72	96	114	120	144	180	246
	Presión disponible	m.c.a.	48	46	41	40	37	40	36	33	29
Clase de eficiencia energética 35°C LOT1			A++	A+	A+	A+	A+	A+	A+	A+	A+

Datos de rendimiento según EN14511/EN14825

Gestión del circuito de ACS

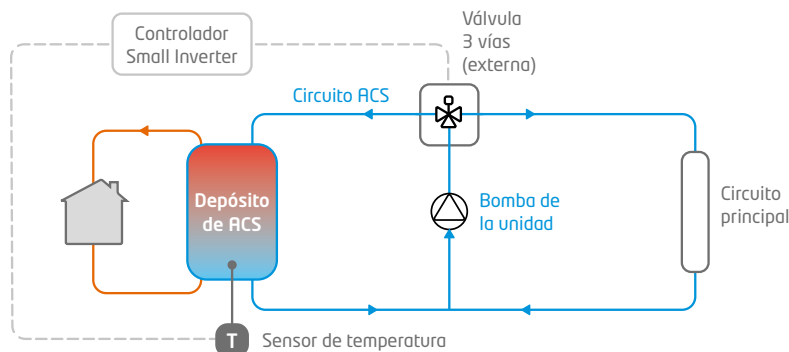

* Tanto la válvula de 3 vías como la sonda del depósito de tipo PTC-10K se deben suministrar por separado
** La gestión del circuito de ACS es incompatible con la regulación de caudal variable de la bomba

Puesta en marcha también incluida de serie por servicio técnico Daikin



Próximamente disponible opcional de Recuperación de Calor Parcial

OPCIONALES DISPONIBLES EWYT-CZ			PRECIO
REFERENCIA OPCIONAL	DESCRIPCIÓN		
OPTION OP-192	Kit de alta temperatura exterior EWYT-CZ(N/P/H)AA(1/2)		229,00 €
OPTION OP-191	Resistencia en el evaporador EWYT-CZ(N/P/H)BA(1/2)		697,00 €
OPTION OP-218	Recuperación de calor parcial EWYT-CZ(N/P/H)CA(1/2)		Consultar
Accesorios			
EKRSC TMS	Sonda de temperatura (necesaria para configuración Maestro / Esclavo).		Consultar
EKRSC BMS	Código de activación de protocolos BMS (Modbus TCP-IP, Bacnet TCP-IP, Bacnet MSTP), conexión Daikin On Site, conexión Web HMI.		347,00 €
EKRSC IO	Módulo adicional de extensión de entradas y salidas. Necesario para control de caudal variable a través de una señal externa, gestión del circuito de agua caliente sanitaria, limitación de demanda, control de modo Low Noise.		254,00 €
ALC00895A	Interfaz remota (no disponible para funcionamiento conjunto con el control local).		505,00 €
EKRSC DP	Sensor de presión diferencial.		1.685,00 €

Nota: Consultar compatibilidades de accesorios en los manuales técnicos.

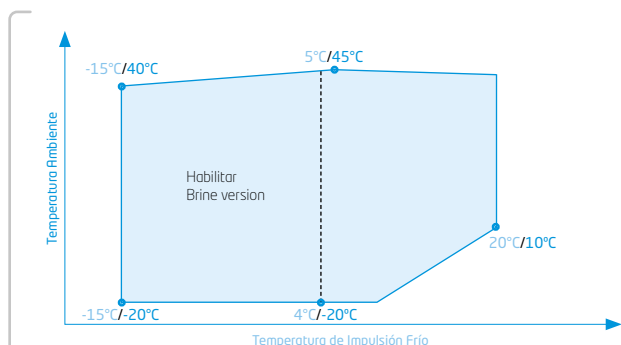

x°C / y°C : x temperatura de impulsión Frío y temperatura ambiente

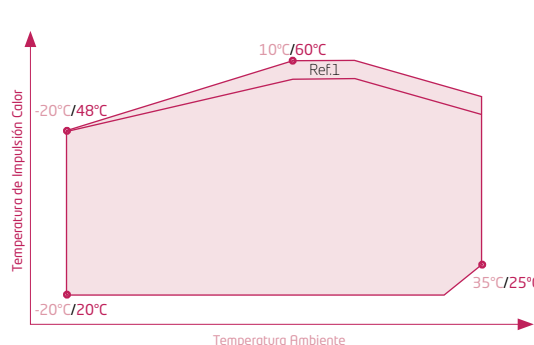

x°C / y°C : x temperatura ambiente y temperatura impulsión Calor

NOTA

Condiciones para el cálculo de capacidades:

1. Temperatura agua entrada / salida: 12°C / 7°C en refrigeración y 40°C / 45°C en calefacción.
2. Temperatura ambiente: 35°C en refrigeración y 7°C en calefacción.

La medición del nivel sonoro se realiza en cámara anecoica a 1 m. de la unidad y a 1,5 m. de altura.

Límites de funcionamiento orientativos, consultar para cada modelo.

Ref.1: algunas unidades podrían trabajar a carga parcial.

¿Conoces
Daikin On Site?



FULL
INVERTER

nuevo!



Enfriadoras EWYT-CZ



R-32

Enfriadoras
Inverter para
uso residencial,
comercial y/o
industrial



Compresor Scroll
Inverter EC

Características

- 1) Nueva Small Inverter de R-32.
- 2) Rango de potencias: 16-100kW.
- 3) Compresor Scroll de regulación continua Inverter EC.
- 4) Muy alta eficiencia a cargas parciales (SEER hasta 5,76).
- 5) Módulo hidráulico integrado con bomba y variador de velocidad para instalaciones de caudal constante y variable permitiendo el máximo ahorro de energía (unidades P y H).
- 6) Válvula de expansión electrónica de serie.
- 7) Interruptor de flujo de serie.
- 8) Filtro de agua de serie.
- 9) Tratamiento anticorrosivo de la batería de serie.
- 10) Ventiladores Inverter EC con 100 Pa. de presión estática disponible y control de condensación incluidos de serie.
- 11) Impulsión de agua a baja temperatura (hasta -15 °C) sin necesidad de opcionales adicionales.

12) Controlador digital avanzado integrado para buscar la mayor eficiencia y fiabilidad.

13) Muy bajo Nivel Sonoro.

14) Control Maestro / Esclavo o Modbus RTU de serie (incompatibles entre ellos).

¿Conoces la tecnología
Inverter con R-32?



Alta Eficiencia estacional

Refrigerante R-32

Los costes más bajos de funcionamiento

Soluciones de optimización del sistema

Conectividad total con Daikin On Site

Stock disponible

Puesta en Marcha Incluida

Control Maestro / Esclavo

Único en el mercado

BLUEVOLUTION

Nota: el control Maestro / Esclavo no es compatible con el control variable de la bomba ni la gestión del circuito de agua caliente sanitaria.



Unidad básica (N)		Unidad con módulo hidráulico incorporado (P) (vaso de expansión + Bomba)		Unidad con módulo hidráulico incorporado (H) (vaso de expansión + Bomba de alta presión)	
EWYT016CZN-A1	11.379,00 €	EWYT016CZP-A1	12.229,00 €	EWYT016CZH-A1	12.823,00 €
EWYT021CZN-A1	13.359,00 €	EWYT021CZP-A1	14.565,00 €	EWYT021CZH-A1	15.005,00 €
EWYT025CZN-A1	15.150,00 €	EWYT025CZP-A1	16.314,00 €	EWYT025CZH-A1	16.728,00 €
EWYT032CZN-A1	17.704,00 €	EWYT032CZP-A1	19.189,00 €	EWYT032CZH-A1	19.512,00 €
EWYT040CZN-A1	21.115,00 €	EWYT040CZP-A1	22.953,00 €	EWYT040CZH-A1	23.838,00 €
EWYT040CZN-A2	23.344,00 €	EWYT040CZP-A2	24.900,00 €	EWYT040CZH-A2	25.626,00 €
EWYT050CZN-A2	25.559,00 €	EWYT050CZP-A2	27.408,00 €	EWYT050CZH-A2	28.087,00 €
EWYT064CZN-A2	29.855,00 €	EWYT064CZP-A2	31.749,00 €	EWYT064CZH-A2	32.376,00 €
EWYT090CZN-A2	38.045,00 €	EWYT090CZP-A2	42.179,00 €	EWYT090CZH-A2	42.819,00 €

FWS



Fan Coil Suelo - Techo sin envolvente con presión disponible

FWP



Fan Coil Techo sin envolvente con presión disponible

FWN



Fan Coil Techo sin envolvente con alta presión disponible

Características

FWS

- 1) Flexibilidad (2 ó 4 tubos).
- 2) Posibilidad de cambio de los lados de conexiones de la batería de manera manual (modelos sin válvula).
- 3) Posibilidad de presión disponible hasta 80 Pa.

FWP

- 1) Flexibilidad (2 ó 4 tubos).
- 2) Posibilidad de cambio de los lados de conexiones de la batería de manera manual (modelos sin válvula).
- 3) Posibilidad de presión disponible hasta 100 Pa.

FWN

- 1) Flexibilidad (2 ó 4 tubos).
- 2) Posibilidad de cambio de los lados de conexiones de la batería de manera manual (modelos sin válvula).
- 3) Posibilidad de presión disponible hasta 120 Pa.

UNIDAD DE SUELO/TECHO SIN ENVOLVENTE (2 TUBOS / 4 TUBOS)		FWS02AT	FWS03AT	FWS06AT	FWS08AT
Capacidad (2 Tubos) ⁽³⁾	Total Refrig. ⁽¹⁾⁽⁴⁾ kW	2,59 / 1,98	4,88 / 3,63	6,22 / 4,83	9,06 / 7,34
	Sensible Refrig. ⁽¹⁾ kW	1,90 / 1,45	3,52 / 2,61	4,71 / 3,59	6,68 / 5,40
	Calefacción ⁽²⁾ kW	2,93 / 2,23	5,38 / 3,99	6,44 / 5,07	9,36 / 7,69
Consumo Total ⁽³⁾	W	57,9 / 43,9	82,7 / 63,1	101,7 / 76,8	148,6 / 118,7
Presión estática disponible	Pa	0 / 50	0 / 50	0 / 50	0 / 50
Caudal de aire ⁽³⁾	m ³ /h	562 / 364	900 / 587	1.201 / 825	1.668 / 1.272
Dimensiones	Al.xAn.xF. mm	224x584x535	224x794x535	224x1.004x535	249x1.214x535
Peso	kg	17	22	27	35
Nivel potencia sonora ⁽³⁾	dB(A)	62 / 60	70 / 59	64 / 62	71 / 67

Precio €	2 Tubos sin válvula (ATN)	FWS02ATN	FWS03ATN	FWS06ATN	FWS08ATN
		516,00 €	552,00 €	633,00 €	788,00 €
	2 Tubos con válvula (ATV)	FWS02ATV	FWS03ATV	FWS06ATV	FWS08ATV
		754,00 €	788,00 €	878,00 €	1.054,00 €
	4 Tubos sin válvula (AFN)	FWS02AFN	FWS03AFN	FWS06AFN	FWS08AFN
	569,00 €	619,00 €	711,00 €	887,00 €	
4 Tubos con válvula (AFV)	FWS02AFV	FWS03AFV	FWS06AFV	FWS08AFV	
	1.000,00 €	1.049,00 €	1.140,00 €	1.340,00 €	

UNIDADES DE TECHO SIN ENVOLVENTE CON MEDIA PRESIÓN DISPONIBLE		FWP04CT	FWP05CT	FWP06CT	FWP08CT	FWP10CT	FWP11CT	FWP15CT	FWP17CT
Capacidad (2 Tubos) ⁽³⁾	Total Refrig. ⁽¹⁾⁽⁴⁾ kW	3,13	3,45	4,67	4,23	6,6	7,45	8,36	9,40
	Sensible Refrig. ⁽¹⁾ kW	2,20	2,42	3,27	3,32	4,88	5,24	6,20	6,64
	Calefacción ⁽²⁾ kW	3,05	3,33	4,79	4,80	7,00	7,62	8,81	9,63
Consumo Total ⁽³⁾	W	54	61	71	84	129	131	215	215
Presión estática disponible ⁽³⁾	Pa	60	60	60	60	60	60	60	60
Caudal de aire ⁽³⁾	m ³ /h	490	560	670	760	1.120	1.130	1.520	1.520
Dimensiones	Al.xAn.xF. mm	250x758x665	250x758x665	250x968x665	250x968x665	280x1.178x745	280x1.178x745	280x1.178x745	280x1.178x745
Peso	kg	24	25	33	36	45	45	51	51
Nivel potencia sonora ⁽³⁾	dB(A)	65	68	68	62	65	65	70	70

Precio €	2 Tubos sin válvula (CTN)	FWP04CTN	FWP05CTN	FWP06CTN	FWP08CTN	FWP10CTN	FWP11CTN	FWP15CTN	FWP17CTN
		734,00 €	767,00 €	873,00 €	899,00 €	956,00 €	1.038,00 €	1.244,00 €	1.344,00 €
	2 Tubos con válvula (CTV)	FWP04CTV	FWP05CTV	FWP06CTV	FWP08CTV	FWP10CTV	FWP11CTV	FWP15CTV	FWP17CTV
		960,00 €	993,00 €	1.107,00 €	1.133,00 €	1.211,00 €	1.294,00 €	1.500,00 €	1.599,00 €
	4 Tubos sin válvula (CFN)	FWP04CFN	FWP05CFN	FWP06CFN	FWP08CFN	FWP10CFN	FWP11CFN	FWP15CFN	FWP17CFN
	825,00 €	860,00 €	981,00 €	997,00 €	1.173,00 €	1.267,00 €	1.369,00 €	1.471,00 €	
4 Tubos con válvula (CFV)	FWP04CFV	FWP05CFV	FWP06CFV	FWP08CFV	FWP10CFV	FWP11CFV	FWP15CFV	FWP17CFV	
	1.252,00 €	1.288,00 €	1.419,00 €	1.435,00 €	1.638,00 €	1.732,00 €	1.835,00 €	1.938,00 €	

UNIDADES DE TECHO SIN ENVOLVENTE CON ALTA PRESIÓN DISPONIBLE		FWN04AT	FWN05AT	FWN06AT	FWN07AT	FWN08AT	FWN10AT
Capacidad (2 Tubos) ⁽³⁾	Total Refrig. ⁽¹⁾⁽⁴⁾ kW	4,28	5,11	7,15	8,17	8,34	9,56
	Sensible Refrig. ⁽¹⁾ kW	3,38	3,95	5,31	6,29	7,04	7,82
	Calefacción ⁽²⁾ kW	4,58	5,32	7,64	8,93	8,66	9,98
Consumo Total ⁽³⁾	W	162,1	151,6	251,4	251,4	317,1	317,1
Presión estática disponible	Pa	70	70	70	70	70	70
Caudal de aire ⁽³⁾	m ³ /h	960	900	1.600	1.600	1.850	1.850
Dimensiones	Al.xAn.xF. mm	280x754x558	280x754x558	280x964x558	280x964x558	280x1.174x558	280x1.174x558
Peso	kg	35	35	43	44	50	52
Nivel potencia sonora ⁽³⁾	dB(A)	71	71	72	72	73	73

Precio €	2 Tubos sin válvula (AT)	FWN04AT	FWN05AT	FWN06AT	FWN07AT	FWN08AT	FWN10AT
		868,00 €	934,00 €	1.561,00 €	1.653,00 €	1.704,00 €	1.784,00 €
	4 Tubos sin válvula (AF)	FWN04AF	FWN05AF	FWN06AF	FWN07AF	FWN08AF	FWN10AF
	980,00 €	1.074,00 €	1.695,00 €	1.780,00 €	1.866,00 €	1.968,00 €	

Nota: consultar precio de opcionales y accesorios disponibles de fan coils en páginas 148-151.



FWR



Fan Coil Suelo - Techo con envolvente

FWZ



Fan Coil Suelo con envolvente

Fan Coil SUELO-TECHO

- 1) Amplia gama de potencias (1,5-9 kW).
- 2) Flexibilidad 2 o 4 tubos.
- 3) Fácil instalación.
- 4) Posibilidad batería de dos tubos con 4 filas.
- 5) Amplia variedad de opcionales y accesorios
- 6) Posibilidad cambio lados de conexiones de la batería de manera manual.

UNIDAD DE SUELO/TECHO CON ENVOLVENTE (2 TUBOS / 4 TUBOS)			FWR02AT	FWR03AT	FWR06AT	FWR08AT
Capacidad (2 Tubos) ⁽³⁾	Total Refrig. ⁽¹⁾⁽⁴⁾	kW	2,58	4,88	6,22	9,05
	Sensible Refrig. ⁽¹⁾	kW	1,89	3,52	4,70	6,67
	Calefacción ⁽²⁾	kW	2,93	5,38	6,43	9,35
Consumo Total ⁽³⁾		W	57	83	101	148
Caudal de aire ⁽³⁾		m ³ /h	560	900	1.200	1.665
Dimensiones	Al.xAn.xF.	mm	564x774x226	564x984x226	564x1.194x226	564x1.404x251
Peso		kg	21	27	34	43
Nivel potencia sonora ⁽³⁾		dBA	62	70	64	71

Precio €	2 Tubos sin válvula (ATN)	FWR02ATN	FWR03ATN	FWR06ATN	FWR08ATN
		603,00 €	653,00 €	753,00 €	960,00 €
	2 Tubos con válvula (ATV)	FWR02ATV	FWR03ATV	FWR06ATV	FWR08ATV
		840,00 €	890,00 €	997,00 €	1.226,00 €
	4 Tubos sin válvula (AFN)	FWR02AFN	FWR03AFN	FWR06AFN	FWR08AFN
	658,00 €	711,00 €	835,00 €	1.061,00 €	
4 Tubos con válvula (AFV)	FWR02AFV	FWR03AFV	FWR06AFV	FWR08AFV	
	1.089,00 €	1.140,00 €	1.266,00 €	1.513,00 €	

UNIDAD DE SUELO CON ENVOLVENTE (2 TUBOS / 4 TUBOS)			FWZ02AT	FWZ03AT	FWZ06AT	FWZ08AT
Capacidad (2 Tubos) ⁽³⁾	Total Refrig. ⁽¹⁾⁽⁴⁾	kW	2,58	4,88	6,22	9,05
	Sensible Refrig. ⁽¹⁾	kW	1,89	3,52	4,70	6,67
	Calefacción ⁽²⁾	kW	2,93	5,38	6,43	9,35
Consumo Total ⁽³⁾		W	57	83	101	148
Caudal de aire ⁽³⁾		m ³ /h	560	900	1.200	1.665
Dimensiones	Al.xAn.xF.	mm	564x774x226	564x984x226	564x1.194x226	564x1.404x251
Peso		kg	21	27	32	42
Nivel potencia sonora ⁽³⁾		dBA	62	70	64	71

Precio €	2 Tubos sin válvula (ATN)	FWZ02ATN	FWZ03ATN	FWZ06ATN	FWZ08ATN
		578,00 €	610,00 €	705,00 €	880,00 €
	2 Tubos con válvula (ATV)	FWZ02ATV	FWZ03ATV	FWZ06ATV	FWZ08ATV
		813,00 €	849,00 €	949,00 €	1.147,00 €
	4 Tubos sin válvula (AFN)	FWZ02AFN	FWZ03AFN	FWZ06AFN	FWZ08AFN
	627,00 €	666,00 €	789,00 €	972,00 €	
4 Tubos con válvula (AFV)	FWZ02AFV	FWZ03AFV	FWZ06AFV	FWZ08AFV	
	1.056,00 €	1.097,00 €	1.221,00 €	1.423,00 €	

Nota: la válvula incluida (-V) es el kit de 3 vías 230 V on/off.

Nota: consultar precio de opcionales y accesorios disponibles de fan coils en páginas 148-151.

NOTA
Condiciones para el cálculo de capacidades:

- (1). Refrigeración: Temperatura interior: 27°CBS/19CBH; Temperatura de agua de entrada/salida 7°C/12°C.
- (2). Calefacción: Temperatura interior: 20°CBS; Temperatura de agua de entrada/salida 45°C/40°C
- (3). Velocidad máxima del ventilador Inverter.
- (4). Datos de capacidad total de refrigeración según Eurovent. Capacidad refrigeración=capacidad total refrigeración - consumo.

Tecnología motores EC



Fan coils conductos (vertical y horizontal)
Industrial

FWE-C



Fan Coil Techo sin envolvente

FWE-D



Fan Coil Suelo - Techo sin envolvente

FWM



Fan Coil Suelo - Techo sin envolvente

nuevo!

Características

FWE-C

- 1) Bandeja de condensados prolongada hasta cubrir las válvulas.
- 2) Posibilidad de presión disponible hasta 50 Pa.
- 3) Flexibilidad (2 ó 4 tubos).

FWE-D

- 1) Baja silueta: unidades para requerimientos de instalación de baja altura.
- 2) Bajo nivel sonoro: requerimiento exigentes de nivel sonoro.
- 3) Posibilidad de presión disponible hasta 50 Pa.
- 4) Flexibilidad (2 ó 4 tubos).

FWM

- 1) Flexibilidad (2 ó 4 tubos).
- 2) Posibilidad de cambio de los lados de conexiones de la batería de manera manual (modelos sin válvula).
- 3) Posibilidad de presión disponible hasta 80 Pa.

UNIDAD DE TECHO SIN ENVOLVENTE (2 TUBOS / 4 TUBOS)			FWE02C	FWE03C	FWE04C	FWE06C	FWE07C	FWE08C	FWE10C
Capacidad (2 Tubos) ⁽³⁾	Total Refrig. ⁽¹⁾⁽⁴⁾	kW	2,09 / 1,88	3,1 / 2,82	3,96 / 3,28	5,86 / 5,22	6,54 / 5,74	7,51 / 6,68	9,53 / 8,51
	Sensible Refrig. ⁽¹⁾	kW	1,54 / 1,38	2,28 / 2,07	2,91 / 2,41	4,31 / 3,85	4,82 / 4,23	5,53 / 4,92	7,02 / 6,26
	Calefacción ⁽²⁾	kW	2,45 / 2,19	3,78 / 3,41	4,96 / 3,89	6,68 / 5,88	8,23 / 7,16	9,47 / 7,94	11,46 / 10,07
Consumo Total ⁽³⁾		W	46	69	83	119	163	181	230
Presión estática disponible		Pa	0 / 30	0 / 50	0 / 50	0 / 50	0 / 50	0 / 50	0 / 50
Caudal de aire ⁽³⁾		m ³ /h	430 / 358	638 / 543	910 / 650	1.195 / 952	1.559 / 1.251	1.753 / 1.396	2.177 / 1.753
Dimensiones	Al.xAn.xF.	mm	247x705x590	247x875x590	247x1.005x590	247x1.205x590	247x1.455x590	247x1.555x590	247x1.815x590
Peso		kg	18	22	25	30	40	41	49
Nivel potencia sonora ⁽³⁾		dB(A)	55	61	58	62	65	64	65
Precio €	2 Tubos sin válvula (CT)		FWE02CT 276,00 €	FWE03CT 314,00 €	FWE04CT 341,00 €	FWE06CT 444,00 €	FWE07CT 480,00 €	FWE08CT 559,00 €	FWE10CT 672,00 €
	2 Tubos con válvula (CTV)		FWE02CTV 480,00 €	FWE03CTV 515,00 €	FWE04CTV 542,00 €	FWE06CTV 646,00 €	FWE07CTV 681,00 €	FWE08CTV 761,00 €	FWE10CTV 876,00 €
	4 Tubos sin válvula (CF)		FWE02CF 324,00 €	FWE03CF 367,00 €	FWE04CF 397,00 €	FWE06CF 513,00 €	FWE07CF 544,00 €	FWE08CF 600,00 €	FWE10CF 755,00 €
	4 Tubos con válvula (CFV)		FWE02CFV 677,00 €	FWE03CFV 724,00 €	FWE04CFV 753,00 €	FWE06CFV 865,00 €	FWE07CFV 901,00 €	FWE08CFV 995,00 €	FWE10CFV 1.108,00 €

UNIDAD DE TECHO SIN ENVOLVENTE (2 TUBOS / 4 TUBOS)			FWE03D*	FWE04D*	FWE05D*	FWE06D*	FWE07D*	FWE08D*	FWE10D*	FWE11D*
Capacidad (2 Tubos) ⁽³⁾	Total Refrig. ⁽¹⁾⁽⁴⁾	kW	1,94 / 1,10	2,06 / 1,03	2,58 / 1,76	3,12 / 1,94	3,42 / 2,28	3,92 / 2,62	5,22 / 3,79	5,59 / 4,23
	Sensible Refrig. ⁽¹⁾	kW	1,59 / 0,89	1,69 / 0,84	2,11 / 1,43	2,56 / 1,58	2,81 / 1,85	3,21 / 2,13	4,28 / 3,08	4,59 / 3,44
	Calefacción ⁽²⁾	kW	2,00 / 1,24	2,38 / 1,44	2,89 / 2,07	4,00 / 2,76	4,37 / 3,00	4,64 / 3,42	5,98 / 4,53	6,35 / 4,95
Consumo Total ⁽³⁾		W	33	32	39	62	67	67	104	110
Presión estática disponible		Pa	0 / 50	0 / 50	0 / 50	0 / 50	0 / 50	0 / 50	0 / 50	0 / 50
Caudal de aire ⁽³⁾		m ³ /h	407 / 210	385 / 195	488 / 323	677 / 429	725 / 449	725 / 449	1.032 / 702	1.116 / 796
Dimensiones	Al.xAn.xF.	mm	200x797x610	200x797x610	200x797x610	200x997x610	200x1.200x610	200x1.200x610	200x1.200x610	200x1.200x610
Peso		kg	20	21	21	25	29	29	29	29
Nivel potencia sonora ⁽³⁾		dB(A)	45	44	50	50	50	50	57	59
Precio €	2 Tubos sin válvula (DT)		FWE03DATN5V3-L 302,00 €	FWE04DATN5V3-L 311,00 €	FWE05DATN5V3-L 323,00 €	FWE06DATN5V3-L 380,00 €	FWE07DATN5V3-L 411,00 €	FWE08DATN5V3-L 420,00 €	FWE10DATN5V3-L 428,00 €	FWE11DATN5V3-L 448,00 €
	2 Tubos con válvula (DTV)		FWE03DATV5V3-L 450,00 €	FWE04DATV5V3-L 456,00 €	FWE05DATV5V3-L 469,00 €	FWE06DATV5V3-L 511,00 €	FWE07DATV5V3-L 543,00 €	FWE08DATV5V3-L 557,00 €	FWE10DATV5V3-L 567,00 €	FWE11DATV5V3-L 588,00 €
	4 Tubos sin válvula (DF)		FWE03DAFN5V3-L 341,00 €	FWE04DAFN5V3-L 365,00 €	FWE05DAFN5V3-L 380,00 €	FWE06DAFN5V3-L 448,00 €	FWE07DAFN5V3-L 484,00 €	FWE08DAFN5V3-L 495,00 €	FWE10DAFN5V3-L 502,00 €	FWE11DAFN5V3-L 523,00 €
	4 Tubos con válvula (DFV)		FWE03DAFV5V3-L 599,00 €	FWE04DAFV5V3-L 636,00 €	FWE05DAFV5V3-L 652,00 €	FWE06DAFV5V3-L 699,00 €	FWE07DAFV5V3-L 741,00 €	FWE08DAFV5V3-L 755,00 €	FWE10DAFV5V3-L 767,00 €	FWE11DAFV5V3-L 785,00 €

UNIDAD DE SUELO/TECHO SIN ENVOLVENTE (2 TUBOS / 4 TUBOS)			FWM01D	FWM15D	FWM02D	FWM25D	FWM03D	FWM35D	FWM04D	FWM06D	FWM08D	FWM10D
Capacidad (2 Tubos) ⁽³⁾	Total Refrig. ⁽¹⁾⁽⁴⁾	kW	1,50 / 0,76	1,69 / 0,88	1,91 / 0,92	2,36 / 1,15	2,87 / 1,16	3,44 / 2,08	4,24 / 2,61	4,42 / 2,78	6,53 / 7,50	7,78 / 6,27
	Sensible Refrig. ⁽¹⁾	kW	1,16 / 0,56	1,25 / 0,64	1,37 / 0,65	1,82 / 0,83	2,05 / 0,80	2,68 / 1,56	3,06 / 1,87	3,44 / 2,06	4,73 / 3,57	5,72 / 4,58
	Calefacción ⁽²⁾	kW	1,82 / 0,94	1,84 / 1,01	2,15 / 1,06	2,70 / 1,35	3,20 / 1,24	4,05 / 2,53	4,24 / 2,79	4,98 / 3,21	6,49 / 5,12	8,37 / 6,88
Consumo Total ⁽³⁾		W	37	53	53	57	56	65	90	90	182	244
Presión estática disponible		Pa	0 / 40	0 / 50	0 / 50	0 / 50	0 / 50	0 / 50	0 / 50	0 / 50	0 / 50	0 / 50
Caudal de aire ⁽³⁾		m ³ /h	319 / 129	344 / 146	344 / 138	442 / 179	442 / 157	640 / 343	706 / 396	785 / 438	1.011 / 750	1.393 / 1.075
Dimensiones	Al.xAn.xF.	mm	224x584x535	224x584x535	224x584x535	224x794x535	224x794x535	224x1.004x535	224x1.004x535	224x1.004x535	249x1.214x535	249x1.214x535
Peso		kg	16	16	17	21	22	26	27	26	35	35
Nivel potencia sonora ⁽³⁾		dB(A)	47	49	50	48	48	52	53	56	61	67
Precio €	2 Tubos sin válvula (DTN)		FWM01DTN 315,00 €	FWM15DTN 332,00 €	FWM02DTN 345,00 €	FWM25DTN 367,00 €	FWM03DTN 389,00 €	FWM35DTN 408,00 €	FWM04DTN 442,00 €	FWM06DTN 480,00 €	FWM08DTN 637,00 €	FWM10DTN 717,00 €
	2 Tubos con válvula (DTV)		FWM01DTV 585,00 €	FWM15DTV 598,00 €	FWM02DTV 611,00 €	FWM25DTV 635,00 €	FWM03DTV 658,00 €	FWM35DTV 693,00 €	FWM04DTV 733,00 €	FWM06DTV 772,00 €	FWM08DTV 945,00 €	FWM10DTV 1.030,00 €
	4 Tubos sin válvula (DFN)		FWM01DFN 402,00 €	FWM15DFN 407,00 €	FWM02DFN 436,00 €	FWM25DFN 464,00 €	FWM03DFN 491,00 €	FWM35DFN 524,00 €	FWM04DFN 554,00 €	FWM06DFN 595,00 €	FWM08DFN 782,00 €	FWM10DFN 863,00 €
	4 Tubos con válvula (DFV)		FWM01DFV 940,00 €	FWM15DFV 959,00 €	FWM02DFV 976,00 €	FWM25DFV 1.002,00 €	FWM03DFV 1.030,00 €	FWM35DFV 1.072,00 €	FWM04DFV 1.115,00 €	FWM06DFV 1.153,00 €	FWM08DFV 1.367,00 €	FWM10DFV 1.446,00 €

Nota: posibilidad de presión disponible hasta 80 Pa. Consultar datos.

UNIDAD DE SUELO/TECHO SIN ENVOLVENTE (BATERÍA DE 4 FILAS A 2 TUBOS)			FWM02 DARN6V3---	FWM03 DARN6V3---	FWM35 DARN6V3---	FWM04 DARN6V3---	FWM06 DARN6V3---	FWM08 DARN6V3---	FWM10 DARN6V3---
Capacidad (2 Tubos) ⁽³⁾	Total Refrig. ⁽¹⁾⁽⁴⁾	kW	2,19	3,24	4,48	4,86	5,3	7,2	8,74
	Sensible Refrig. ⁽¹⁾	kW	1,55	2,24	3,12	3,4	3,72	4,99	6,15
	Calefacción ⁽²⁾	kW	2,29	3,37	4,57	4,95	5,39	6,96	9
Precio €	2 Tubos / 4 filas sin válvula		456,00 €	522,00 €	554,00 €	586,00 €	656,00 €	718,00 €	801,00 €

*Información preliminar

Nota: consultar precio de opcionales y accesorios disponibles de fan coils en páginas 148-151.

FWB



Fan Coil Techo sin envolvente con media presión disponible

FWD



Fan Coil Suelo - Techo sin envolvente con alta presión disponible

Características

FWB

- 1) Flexibilidad (2 ó 4 tubos).
- 2) Posibilidad de cambio de los lados de conexiones de la batería de manera manual (modelos sin válvula).
- 3) Posibilidad de presión disponible hasta 80 Pa.

FWD

- 1) Flexibilidad (2 ó 4 tubos).
- 2) Posibilidad de cambio de los lados de conexiones de la batería de manera manual (modelos sin válvula).
- 3) Posibilidad de presión disponible hasta 250 Pa.

UNIDADES DE TECHO SIN ENVOLVENTE CON MEDIA PRESIÓN DISPONIBLE			FWB04CT	FWB05CT	FWB06CT	FWB08CT	FWB10CT	FWB11CT	FWB15CT	FWB17CT
Capacidad (2 Tubos) ⁽³⁾	Total Refrig. ⁽¹⁾⁽⁴⁾	kW	1,99	2,61	3,01	3,99	4,66	5,26	7,23	8,13
	Sensible Refrig. ⁽¹⁾	kW	1,40	1,83	2,07	3,09	3,41	3,66	5,30	5,68
	Calefacción ⁽²⁾	kW	2,07	2,64	3,14	4,64	5,20	5,52	7,82	8,48
Consumo Total ⁽³⁾		W	82	106	106	192	192	192	332	332
Presión estática disponible		Pa	60	60	60	60	60	60	60	60
Caudal de aire ⁽³⁾		m ³ /h	291	400	409	724	765	765	1.292	1.292
Dimensiones	Al.xAn.xF.	mm	250x758x665	250x758x665	250x968x665	250x968x665	280x1.177x745	280x1.177x745	280x1.177x745	280x1.177x745
Peso		kg	24	25	33	36	45	45	51	51
Nivel potencia sonora ⁽³⁾		dBA	52	54	54	58	58	58	69	69

Precio €	2 Tubos sin válvula (CTN)		FWB04CTN	FWB05CTN	FWB06CTN	FWB08CTN	FWB10CTN	FWB11CTN	FWB15CTN	FWB17CTN
			513,00 €	544,00 €	658,00 €	679,00 €	758,00 €	866,00 €	1.018,00 €	1.155,00 €
	2 Tubos con válvula (CTV)		FWB04CTV	FWB05CTV	FWB06CTV	FWB08CTV	FWB10CTV	FWB11CTV	FWB15CTV	FWB17CTV
			732,00 €	774,00 €	891,00 €	909,00 €	1.058,00 €	1.147,00 €	1.299,00 €	1.464,00 €
	4 Tubos sin válvula (CFN)		FWB04CFN	FWB05CFN	FWB06CFN	FWB08CFN	FWB10CFN	FWB11CFN	FWB15CFN	FWB17CFN
		645,00 €	694,00 €	831,00 €	863,00 €	1.001,00 €	1.092,00 €	1.179,00 €	1.351,00 €	
4 Tubos con válvula (CFV)		FWB04CFV	FWB05CFV	FWB06CFV	FWB08CFV	FWB10CFV	FWB11CFV	FWB15CFV	FWB17CFV	
		1.080,00 €	1.129,00 €	1.274,00 €	1.308,00 €	1.473,00 €	1.564,00 €	1.651,00 €	1.854,00 €	

UNID. DE SUELO TECHO SIN ENVOLVENTE CON ALTA PRESIÓN DISPONIBLE			FWD04	FWD06	FWD08	FWD10	FWD12	FWD16	FWD18
Capacidad (2 Tubos) ⁽³⁾	Total Refrig. ⁽¹⁾⁽⁴⁾	kW	3,6	5,44	7,24	8,12	11,03	15,63	17,44
	Sensible Refrig. ⁽¹⁾	kW	2,78	3,96	5,98	6,48	8,5	11,96	13,2
	Calefacción ⁽²⁾	kW	4,01	6,15	7,81	8,81	11,92	17,01	18,72
Consumo Total ⁽³⁾		W	265	460	505	505	750	1300	1.300
Presión estática disponible		Pa	70	70	70	70	100	100	100
Caudal de aire ⁽³⁾		m ³ /h	790	1.167	1.586	1.554	2.171	3.133	3.101
Dimensiones	Al.xAn.xF.	mm	280x754x558	280x964x558	280x1.174x558	280x1.174x558	353x1.174x718	353x1.384x718	353x1.384x718
Peso		kg	33	41	47	49	65	77	80
Nivel potencia sonora ⁽³⁾		dBA	66	69	72	72	74	78	78

Precio €	2 Tubos (válvula opcional) (AT)		FWD04AT	FWD06AT	FWD08AT	FWD10AT	FWD12AT	FWD16AT	FWD18AT
			730,00 €	910,00 €	1.078,00 €	1.241,00 €	1.620,00 €	1.885,00 €	2.133,00 €
	4 Tubos (válvula opcional) (AF)		FWD04AF	FWD06AF	FWD08AF	FWD10AF	FWD12AF	FWD16AF	FWD18AF
		843,00 €	1.066,00 €	1.244,00 €	1.403,00 €	1.899,00 €	2.223,00 €	2.451,00 €	

Nota: la válvula incluida (-V) es el kit de 3 vías 230 V on/off.

Nota: consultar precio de opcionales y accesorios disponibles de fan coils en páginas 148-151.

NOTA
Condiciones para el cálculo de capacidades:

- (1). Refrigeración: Temperatura interior: 27°CBS/19CBH; Temperatura de agua de entrada/salida 7°C/12°C.
- (2). Calefacción: Temperatura interior: 20°CBS; Temperatura de agua de entrada/salida 45°C/40°C.
- (3). Velocidad máxima del ventilador.
- (4). Datos de capacidad total de refrigeración según Eurovent. Capacidad refrigeración=capacidad total refrigeración - consumo.

Nuevo termostato FWTOUCH

- Nuevo diseño, más intuitivo y fácil de usar
- Pantalla táctil
- Fácil instalación
- Termostato para una gestión avanzada
- Disponible en tres colores diferentes



FWTOUCH

Consultar

FWTOUCH

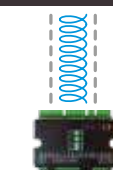

FWECSAP

FWL



Fan Coil Suelo -Techo con envolvente

FWV



Fan Coil Suelo con envolvente

Fan Coil SUELO-TECHO

- 1) Amplia gama de potencias (1,5-9 kW).
- 2) Flexibilidad 2 o 4 tubos.
- 3) Fácil instalación.
- 4) Posibilidad batería de dos tubos con 4 filas.
- 5) Amplia variedad de opcionales y accesorios
- 6) Posibilidad cambio lados de conexiones de la batería de manera manual.

UNIDAD DE SUELO/TECHO CON ENVOLVENTE (2 TUBOS / 4 TUBOS)			FWL01DT	FWL15DT	FWL02DT	FWL25DT	FWL03DT	FWL35DT	FWL04DT	FWL06DT	FWL08DT	FWL10DT
Capacidad (2 Tubos) ⁽³⁾	Total Refrig. ⁽¹⁾⁽⁴⁾	kW	1,50	1,69	1,91	2,36	2,87	3,44	4,24	4,42	6,53	7,78
	Sensible Refrig. ⁽¹⁾	kW	1,16	1,25	1,37	1,82	2,05	2,68	3,06	3,44	4,73	5,72
	Calefacción ⁽²⁾	kW	1,82	1,84	2,15	2,7	3,2	4,05	4,24	4,98	6,49	8,37
Consumo Total ⁽³⁾		W	37	53	53	57	56	65	90	90	182	244
Caudal de aire ⁽³⁾		m ³ /h	319	344	344	442	442	640	706	785	1.011	1.393
Dimensiones	Al.xAn.xF.	mm	564x774x226	564x774x226	564x774x226	564x987x226	564x987x226	564x1.194x226	564x1.194x226	564x1.194x226	564x1.404x251	564x1.404x251
Peso		kg	21	21	21	26	27	32	33	34	43	43
Nivel potencia sonora ⁽³⁾		dBA	47	49	50	48	48	52	53	56	61	67

Precio €	2 Tubos sin válvula (DTN)		FWL01DTN	FWL15DTN	FWL02DTN	FWL25DTN	FWL03DTN	FWL35DTN	FWL04DTN	FWL06DTN	FWL08DTN	FWL10DTN
			411,00 €	436,00 €	460,00 €	486,00 €	514,00 €	544,00 €	580,00 €	640,00 €	858,00 €	966,00 €
	2 Tubos con válvula (DTV)		FWL01DTV	FWL15DTV	FWL02DTV	FWL25DTV	FWL03DTV	FWL35DTV	FWL04DTV	FWL06DTV	FWL08DTV	FWL10DTV
			681,00 €	706,00 €	731,00 €	757,00 €	784,00 €	829,00 €	873,00 €	930,00 €	1.165,00 €	1.273,00 €
	4 Tubos sin válvula (DFN)		FWL01DFN	FWL15DFN	FWL02DFN	FWL25DFN	FWL03DFN	FWL35DFN	FWL04DFN	FWL06DFN	FWL08DFN	FWL10DFN
		508,00 €	528,00 €	549,00 €	583,00 €	618,00 €	658,00 €	697,00 €	754,00 €	1.001,00 €	1.110,00 €	
4 Tubos con válvula (DFV)		FWL01DFV	FWL15DFV	FWL02DFV	FWL25DFV	FWL03DFV	FWL35DFV	FWL04DFV	FWL06DFV	FWL08DFV	FWL10DFV	
		1.039,00 €	1.064,00 €	1.089,00 €	1.121,00 €	1.153,00 €	1.204,00 €	1.255,00 €	1.317,00 €	1.583,00 €	1.691,00 €	

UNIDAD DE SUELO/TECHO CON ENVOLVENTE (BATERÍA DE 4 FILAS A 2 TUBOS)			FWL02 DARN6V3---	FWL03 DARN6V3---	FWL35 DARN6V3---	FWL04 DARN6V3---	FWL06 DARN6V3---	FWL08 DARN6V3---	FWL10 DARN6V3---
Capacidad (2 Tubos) ⁽³⁾	Total Refrig. ⁽¹⁾⁽⁴⁾	kW	2,19	3,24	4,48	4,86	5,30	7,20	8,74
	Sensible Refrig. ⁽¹⁾	kW	1,55	2,24	3,12	3,40	3,72	4,99	6,15
	Calefacción ⁽²⁾	kW	2,29	3,37	4,57	4,95	5,39	6,96	9,00

Precio €	2 Tubos / 4 filas sin válvula	553,00 €	630,00 €	666,00 €	700,00 €	793,00 €	919,00 €	1.024,00 €
----------	-------------------------------	----------	----------	----------	----------	----------	----------	------------

UNIDAD DE SUELO CON ENVOLVENTE (2 TUBOS / 4 TUBOS)			FWV01DT	FWV15DT	FWV02DT	FWV25DT	FWV03DT	FWV35DT	FWV04DT	FWV06DT	FWV08DT	FWV10DT
Capacidad (2 Tubos) ⁽³⁾	Total Refrig. ⁽¹⁾⁽⁴⁾	kW	1,50	1,69	1,91	2,36	2,87	3,44	4,24	4,42	6,53	7,78
	Sensible Refrig. ⁽¹⁾	kW	1,16	1,25	1,37	1,82	2,05	2,68	3,06	3,44	4,73	5,72
	Calefacción ⁽²⁾	kW	1,82	1,84	2,15	2,7	3,2	4,05	4,24	4,98	6,49	8,37
Consumo Total ⁽³⁾		W	37	53	53	57	56	65	90	90	182	244
Caudal de aire ⁽³⁾		m ³ /h	319	344	344	442	442	640	706	785	1.011	1.393
Dimensiones	Al.xAn.xF.	mm	564x774x226	564x774x226	564x774x226	564x987x226	564x987x226	564x1.194x226	564x1.194x226	564x1.194x226	564x1.404x251	564x1.404x251
Peso		kg	20	20	21	25	27	31	30	32	41	41
Nivel potencia sonora ⁽³⁾		dBA	47	49	50	48	48	52	53	56	61	67

Precio €	2 Tubos sin válvula (DTN)		FWV01DTN	FWV15DTN	FWV02DTN	FWV25DTN	FWV03DTN	FWV35DTN	FWV04DTN	FWV06DTN	FWV08DTN	FWV10DTN
			394,00 €	418,00 €	442,00 €	465,00 €	485,00 €	516,00 €	549,00 €	606,00 €	798,00 €	902,00 €
	2 Tubos con válvula (DTV)		FWV01DTV	FWV15DTV	FWV02DTV	FWV25DTV	FWV03DTV	FWV35DTV	FWV04DTV	FWV06DTV	FWV08DTV	FWV10DTV
			662,00 €	688,00 €	713,00 €	733,00 €	754,00 €	798,00 €	843,00 €	897,00 €	1.110,00 €	1.211,00 €
	4 Tubos sin válvula (DFN)		FWV01DFN	FWV15DFN	FWV02DFN	FWV25DFN	FWV03DFN	FWV35DFN	FWV04DFN	FWV06DFN	FWV08DFN	FWV10DFN
		482,00 €	508,00 €	530,00 €	561,00 €	592,00 €	629,00 €	665,00 €	717,00 €	945,00 €	1.039,00 €	
4 Tubos con válvula (DFV)		FWV01DFV	FWV15DFV	FWV02DFV	FWV25DFV	FWV03DFV	FWV35DFV	FWV04DFV	FWV06DFV	FWV08DFV	FWV10DFV	
		1.022,00 €	1.045,00 €	1.068,00 €	1.099,00 €	1.128,00 €	1.177,00 €	1.228,00 €	1.278,00 €	1.529,00 €	1.626,00 €	

UNIDAD DE SUELO CON ENVOLVENTE (BATERÍA DE 4 FILAS A 2 TUBOS)			FWV02 DARN6V3---	FWV03 DARN6V3---	FWV35 DARN6V3---	FWV04 DARN6V3---	FWV06 DARN6V3---	FWV08 DARN6V3---	FWV10 DARN6V3---
Capacidad (2 Tubos) ⁽³⁾	Total Refrig. ⁽¹⁾⁽⁴⁾	kW	2,19	3,24	4,48	4,86	5,30	7,20	8,74
	Sensible Refrig. ⁽¹⁾	kW	1,55	2,24	3,12	3,40	3,72	4,99	6,15
	Calefacción ⁽²⁾	kW	2,29	3,37	4,57	4,95	5,39	6,96	9,00

Precio €	2 Tubos / 4 filas sin válvula	541,00 €	633,00 €	664,00 €	711,00 €	786,00 €	880,00 €	986,00 €
----------	-------------------------------	----------	----------	----------	----------	----------	----------	----------

Nota: consultar precio de opcionales y accesorios disponibles de fan coils en páginas 148-151.

FWT



Fan Coil Pared

FWF-BT/BF



Fan Coil Cassette 600x600 Serie BT/BF

FWC-BT/BF



Fan Coil Cassette Round Flow

Fan Coil PARED

- 1) El control automático de la dirección del flujo de aire permite su distribución total.
- 2) Las tres etapas de filtración hacen desaparecer el polvo y las partículas.
- 3) Diseño estético.

Fan Coil CASSETTE

- 1) Las cuatro vías de descarga de aire regulan automáticamente la función de swing y el modo de velocidad de ventilación, que permite la óptima distribución y circulación de aire en la habitación.
- 2) Fácil instalación.
- 3) Incluye bomba de drenaje de serie.

- 4) Panel decorativo de atractivo diseño.
- 5) Reparto del flujo de aire (aumenta la sensación de confort).
- 6) Posibilidad de abrir o cerrar lamas para redireccionar el flujo de aire.

UNIDADES DE PARED (2 TUBOS)			FWT02GT	FWT03GT	FWT04GT	FWT05GT	FWT06GT
Capacidad (2 Tubos) ⁽³⁾	Total Refrig. ⁽¹⁾⁽⁴⁾	kW	2,40	2,67	3,27	4,49	5,21
	Sensible Refrig. ⁽¹⁾	kW	1,85	2,02	2,64	3,43	4,10
	Calefacción ⁽²⁾	kW	2,69	2,93	3,67	5,01	6,11
Consumo Total ⁽³⁾		W	31	32	42	53	72
Caudal de aire ⁽³⁾		m ³ /h	442	476	629	866	1053
Dimensiones	Al.xAn.xF.	mm	288x800x206	288x800x206	288x800x206	310x1.065x224	310x1.065x224
Peso		kg	10	10	10	15	15
Nivel potencia sonora ⁽³⁾		dBA	45	48	55	55	59
Precio €	2 Tubos sin válvula		413,00 €	444,00 €	450,00 €	627,00 €	633,00 €

UNIDADES DE CASSETTE 600X600 (BT-2TUBOS / BF-4TUBOS)			FWF02BT	FWF03BT	FWF04BT	FWF05BT	FWF02BF	FWF03BF	FWF04BF	FWF05BF
Capacidad (2 Tubos) ⁽³⁾	Total Refrig. ⁽¹⁾⁽⁴⁾	kW	1,93	3,13	4,09	5,06	1,94	2,63	3,41	4,41
	Sensible Refrig. ⁽¹⁾	kW	1,50	2,00	2,80	3,50	1,50	1,69	2,40	3,29
	Calefacción ⁽²⁾	kW	2,32	3,40	4,59	5,70	1,86	1,82	2,34	2,93
Consumo Total ⁽³⁾		W	74	74	90	118	74	74	94	121
Caudal de aire ⁽³⁾		m ³ /h	468	468	660	876	1.062	1.236	1.524	1.848
Dimensiones	Al.xAn.xF.	mm	285x575x575	285x575x575	285x575x575	285x575x575	285x575x575	285x575x575	285x575x575	285x575x575
Peso		kg	19	19	19	19	19	20	20	20
Nivel potencia sonora ⁽³⁾		dBA	44	44	50	55	44	46	52	57
Precio €	Fancoil sin válvula		FWF02BT	FWF03BT	FWF04BT	FWF05BT	FWF02BF	FWF03BF	FWF04BF	FWF05BF
	Panel decorativo + Tarjeta + Caja instalación		621,00 €	728,00 €	748,00 €	924,00 €	743,00 €	873,00 €	899,00 €	1.110,00 €
			BYFQ60B3 + EKRP1C11 + KRP1BB101 = 408,00 € + 89,00 € + 78,00 €							
	TOTAL		1.196,00 €	1.303,00 €	1.323,00 €	1.499,00 €	1.318,00 €	1.448,00 €	1.474,00 €	1.685,00 €

UNIDADES DE CASSETTE ROUND FLOW (BT-2TUBOS / BF-4TUBOS)			FWC06BT	FWC07BT	FWC08BT	FWC09BT	FWC06BF	FWC07BF	FWC08BF	FWC09BF
Capacidad (2 Tubos) ⁽³⁾	Total Refrig. ⁽¹⁾⁽⁴⁾	kW	5,74	6,73	7,61	8,58	5,73	6,53	7,51	8,59
	Sensible Refrig. ⁽¹⁾	kW	4,10	4,70	5,60	6,50	4,10	4,70	5,60	6,50
	Calefacción ⁽²⁾	kW	6,38	7,15	8,45	9,62	3,56	3,93	4,53	5,19
Consumo Total ⁽³⁾		W	45	54	77	107	46	55	77	107
Caudal de aire ⁽³⁾		m ³ /h	1.062	1.236	1.518	1.776	1.032	1.200	1.476	1.746
Dimensiones	Al.xAn.xF.	mm	288/840/840	288/840/840	288/840/840	288/840/840	288/840/840	288/840/840	288/840/840	288/840/840
Peso		kg	26	26	26	26	29	29	29	29
Nivel potencia sonora ⁽³⁾		dBA	43	47	53	57	43	47	53	57

* Nota: Datos de capacidad calorífica a 4 tubos con agua a 70°C.

Precio €	Fancoil sin válvula	FWC06BT	FWC07BT	FWC08BT	FWC09BT	FWC06BF	FWC07BF	FWC08BF	FWC09BF
		1.069,00 €	1.072,00 €	1.088,00 €	1.095,00 €	1.152,00 €	1.156,00 €	1.176,00 €	1.183,00 €
	Panel decorativo + Tarjeta + Caja instalación	BYCQ140C + EKRP1C11 + KRP1H98 = 459,00€ + 89,00 € + 60,00 €							
	TOTAL	1.677,00 €	1.680,00 €	1.696,00 €	1.703,00 €	1.760,00 €	1.764,00 €	1.784,00 €	1.791,00 €

NOTA
Condiciones para el cálculo de capacidades:

- (1). Refrigeración: Temperatura interior: 27°CBS/19CBH; Temperatura de agua de entrada/salida 7°C/12°C.
- (2). Calefacción: Temperatura interior: 20°CBS; Temperatura de agua de entrada/salida 45°C/40°C.
- (3). Velocidad máxima del ventilador.
- (4). Datos de capacidad total de refrigeración según Eurovent. Capacidad refrigeración=capacidad total refrigeración - consumo.

- Nota: para los fan coils FWF-B y FWC-B será necesario la instalación de tarjeta y caja de instalación para la gestión de válvulas de agua.
- Nota: la válvula incluida (-V) es el kit de 3 vías 230 V on/off.
- Nota: posibilidad de Kit de válvulas. Consultar páginas 148-151.

Control	FWM~D / FWL~D / FWV~D										FWS~A / FWR~A / FWZ~A			
	1	15	2	25	3	35	4	6	8	10	2	3	6	8
Control remoto con cable (Standard)					FWEC1A 111,00 €						---			
Control remoto con cable (Advanced)					FWEC2A 187,00 €						---			
Control remoto con cable (Advanced Plus)					FWEC3A 252,00 €						FWEC3A 252,00 €			
Control partido - módulo de potencia (instalación en fan-coil)					FWEC3A 173,00 €						FWEC3A 173,00 €			
Control partido - Panel de control					FWEC3A 130,00 €						FWEC3A 130,00 €			
Control partido - Panel de control táctil					FWTOUCH Consultar						FWTOUCH Consultar			
Control electromecánico					ECFWMB6 54,00 €						---			
Kit para instalación control integrado en el Fan coil (FWV, FWL). Incluye sonda de aire remota					FWECKA 21,00 €						FWECKA 21,00 €			
Kit para montar en pared para FWEC1/2/3A					FWFCKA 19,00 €						FWFCKA 19,00 €			
Control remoto simplificado por cable para bomba de calor					---						---			
Control remoto sin cable para bomba de calor					---						---			
Kit para sonda de aire remota o agua					FWTSKA 15,00 €						FWTSKA 15,00 €			
Kit para sonda de humedad (FWEC2A, FWEC3A)					FWHska 28,00 €						FWHska 28,00 €			
Termostato parada ventilador					YFSTA6 21,00 €						---			
Interface de potencia para conexión de 4 FCUa un único termostato					EPIMSA6 176,00 €						---			
Módulo de potencia. Necesario para instalación de termostato en los modelos FWD 16 y 18					---						---			
Tarjeta de conexión modbus					---						---			
On / Off remoto					---						---			

Válvulas	FWM~D / FWL~D / FWV~D										FWS~A / FWR~A / FWZ~A						
	1	15	2	25	3	35	4	6	8	10	2	3	6	8			
Kit de válvula 3 vías 230V on/off (2 tubos)	E2MV03A6 249,00 €				E2MV06A6 269,00 €			E2MV10A6 287,00 €			E2MV03A6 249,00 €			E2MV10A6 287,00 €			
Kit de válvula de 3 vías 230V para batería adicional					---						---						
Kit de válvula 3 vías 230V on/off (4 tubos)	E4MV03A6 465,00 €				E4MV06A6 484,00 €			E4MV10A6 509,00 €			E4MV03A6 465,00 €			E4MV10A6 509,00 €			
Kit de válvula de 2 vías 230V on/off para batería de frío	E2MV2B07A6 111,00 €				E2MV2B10A6 111,00 €			E2MV2B10A6 111,00 €			E2MV2B07A6 111,00 €			E2MV2B10A6 111,00 €			
Kit de válvula de 2 vías 230V on/off para batería adicional de calor	E2MV2B07A6 111,00 €				E2MV2B10A6 111,00 €			E2MV2B10A6 111,00 €			E2MV2B07A6 111,00 €			E2MV2B10A6 111,00 €			
Kit de válvula 3 vías on/off 230V (simplificado) (2 tubos)	E2MVD03A6 148,00 €				E2MVD06A6 151,00 €			E2MVD10A6 154,00 €			E2MVD03A6 148,00 €			E2MVD06A6 151,00 €		E2MVD10A6 154,00 €	
Kit de válvula 3 vías on/off 230V (simplificado) (4 tubos)	E4MVD03A6 275,00 €				E4MVD06A6 280,00 €			E4MVD10A6 285,00 €			E4MVD03A6 275,00 €			E4MVD06A6 280,00 €		E4MVD10A6 285,00 €	
Kit de válvula 3 vías 24V proporcional (2 tubos)(1)(2)(3)	E2MPV03A6 402,00 €				E2MPV06A6 393,00 €			E2MPV10A6 405,00 €			E2MPV03A6 402,00 €			E2MPV06A6 393,00 €		E2MPV10A6 405,00 €	
Kit de válvula 3 vías 24V proporcional (4 tubos) ⁽¹⁾⁽²⁾⁽³⁾⁽⁴⁾	E4MPV03A6 734,00 €				E4MPV06A6 739,00 €			E4MPV10A6 747,00 €			E4MPV03A6 734,00 €			E4MPV06A6 739,00 €		E4MPV10A6 747,00 €	
Válvula 2 vías 24V proporcional, batería de frío ⁽¹⁾⁽²⁾⁽³⁾	E2MPV207A6 278,00 €				E2MPV210A6 278,00 €			E2MPV210A6 278,00 €			E2MPV207A6 278,00 €			E2MPV210A6 278,00 €			
Válvula 2 vías 24V proporcional, batería de calor ⁽¹⁾⁽²⁾⁽³⁾					E2MPV207A6 278,00 €												
Válvula de 2 vías 230V on/off (2 tubos)					---						---						
Válvula de 2 vías 230V on/off (4 tubos)					---						---						

(1) Compatible solo con termostatos FWEC3A o Control partido con fan coils **no Inverter**.

(2) Compatible solo con termostato partido con fan coils Inverter.

(3) La alimentación es necesario proporcionarla por separado.

(4) En los modelos FWB-C y FWLP-C, kit de válvula 3 vías 24V proporcional para batería adicional de calor.

FWD~A					FWN~A			FWB~C			FWP~C			FWE~C FWE~D	FWT~G	FWC~B	FWF~B
4	6-10	12	16	18	4-5	6-7	8-10	4-5	6-8	10-17	4-5	6-8	10-17	All sizes	All sizes	All sizes	All sizes
		FWEC1A 111,00 €				---			FWEC1A 111,00 €			---		FWEC1A 111,00 €	MERCA 158,00 €	BRC315D 90,00 €	BRC315D 90,00 €
		FWEC2A 187,00 €				---			FWEC2A 187,00 €			---		FWEC2A 187,00 €	---	---	---
		FWEC3A 252,00 €				FWEC3A 252,00 €			FWEC3A 252,00 €			FWEC3A 252,00 €		FWEC3A 252,00 €	---	---	---
		FWECSAP 173,00 €				FWECSAP 173,00 €			FWECSAP 173,00 €			FWECSAP 173,00 €		FWECSAP 173,00 €	---	---	---
		FWECSAC 130,00 €				FWECSAC 130,00 €			FWECSAC 130,00 €			FWECSAC 130,00 €		FWECSAC 130,00 €	---	---	---
		FWTOUCH Consultar				FWTOUCH Consultar			FWTOUCH Consultar			FWTOUCH Consultar		FWTOUCH Consultar	---	---	---
		---				---			---			---		---	---	---	---
		---				---			---			---		---	---	---	---
		FWFCKA 19,00 €				FWFCKA 19,00 €			FWFCKA 19,00 €			FWFCKA 19,00 €		FWFCKA 19,00 €	---	---	---
		---				---			---			---		---	SRC-HPA 78,00 €	---	---
		---				---			---			---		---	WRC-HPC 31,00 €	BRC7F532F 197,00 €	BRC7E530 217,00 €
		FWTSKA 15,00 €				FWTSKA 15,00 €			FWTSKA 15,00 €			FWTSKA 15,00 €		FWTSKA 15,00 €	---	---	---
		FWHSKA 28,00 €				FWHSKA 28,00 €			FWHSKA 28,00 €			FWHSKA 28,00 €		FWHSKA 28,00 €	---	---	---
		YFSTA6 21,00 €				---			YFSTA6 21,00 €			---		---	---	---	---
		EPIMSA6 176,00 €				---			EPIMSA6 176,00 €			---		EPIMSA6 176,00 €	---	---	---
		---		EPIB6 187,00 €		---			---			---		---	---	---	---
		---		---		---			---			---		---	R04084153577 408,00 €	EKFCMBCB 135,00 €	EKFCMBCB 135,00 €
		---		---		---			---			---		---	---	---	EKRORO 30,00 €

FWD~A				FWN~A		FWB~C			FWP~C			FWE~C	FWE~D			FWC~B	FWF~B	
4	6-10	12	16-18	4-5	6-7-8-10	4-5	6-8	10-17	4-5	6-8	10-17	All sizes	3-5	6-8	10-11	All sizes	All sizes	
ED2MV04A6 269,00 €	ED2MV10A6 279,00 €	ED2MV12A6 258,00 €	ED2MV18A6 293,00 €	ED2MV04A6 269,00 €	ED2MV10A6 279,00 €	E4V2N05OV3WA 259,00 €	E4V2N08OV3WA 262,00 €	E2MV10A6 287,00 €	E4V2N05OV3WA 259,00 €	E4V2N08OV3WA 262,00 €	E2MV10A6 287,00 €	EK2MV3B10C5 118,00 €	E3V2VNO2V3WA 156,00 €			EKMV3C09B 106,00 €	EKMV3C09B 106,00 €	
---	---	---	---	---	---	E4VHN08OV3WA 237,00 €		E4VHN17OV3WA 247,00 €	E4VHN08OV3WA 237,00 €		E4VHN17OV3WA 247,00 €	---	---	---	---	---	---	
ED4MV04A6 513,00 €	ED4MV10A6 541,00 €	2 x ED2MV12A6 2 x 258,00 €	2 x ED2MV18A6 2 x 293,00 €	ED4MV04A6 513,00 €	ED4MV10A6 541,00 €	---			---			EK4MV3B10C5 204,00 €	E3V4VNO2V3WA 307,00 €			2 x EKMV3C09B 2 x 106,00 €	2 x EKMV3C09B 2 x 106,00 €	
---	---	---	---	---	---	E2MV2B07A6 111,00 €	E2MV210A6 119,00 €	E2MV210A6 119,00 €	E2MV2B07A6 111,00 €	E2MV2B10A6 111,00 €	---	---	---	E2V2VNO1V3WA 130,00 €			---	---
---	---	---	---	---	---	E2MV2B07A6 111,00 €	E2MV210A6 119,00 €	E2MV210A6 119,00 €	E2MV2B07A6 111,00 €			---	E2V4VNO1V3WA 241,00 €			---	---	
---	---	---	---	---	---	---	---	---	---	---	---	---	---	---	---	---	---	
---	---	---	---	---	---	E4V2N05P24WA 395,00 €	E4V2N08P24WA 395,00 €	E2MPV10A6 405,00 €	E4V2N05P24WA 395,00 €	E4V2N08P24WA 395,00 €	E2MPV10A6 405,00 €	---	E4V2PN04V3DA 458,00 €	E4V2PN06V3DA 458,00 €	E4V2PN10V3DA 458,00 €	---	---	
---	---	---	---	---	---	E4VHN08P24WA 395,00 €	E4VHN17P24WA 402,00 €	E4VHN17P24WA 402,00 €	E4VHN08P24WA 395,00 €	E4VHN17P24WA 402,00 €	---	E4V4PN04V3DA 908,00 €	E4V4PN06V3DA 908,00 €	E4V4PN10V3DA 908,00 €	---	---		
---	---	---	---	---	---	E2MPV207A6 278,00 €	E2MPV210A6 278,00 €	E2MPV210A6 278,00 €	E2MPV207A6 278,00 €	E2MPV210A6 278,00 €	---	---	---	---	---	---		
---	---	---	---	---	---	E2MPV207A6 278,00 €		E2MPV207A6 278,00 €	E2MPV207A6 278,00 €			---	---	---	---	---		
---	---	---	---	---	---	---	---	---	---	---	---	EK2MV2B10C5 91,00 €	---	---	---	EKMV2C09B 126,00 €	EKMV2C09B 126,00 €	
---	---	---	---	---	---	---	---	---	---	---	---	EK4MV2B10C5 176,00 €	---	---	---	2 x EKMV2C09B 2 x 126,00 €	2 x EKMV2C09B 2 x 126,00 €	

Otros	FWM~D / FWL~D / FWV~D										FWS~A / FWR~A / FWZ~A				
	1	15	2	25	3	35	4	6	8	10	2	3	6	8	
Resistencia eléctrica estándar	EEH01A6 (1 kW) 334,00 €	EEH02A6 (1,5 kW) 334,00 €		EEH03A6 (1,6 kW) 355,00 €			EEH06A6 (1,6 kW) 377,00 €				EEH10A6 (3 kW) 388,00 €	EEH02A6 (1,5 kW) 334,00 €	EEH03A6 (1,6 kW) 355,00 €	EEH06A6 (1,6 kW) 377,00 €	EEH10A6 (3 kW) 388,00 €
Resistencia eléctrica alta capacidad	---										---				
Compuerta aire exterior		EFA02A6 99,00 €		EFA03A6 104,00 €			EFA06A6 114,00 €				EFA10A6 130,00 €	EFA02A6 99,00 €	EFA03A6 104,00 €	EFA06A6 114,00 €	EFA10A6 130,00 €
Rejilla impulsión y retorno para el techo		EAIDF02A6 220,00 €		EAIDF03A6 266,00 €			EAIDF06A6 324,00 €				EAIDF10A6 370,00 €	EAIDF02A6 220,00 €	EAIDF03A6 266,00 €	EAIDF06A6 324,00 €	EAIDF10A6 370,00 €
Panel posterior para FWV, FWL, FWZ, FWR		ERPVO2A6 44,00 €		ERPVO3A6 55,00 €			ERPVO6A6 65,00 €				ERPV10A6 83,00 €	ERPVO2A6 44,00 €	ERPVO3A6 55,00 €	ERPVO6A6 65,00 €	ERPV10A6 83,00 €
Pies de apoyo				ESFV06A6 26,00 €					ESFV10A6 30,00 €			ESFV06A6 26,00 €			ESFV10A6 30,00 €
Pies de apoyo + rejilla		ESFVG02A6 43,00 €		ESFVG03A6 49,00 €			ESFVG06A6 57,00 €			ESFVG10A6 79,00 €	ESFVG02A6 43,00 €	ESFVG03A6 49,00 €	ESFVG06A6 57,00 €	ESFVG10A6 79,00 €	
Caja de plenum con conexiones circulares		EPCC02A6 (solo para FWM-D) 112,00 €		EPCC03A6 (solo para FWM-D) 123,00 €			EPCC06A6 (solo para FWM-D) 154,00 €			EPCC10A6 (solo para FWM-D) 215,00 €	EPCC02A6 (solo para FWS-A) 112,00 €	EPCC03A6 (solo para FWS-A) 123,00 €	EPCC06A6 (solo para FWS-A) 154,00 €	EPCC10A6 (solo para FWS-A) 215,00 €	
Bandeja de condensados auxiliar vertical						EDPVB6 10,00 €							EDPVB6 10,00 €		
Bandeja de condensados auxiliar horizontal						EDPHB6 10,00 €							EDPHB6 10,00 €		
Kit para instalación en vertical (pared/suelo)						---							---		
Bomba condensados						CDRP1A 251,00 €							CDRP1A 251,00 €		

Adaptación total a los requerimientos de proyecto con múltiples accesorios posibles





La importancia del control

El sistema de control constituye un pilar fundamental para garantizar un correcto funcionamiento de los equipos de climatización y alcanzar los niveles de **confort** requeridos minimizando el tiempo de uso y el consumo eléctrico de los sistemas.

Gracias a la implantación de un sistema de control es posible adaptar el funcionamiento de los sistemas en función de las necesidades reales de uso y condiciones particulares de cada edificio consiguiéndose la máxima **eficiencia energética**.

De igual forma, la posibilidad de **supervisión remota** que ofrecen los sistemas de control así como la **monitorización**, juegan también un papel fundamental a la hora de evaluar el estado de la instalación y poder adaptar en tiempo real el funcionamiento de la misma a cada circunstancia en función de las tendencias observadas.



	INDIVIDUAL	SISTEMAS DE CONTROL	PROTOCOLOS DE COMUNICACIÓN	ADAPTADORES DIII-NET	DOMÓTICA / INMÓTICA	DAIKIN CLOUD SERVICE
Doméstico	<ul style="list-style-type: none"> > BRC073 > BRC7 			KRP928A2S	<ul style="list-style-type: none"> > KRP928A2S > Daikin Onecta <ul style="list-style-type: none"> > RTD > KNX > Modbus > Webserver 	Compatible*
Sky Air	<ul style="list-style-type: none"> > BRC1H52W > BRC1H52S > BRC1H52K > BRC1D52 > BRC1E53A > BRC2E52C > BRC4 > BRC7 	 	<ul style="list-style-type: none"> > BACnet > LON > Modbus > Fidelio > KNX 	Incluido de serie	<ul style="list-style-type: none"> > Daikin Onecta > KRP4A5x <ul style="list-style-type: none"> > RTD > KNX > Modbus > Webserver 	Compatible*
VRV	<ul style="list-style-type: none"> > BRC4 > BRC7 			Incluido de serie	<ul style="list-style-type: none"> > Daikin Onecta > T1T2 > KRP4/KRP2 <ul style="list-style-type: none"> > RTD > KNX > Modbus > Webserver 	Compatible
HRV	<ul style="list-style-type: none"> > BRC301B61 > BRC1H52W > BRC1H52S > BRC1H52K 			Incluido de serie	<ul style="list-style-type: none"> > J1-J2-JC > Modbus > KNX > RTD > Webserver 	Compatible

* Solo control de la unidad

Doméstico / Sky Air / VRV

Doméstico		HRV
		
BRC073	Control inalámbrico de unidades domésticas	BRC301B61
<ul style="list-style-type: none"> > Mando a distancia por cable con programación semanal > Marcha/paro, cambio de modo, punto de consigna, velocidad de ventilador <ul style="list-style-type: none"> > Programación diaria > Retroiluminado > Nuevas funciones de ahorro de energía <ul style="list-style-type: none"> > Limitación de consigna > Temperatura mínima / máxima de la estancia <ul style="list-style-type: none"> > Restricción de modo, botones y menús > Comprobar compatibilidad con modelos de doméstico en página 400 	<ul style="list-style-type: none"> > Control inalámbrico por infrarrojos > Ver modelo en página de características de la unidad interior 	<ul style="list-style-type: none"> > Mando a distancia por cable para unidades VAM > Marcha/paro, bypass, recuperación y modo ventilación <ul style="list-style-type: none"> > HRV también compatible con Madoka 
262,00 €	Incluido con la unidad interior doméstica	244,00 €
> Cable de conexión: BRCW901A03 (3 metros) 26,00 €		
> Cable de conexión: BRCW901A08 (8 metros) 49,00 €		

SKY AIR / VRV

				
BRC1D52	BRC1E53A	MADOKA	BRC2E52C	BRC4
<ul style="list-style-type: none"> > Mando a distancia por cable > Marcha/paro, cambio de modo, punto de consigna, velocidad de ventilador, señal y reseteo de filtro sucio, posición de lamas <ul style="list-style-type: none"> > Sonda ambiente > Programación semanal > Conectable a VAM: Marcha/paro, bypass, recuperación y modo ventilación 	<ul style="list-style-type: none"> > Mando a distancia por cable con programación > Marcha/paro, cambio de modo, punto de consigna, velocidad de ventilador, señal y reseteo de filtro sucio, posición de lamas <ul style="list-style-type: none"> > Sonda ambiente > Bloqueo de botones > Funciones de ahorro de energía > Conectable a VAM: Marcha/paro, bypass, recuperación y modo ventilación 	<ul style="list-style-type: none"> > BRC1H52W (color blanco) / BRC1H52S (color plata) / BRC1H52K (color negro) <ul style="list-style-type: none"> > Mando a distancia por cable con programación <ul style="list-style-type: none"> > Posibilidad de seleccionar modo standard o simplificado de hoteles > Marcha/Paro, cambio de modo, punto de consigna, velocidad de ventilador, etc. > Funciones avanzadas a través de aplicación móvil gracias a la conectividad Bluetooth Low Energy (BLE) <ul style="list-style-type: none"> > APP disponible en iOS y Android > Shirudo: Sistema integrado de aviso de fuga R32 (BRC1H52W/K) 	<ul style="list-style-type: none"> > Mando a distancia por cable simplificado para hoteles > Marcha/paro, cambio de modo, punto de consigna, velocidad de ventilador, señal, de filtro sucio <ul style="list-style-type: none"> > Sonda ambiente > Montaje en superficie 	<ul style="list-style-type: none"> > Conjunto receptor de infrarrojos y mando a distancia
95,00 €	95,00 €	201,00 €	177,00 €	309,00 €
				BRC7
				> Control inalámbrico por infrarrojos. Ver modelo en página de características de la unidad interior
				Consultar

Nuevo termostato de Fancoils FWTOUCH



- > Nuevo diseño
- > Pantalla táctil
- > Funciones avanzadas
- > Conexión RS485 para BMS



€

Consultar

* Necesario módulo de potencia



Control multifunción Premium BRC1H52W / BRC1H52S / BRC1H52K

Un completo rediseño centrado en la experiencia del usuario

- > Diseño elegante
- > Intuitivo y táctil
- > Conexión bluetooth (BLE) mediante App
- > 2 displays: estándar y detallado
- > Funciones principales: (on/off, modo, setpoint, velocidad de ventilador, reset de alarma de filtro, código de errores)
- > Disponible en 3 colores para cualquier diseño interior
- > Compacto: solo 85 x 85mm. Integración en caja estándar de interruptor
- > Actualización automática del horario invierno / verano

Funciones para hoteles

- > Modo simplificado de hoteles
- > Ahorro de energía a través de la key card, integración ventanas y limitación del punto de consigna (BRP7A)
- > Funciones que aseguran una correcta temperatura de la habitación dentro de los límites adecuados para asegurar el confort de los huéspedes.
- > Shirudo: Sistema integrado de aviso de fugas R32 (BRC1H52W/K)

Solución ideal para aplicaciones de refrigeración de infraestructuras como racks o CPD's



- > Compatible con todas las unidades interiores Sky Air R-32
- > Función de rotación
- > Intervalo de rotación puede fijarse en 6h, 12h, 24h, 72h, 96h, semanal
- > Operación back-up: si una unidad falla, la otra arranca automáticamente



BRC1H52W
Blanco



BRC1H52S
Plata



BRC1H52K
Negro



reddot award
winner



Funciones avanzadas desde el smartphone vía Bluetooth (BLE)



Funciones de ahorro de energía individuales

- > Límite de rango de temperatura
- > Función Setback
- > Manejo de sensor de presencia y suelo (Round Flow y Cassette integrado)
- > Indicación kW/h (1)
- > Reset temperatura objetivo
- > Programación de apagado

Límite de rango de temperatura (evita excesivo calor o frío)

Ahorro de energía restringiendo los límites superior e inferior de temperatura en refrigeración y calefacción.

Otras funciones

- > Hasta 3 programaciones independientes. El usuario puede cambiar fácilmente la programación a lo largo del año, por ejemplo, verano, invierno...
- > Restricción individual de funciones de menú
- > Selección del modo silencioso de la unidad exterior (2)

(1) Para combinaciones pares de Sky Air FBA y FCAG

(2) Depende de la unidad exterior esta opción puede estar disponible o no



APP Madoka Assistant



BRC1H52W	Mando a distancia por cable (color blanco)	201,00 €
BRC1H52S	Mando a distancia por cable (color plata)	201,00 €
BRC1H52K	Mando a distancia por cable (color negro)	201,00 €



APPs Daikin

onecta

Control remoto desde el móvil para doméstico, Sky Air, Mini VRV R-32 y Daikin Altherma



Características generales

- Integración de unidades de doméstico, Sky Air, Mini VRV R-32 y Daikin Altherma.
 - > Interfaz intuitiva
 - > Administración de energía
 - > Confort

Interfaz mejorado

- > Zonificación y gestión de distintas unidades.
- > Ayuda a la instalación: tutorial paso a paso para la puesta en marcha, facilitando al instalador una tarea sencilla y rápida.
- > Programación semanal
- > Nuevas funciones Onecta



Una APP para controlarlo todo



€		
BRP069B41/42/43/45	Online Controller doméstico	71,00 €
BRP069C81/C82	Online Controller Sky Air R-32	196,00 €
BRP069C51	Online Controller Mini VRV R-32	228,00 €
BRP069A62	LAN Controller Daikin Altherma (cableado) *	193,00 €
BRP069A61	LAN Controller II Daikin Altherma fotovoltaica (cableado) *	268,00 €

* Comprobar compatibilidad

ES.DKNWSERVER: Control Wifi unidades interiores Sky Air y VRV



Solución WIFI para controlar y supervisar las principales funciones de las unidades interiores Sky Air y VRV. El sistema funciona de forma sencilla para el usuario y puede utilizarse desde cualquier ubicación a través de un teléfono inteligente, tablet o PC.

Posibilidad de conexión vía servidor web

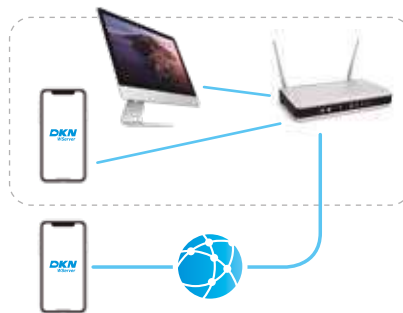

€		
ES.DKNWSERVER	Control Wifi + Control vía web/PC (Opcional)	217,00 €

DOMÉSTICO	PARED						SUELO
	FTXZ-N (URURU)	C/FTXA-AW/BS/BB (STYLISH)	C/FTXM-R (PERFERA)	FTXP-M9 (COMFORA)	FTXF-C/D (SENSIRA)	FTXC-C (SENSIRA)	C/FVXM-A
Control Remoto Cableado. Se necesita el cable BRCW901A03 (3m) ó BRCW901A08 (8m)	---	BRC073 (+EKRS21)	BRC073 (+EKRS21)	BRC073	BRC073	---	BRC073
PCB para Marcha/Paro, Estado, Error mediante contactos permanentes	KRP928A2S	KRP928A2S (+EKRS21)	KRP928A2S (+EKRS21)	KRP928A2S	KRP928A2S	---	KRP928A2S
PCB comunicación F1F2 para centralizados Daikin y pasarelas LON o BACnet	KRP928A2S	KRP928A2S (+EKRS21)	KRP928A2S (+EKRS21)	KRP928A2S	KRP928A2S	---	KRP928A2S
OnlineController (con Wifi)	BRP069B42	De serie	De serie	BRP069B45	BRP069B45	BRP069B45	De serie
Pasarela Control Domótico Protocolo KNX	KLIC-DD	KLIC-DD (+EKRS21)	KLIC-DD (+EKRS21)	KLIC-DD	KLIC-DD	---	---
Pasarela Control Domótico Protocolo Modbus	RTD-RA	RTD-RA (+EKRS21)	RTD-RA (+EKRS21)	RTD-RA	RTD-RA	---	RTD-RA

SKY AIR	CONDUCTOS INVERTER	CASSETTE ROUNDFLOW	CASSETTE INTEGRADO	CASSETTE VISTO	CONDUCTOS BAJA SILUETA	CONDUCTOS SUELO	CONDUCTOS ESTÁNDAR	CONDUCTOS ALTA ESP	CONDUCTOS ALTA ESP	PARED	TECHO
	ADEA-A	FCAG-B	FFA-A9	FUA-A	FDXM-F9	FNA-A9/A	FBA-A9	FDA125A	FDA200-250A	FAA-B	FHA-A9/A
Mando Madoka	BRC1H52W	BRC1H52W	BRC1H52W	BRC1H52W	BRC1H52W	BRC1H52W	BRC1H52W	BRC1H52W	BRC1H52W	BRC1H52W	BRC1H52W
Mando Simplificado	BRC2E52C	BRC2E52C	BRC2E52C	BRC2E52C	BRC2E52C	BRC2E52C	BRC2E52C	BRC2E52C	BRC2E52C	BRC2E52C	BRC2E52C
Mando Inalámbrico	BRC4C65	BRC7FA532F	BRC7F530W	BRC7C58	BRC4C65	BRC4C65	BRC4C65	BRC4C65	BRC4C65	BRC7EA631 (Para FAA71B) BRC7EA632 (Para FAA100B)	BRC7GA53-9
Kit Sensor (Madoka necesario)	---	BRYQ140-B/C/BB	BRYQ60A-W/S	---	---	---	---	---	---	---	---
Sonda ambiente cableada	KRCS01-4B	KRCS01-5B	KRCS01-4B	KRCS01-4B	KRCS01-4B	KRCS01-4B	KRCS01-4B	KRCS01-4B	KRCS01-4B	KRCS01-4B	KRCS01-4B
Sonda ambiente inalámbrica	K.RSS	K.RSS (+EKEWTSC-2)	K.RSS	K.RSS	---	K.RSS	K.RSS	K.RSS	K.RSS (+EKEWTSC-1)	K.RSS	K.RSS
Paro forzado ó Marcha/Paro mediante contactos permanentes. Ajuste de obra: 22-1-01 ó 22-1-02 resp.	De serie	De serie	De serie	EKRORO5	De serie	De serie	De serie	EKRORO3	De serie	De serie	EKRORO4
PCB para Marcha/Paro, Estado, Error mediante contactos permanentes (1)	KRP4A52*	KRP4A53*	KRP4A53*	KRP4A53*	KRP4A54-9*	KRP4A54-9*	KRP2A51*	KRP2A51*	KRP4A51*	KRP4A51*	KRP4A52*
Contacto inteligente tarjetero/ventana (Es necesario el BRC2E52C)	BRP7A51	BRP7A53	BRP7A53	BRP7A53	BRP7A54	BRP7A51	BRP7A51	BRP7A54	BRP7A54	BRP7A51	BRP7A52
PCB para control avanzado mediante entradas/salidas digitales/análogicas. Modbus	RTD-10	RTD-10	RTD-10	RTD-10	RTD-10	RTD-10	RTD-10	RTD-10	RTD-10	RTD-10	RTD-10
PCB para resistencia eléctrica, humidificador, y contador de horas de demanda (1)	EKRP1B2*	KRP1BA58*	KRP1BA57*	---	KRP1B56*	KRP1B56*	EKRP1B2A*	EKRP1B2A*	EKRP1C13	---	KRP1BA54*
PCB para monitorización ventilador ON	KRP1C64*	KRP1C11*	EKRP1B2*	---	KRP1B56*	KRP1B54*	KRP1B64*	KRP1C64*	KRP1C65	---	---
PCB comunicación F1F2 para centralizados Daikin y pasarelas LON o BACnet	De serie	De serie	De serie	De serie	De serie	De serie	De serie	De serie	De serie	De serie	De serie
Pasarela Control Domótico Protocolo KNX	KLIC-DI	KLIC-DI	KLIC-DI	KLIC-DI	KLIC-DI	KLIC-DI	KLIC-DI	KLIC-DI	KLIC-DI	KLIC-DI	KLIC-DI
Pasarela Control Domótico Protocolo Modbus	RTD-NET	RTD-NET	RTD-NET	RTD-NET	RTD-NET	RTD-NET	RTD-NET	RTD-NET	RTD-NET	RTD-NET	RTD-NET
*Accesorio para instalación de PCB opcionales (1)	KRP1BB101	KRP1H98A	KRP1BA101	KRP1BA97	KRP1BB101	KRP1BB101	KRP1BB101	KRP4A96	KRP1BB101	KRP4A93	KRP1D93A
Control Wifi	---	---	---	ES.DKNWSEVER	ES.DKNWSEVER	ES.DKNWSEVER	ES.DKNWSEVER	ES.DKNWSEVER	ES.DKNWSEVER	ES.DKNWSEVER	ES.DKNWSEVER
Control Wifi	BRP069C81	BRP069C82	BRP069C81	BRP069C81	BRP069C81	BRP069C81	BRP069C81	BRP069C81	BRP069C82	BRP069C81	BRP069C81

(1) Necesario comprobar la compatibilidad de este opcional en combinación con otro más

VRV	CASSETTE 2VIAS	CASSETTE ROUNDFLOW	CASSETTE INTEGRADO	CASSETTE ANGULAR	CASSETTE VISTO	CONDUCTOS BAJA SILUETA	CONDUCTOS ESTÁNDAR	CONDUCTOS ALTA ESP	CONDUCTOS ALTA ESP	PARED	TECHO	SUELO ENVOLVENTE	CONDUCTOS SUELO
	FXCQ-A	FXFA-A / FXFQ-B	FXZA-A / FXZQ-A	FXKQ-MA	FXUA-A / FXUQ-A	FXDA-A / FXDQ-A3	FXSA-A / FXSQ-A	FXMA-A / FXMQ-P	FXMQ-MB	FXAA-A / FXAQ-A	FXHA-A / FXHQ-A	FXLQ-P	FXNQ-A
Mando Madoka	BRC1H52	BRC1H52	BRC1H52	BRC1H52	BRC1H52	BRC1H52	BRC1H52	BRC1H52	BRC1H52	BRC1H52	BRC1H52	BRC1H52	BRC1H52
Mando Simplificado (1)	BRC2E52C	BRC2E52C	BRC2E52C	BRC2E52C	BRC2E52C	BRC2E52C	BRC2E52C	BRC2E52C	BRC2E52C	BRC2E52C	BRC2E52C	BRC2E52C	BRC2E52C
Mando Inalámbrico (1)	BRC7C52	BRC7F532F	BRC7F530W	BRC4C61	BRC7C58	BRC4C65	BRC4C65	BRC4C65	BRC4C65	BRC7EA628	BRC7GA53-9	BRC4C65	BRC4C65
Kit Sensor (Madoka necesario)	---	BRYQ140A	BRYQ60AW	---	---	---	---	---	---	---	---	---	---
Sonda ambiente cableada	KRCS01-4B	KRCS01-5B	KRCS01-6B / KRCS01-4B	KRCS01-1B	KRCS01-6B / KRCS01-4B	KRCS01-6B / KRCS01-4B	KRCS01-6B / KRCS01-4B	KRCS01-6B / KRCS01-4B	KRCS01-4B	KRCS01-6B / KRCS01-1B	KRCS01-6B / KRCS01-4B	KRCS01-1	KRCS01-4B
Sonda ambiente inalámbrica	K.RSS	K.RSS (+EKEWTSC-2)	K.RSS	K.RSS	K.RSS	K.RSS	K.RSS	K.RSS	---	K.RSS	K.RSS	K.RSS	
Paro forzado ó Marcha/Paro mediante contactos permanentes.	De serie	De serie	De serie	De serie	EKRORO5	De serie	De serie	De serie	De serie	De serie	EKRORO4	De serie	De serie
PCB para Marcha/Paro, Estado, Error mediante contactos permanentes	KRP4A53*	KRP4A53*	KRP4A53*	KRP4A53*	KRP4A53*	KRP4A53*	KRP4A53*	KRP4A53*	KRP4A53*	KRP4A53*	KRP4A53*	KRP4A53*	KRP4A53*
Contacto inteligente tarjetero/ventana (Es necesario el Madoka)	BRP7A51*	BRP7A53*	BRP7A53*	BRP7A51*	BRP7A53*	BRP7A54*	BRP7A54*	BRP7A51*	BRP7A51*	BRP7A51*	BRP7A52*	BRP7A54*	BRP7A54*
PCB para control avanzado mediante entradas/salidas digitales/análogicas	RTD-10	RTD-10	RTD-10	RTD-10	RTD-10	RTD-10	RTD-10	RTD-10	RTD-10	RTD-10	RTD-10	RTD-10	RTD-10
PCB para cableado eléctrico	EKRP1B2*	KRP1B57* EKRP1C11*	EKRP1B57* EKRP1B2*	KRP1B61	---	EKRP1B56*	EKRP1B2	EKRP1B2*	EKRP1B61 KRP1B54	KRP1B56	KRP1BA54*	KRP1B61	KRP1B56
PCB comunicación F1F2 para centralizados Daikin y pasarelas LON o BACnet	De serie	De serie	De serie	De serie	De serie	De serie	De serie	De serie	De serie	De serie	De serie	De serie	De serie
Pasarela Control Domótico Protocolo KNX	KLIC-DI	KLIC-DI	KLIC-DI	KLIC-DI	KLIC-DI	KLIC-DI	KLIC-DI	KLIC-DI	KLIC-DI	KLIC-DI	KLIC-DI	KLIC-DI	KLIC-DI
Pasarela Control Domótico Protocolo Modbus	RTD-NET	RTD-NET	RTD-NET	RTD-NET	RTD-NET	RTD-NET	RTD-NET	RTD-NET	RTD-NET	RTD-NET	RTD-NET	RTD-NET	RTD-NET
Multitenant	---	DTA114A61	DTA114A61	---	---	DTA114A61	DTA114A61	DTA114A61	---	DTA114A61	---	EKMTAC	DTA114A61
*Accesorio para instalación de PCB opcionales	KRP1C96	KRP1H98A	KRP1BB101	---	KRP1B97	KRP1BB101	KRP1BA101	KRP4A96	---	KRP4A93	KRP1D93A	---	KRP1BB101
Control Wifi	ES.DKWSERVER	ES.DKWSERVER	ES.DKWSERVER	ES.DKWSERVER	ES.DKWSERVER	ES.DKWSERVER	ES.DKWSERVER	ES.DKWSERVER	ES.DKWSERVER	ES.DKWSERVER	ES.DKWSERVER	ES.DKWSERVER	ES.DKWSERVER
Control Wifi VRV R-32	---	BRP069C51	BRP069C51	---	---	BRP069C51	BRP069C51	---	---	BRP069C51	---	---	---

(1) Con unidades interiores VRV R-32, este control remoto debe combinarse con un BRC1H52W / BRC1H52S / BRC1H52K.



Daikin Acuazone

Sistema de control de climatización

Integración de sistemas
El nuevo Sistema para control de la climatización de su vivienda es compatible con las bombas de calor Daikin Altherma, los Fan Coils Daikin, el suelo radiante y equipos de climatización de la serie Sky Air y VRV, permitiendo que todos ellos actúen de manera coordinada como un solo sistema.

Integración en la decoración de la vivienda
De esta manera en cada estancia existirá un solo termostato que vigilará las condiciones de confort, es decir, temperatura y humedad de la misma.

Temperaturas de confort independientes
Cada estancia podrá tener una temperatura diferente, incluso utilizando diferentes fuentes de calor o frío. El usuario, solo tiene que decidir que nivel desea en cada cuarto.

Compatibilidad
> Sky Air y VRV
> Fancoils
> Daikin Altherma
> Suelo radiante / refrescante

Eficiencia energética
Los algoritmos de eficiencia energética favorecen el uso racional de la misma, aprovechando todo el potencial de la instalación.

Ahorro económico
Como siempre, la eficiencia energética significa uso racional de la energía y por tanto reducción del gasto doméstico en electricidad.

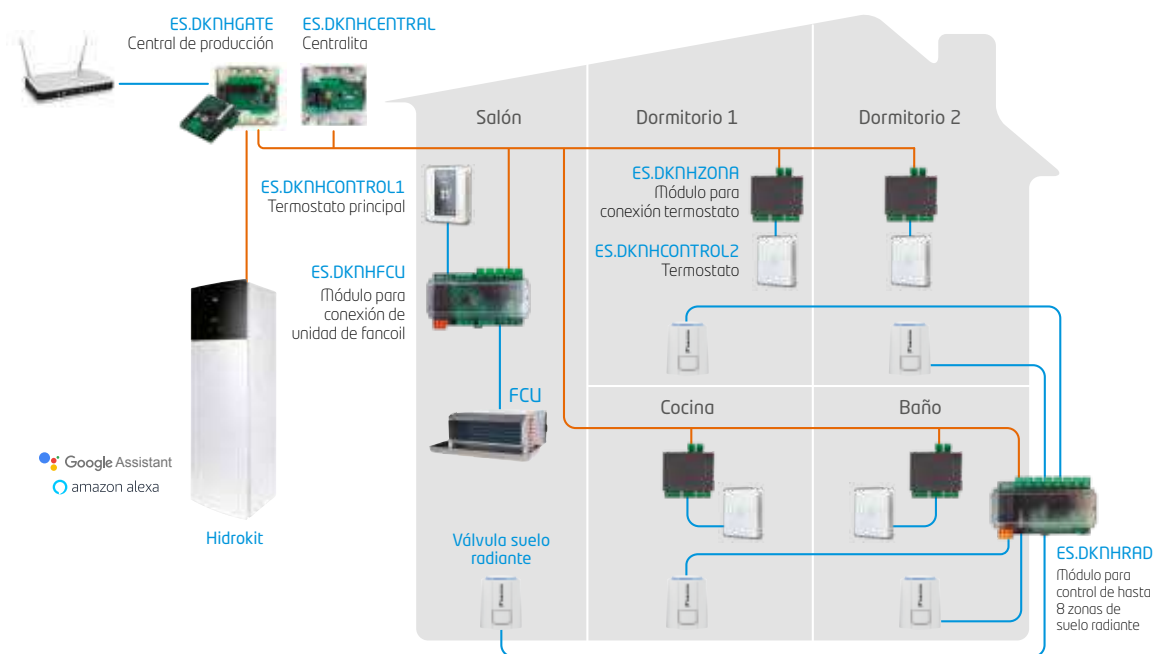

MODELO	DESCRIPCIÓN	PRECIO
ES.DKNHCENTRAL	Centralita sistema Acuazone. Necesaria una por instalación.	304,00 €
ES.DKNHGATE	Central de producción sistema Acuazone. Necesaria una por instalación.	220,00 €
ES.DKNHCONTROL1	Termostato principal Acuazone color blanco. Necesario al menos uno por instalación.	193,00 €
ES.DKNHRAD	Módulo para control de hasta 8 zonas de suelo radiante.	182,00 €
ES.DKNHZONA	Módulo para conexión termostato Acuazone. Instalaciones solo suelo.	67,00 €
ES.DKNHFCU	Módulo para conexión de unidad de fancoil.	220,00 €
ES.DKNHDX	Módulo para conexión a unidad de aire acondicionado Daikin.	220,00 €
ES.DKNHCONTROL2	Termostato simplificado Acuazone. Control ON/OFF y +/- temperatura.	105,00 €
EKWCVATR1V3	Cabezal motorizado para los circuitos de suelo radiante.	38,00 €
AZX6CABLEBUS15	Cable de comunicaciones sistema Acuazone (15m).	32,00 €
EKPCB10	Módulo para conexión HPCs (FWXV/FWXM).	83,00 €

Sistemas multizona

Las unidades Daikin permiten la perfecta integración con principales fabricantes de sistemas multizona del mercado. Con ello, se consigue el funcionamiento óptimo del sistema de clima / difusión / control, generando ahorros entre el 15 y 50%.



La comunicación entre los sistemas Multizona y las unidades Daikin se realiza de manera bidireccional. Además, las unidades pueden ser controladas a distancia / remota mediante pasarelas de comunicación. Consultar departamento comercial / técnico.

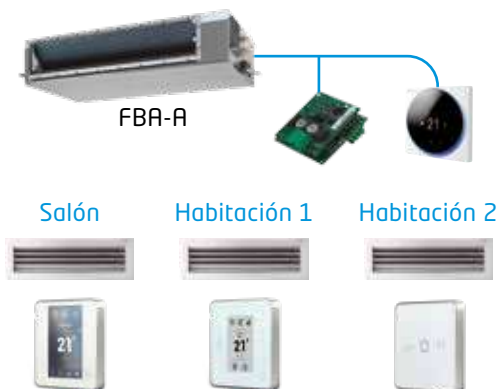



Controles centralizados

Amplia variedad de sistemas de control disponibles para todo tipo de instalaciones y sectores



Residencial y pequeño terciario

- > Fincas y villas
- > Retail, pequeñas oficinas y comercios

Gran terciario y ámbito industrial

- > Hoteles, complejos de oficinas, hospitales
- > Fábricas, Laboratorios



Intelligent **Tablet Controller**



Intelligent **Touch Manager II**



Intelligent **Chiller Manager**



Sistemas de control centralizado Daikin

Intelligent Tablet Controller

Nuevo control centralizado capaz de controlar hasta 32 unidades interiores

- > Compatible con sistemas VRV, Sky Air, Doméstico, HRV y cortinas DX.
- > Control de parámetros: encendido/apagado, temperatura del local, señales de avería, programación, etc.
- > Pantalla táctil cableada modelo AL-CCD07-VESA-1 (opcional).
- > Monitorización, control remoto y multisite (opcional).

Parámetros de control:

- > Funciones principales: encendido/apagado, punto de ajuste, dirección de flujo de aire y velocidad de ventilador, temperatura del local, señales de avería y filtros.
- > Funciones avanzadas: programación (semanal), parada de emergencia, restricción de temperatura por unidad y modo.

Daikin Cloud Service

- > Monitorización y control remoto.
- > Control múltiple de edificios (multisite).
- > Gestor energético.
- > Monitorización de temperaturas (solo VRV).
- > Monitorización de los principales parámetros de funcionamiento de las unidades para cumplimiento de la normativa RITE.

Más información en página 424

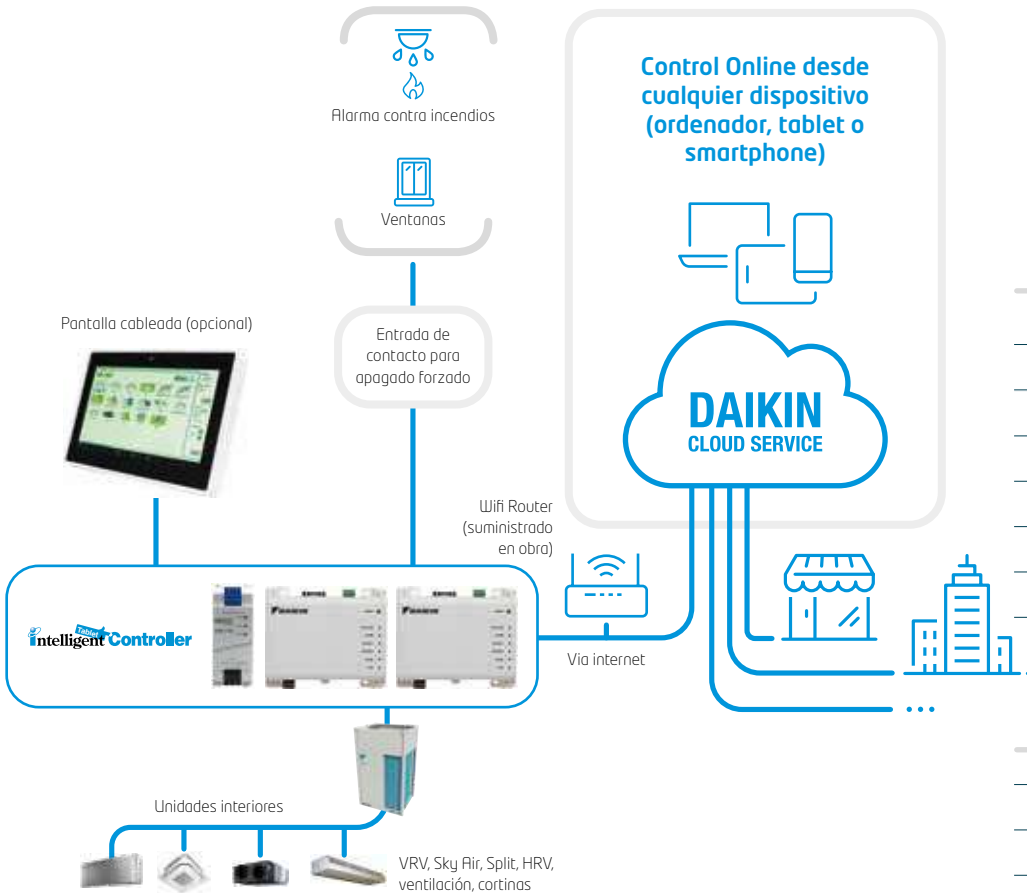
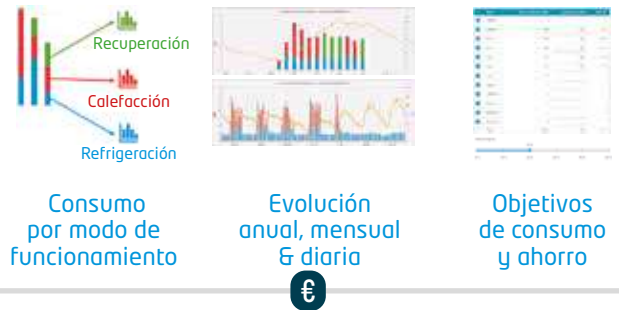

Licencias Daikin Cloud Service

ES.SBDCS_LICEN_2x1	Licencia primeros 2 años conexión DCS	Consultar
ES.SBDCS_LICEN_001	Licencia anual conexión DCS	Consultar
ES.SBDCS_LICEN_005	Licencia 5 años conexión DCS	Consultar
ES.SBDCS_LICEN_007	Licencia 7 años conexión DCS	Consultar
ES.SBDCS_LICEN_010	Licencia 10 años conexión DCS	Consultar

DCC601A51	intelligent tablet controller (hasta 32 UI)	2.027,00 €
AL-CCD07-VESA-1	Pantalla cableada (opcional)	Consultar

Intelligent Touch Controller



Permite un control y supervisión fácil y detallada de los sistemas de climatización Daikin (hasta 64 unidades interiores)

El intelligentTouchController es un sistema de gestión centralizado con pantalla táctil a color de 5,7" provisto de un interface para el usuario sencillo e intuitivo. Todo ello consigue un fácil control y supervisión de las unidades de climatización Daikin, de forma individual, por zonas o de toda la instalación. Su elección es perfecta para todo tipo de instalaciones de pequeño y mediano tamaño. **Entre sus principales características destaca:**

- > Control y supervisión individualizado de cada parámetro de las unidades interiores: Marcha/paro, estado, error, consigna, modo, temperatura, velocidad del ventilador y señal de filtro.
- > Grupos de control configurables por el usuario.
- > Configuración para cambios automáticos frío/calor, incluso para VRV HP.
- > Temperatura mínima nocturna del edificio.

- > Restricción individualizada de controles locales BRC: Marcha/paro, frío/calor, punto de consigna.
- > Acceso a la pantalla y menú por contraseña.
- > Control de recuperadores entálpicos VAM.
- > Integración con central de incendios.
- > Preparada para servicio iNET.
- > Opcional HTTP (DCS007A51): Comunicación mediante protocolo abierto http (no es Web Server).

Con los módulos BMS DEC101A51 y DEC102A51 es posible monitorizar y controlar otros elementos como extractores, luminarias, filtros, bombas, mediante entradas / salidas digitales.

DCS601C51	Intelligent Touch Controller (hasta 64 interiores)	2.368,00 €
DCS007A51	Comunicación vía protocolo http (no Web Server)	1.750,00 €
DEC102A51	Módulo BMS (marcha, paro, estado, error) x 4	1.377,00 €
DEC101A51	Módulo BMS (estado, error) x 8	1.267,00 €



Intelligent Touch Manager II (ITM)

Intelligent touch Manager II

La solución total de Daikin para realizar un control, gestión y monitorización de toda la instalación



Intelligent Touch Manager II:
DCM601A51

El nuevo intelligentTouchManager (DCM601A51) es un potente sistema de gestión centralizada específicamente diseñado y optimizado para unidades VRV. Es capaz de controlar y supervisar los 20 parámetros de hasta 512 unidades interiores. (20 x 512 = 10.240 parámetros).

El intelligentTouchManager es una pantalla táctil que puede colgarse/empotrarse y que permite gestionar todas las unidades Daikin directamente desde su pantalla o bien vía explorador de Internet ya que trae de serie el servidor web. También es posible gestionar instalaciones técnicas del edificio o dispositivos de terceros.

Para controlar más de 64 unidades, es necesario el adaptador DIII-NET Plus (DCM601A52) que habilita un bus de comunicación adicional Daikin para añadir más unidades: 64 interiores por cada nuevo bus.

Entre sus principales características destacan:

- > Control y supervisión individual/grupo de cada parámetro de las unidades interiores.
- > Posibilidad de navegación visual específica donde se incluyen planos con la ubicación de unidades interiores y exteriores, esquemas de principios, líneas frigoríficas, elementos no Daikin (BMS).
- > Posibilidad de control total de la instalación (BMS); Mediante integración de entradas / salidas digitales / analógicas mediante módulos WAGO, e integración en BACnet
- > Control vía WEB: Posibilidad de conexión simultánea de varios usuarios a través de la conexión web.
- > Usuarios protegidos con contraseña.

- > Grupos de control configurables.
- > Potente programación semanal y anual e incluso programación de días festivos.
- > Cambios automáticos frío/calor.
- > Historial estado y errores.
- > Temperatura mínima nocturna del edificio.
- > Restricción individualizada de controles locales BRC.
- > Posibilidad de realizar control y funciones lógicas.
- > Control de recuperadores entálpicos VAM.
- > Integración con central de incendios.
- > Preparada para servicio Daikin Cloud Service.

- > Opcional consumos **DCM002A51**: El intelligent Touch Manager proporciona los datos sobre la energía eléctrica consumida de cada unidad interior. Es posible descargarse un archivo con los consumos, lo que facilita la gestión eléctrica (*).
- > Opcional Gestor Energético **DCM008A51**: Capaz de supervisar y preveer el consumo eléctrico fijando planes mensuales anuales, sugerir unidades con gastos excesivos, etc. Además, puede supervisar también el consumo de gas, agua, etc. mediante el uso de contadores (*).
- > Opcional integrador en Bacnet **DCM009A51**: con este opcional es posible integrar cualquier equipo o elemento de terceros que use el protocolo abierto Bacnet TCP/IP como enfriadoras, analizadores de red, equipos VRF, etc.

*Necesarios contadores externos suministrados en obra



CONJUNTO	UNIDADES INTERIORES	EQUIPOS	PRECIO
iTM-64	Hasta 64	DCM601A51	Consultar
iTM-128	Hasta 128	DCM601A51 + DCM601A52	Consultar
iTM-192	Hasta 192	DCM601A51 + DCM601A52x2	Consultar
iTM-256	Hasta 256	DCM601A51 + DCM601A52x3	Consultar
iTM-320 a iTM-512	De 320 hasta 512	Consultar	Consultar
OPCIONALES			PRECIO
DCM601A52: Adaptador DIII-Net Plus (hasta 7 por iTouchManager)			1.720,00 €
DCM002A51: Distribución Proporcional de Consumos (contadores eléctricos no incluidos)			2.844,00 €
DCM007A51: Interfaz HTTP			1.845,00 €
DCM008A51: Gestor energético (contadores eléctricos no incluidos)			4.672,00 €
DCM009A51: Integrador en Bacnet			2.522,00 €
DCM010A51: Fidelio			3.786,00 €
Navegador visual con planos personalizados de la instalación			Consultar
Configuración BMS: planos personalizados y puesta en marcha módulos BMS (entradas / salidas digitales / analógicas)			Consultar

Intelligent Manager II

La solución total de Daikin para realizar un control, gestión y monitorización de toda la instalación (BMS)

Daikin, además de controlar sus unidades de climatización, es capaz de realizar un sistema de gestión de edificios BMS (Building Management System) controlando y supervisando todos los dispositivos instalados en un edificio.

Daikin puede controlar y supervisar cualquier máquina o dispositivo instalado en un edificio: bombas, climatizadores, enfriadoras, depósitos de ACS, paneles solares, recuperadores, luces, válvulas, sondas de temperatura, variadores, contactores, etc.

Todo ello se consigue desde el sistema de gestión Intelligent Touch Manager, añadiéndole módulos de control para incluir señales digitales y analógicas. Gracias a esto, todo el control del edificio se realiza desde un único dispositivo con una navegación y programación personalizada donde se incluyen planos de planta e instalaciones, esquemas eléctricos, hidráulicos, fotos, etc.

Daikin es capaz de conseguir una mejor integración de todos los dispositivos de la instalación dando una mayor facilidad de explotación por parte del usuario final, haciendo hincapié en el ahorro energético que conlleva una gestión centralizada total.

Además, se puede realizar la gestión energética del edificio, atendiendo a diferentes temperaturas exteriores, planificación de consumos, maximizando así los rendimientos.

Compatible con Daikin Cloud Service



Monitorización de los principales parámetros de funcionamiento de las unidades para cumplimiento de la normativa RITE

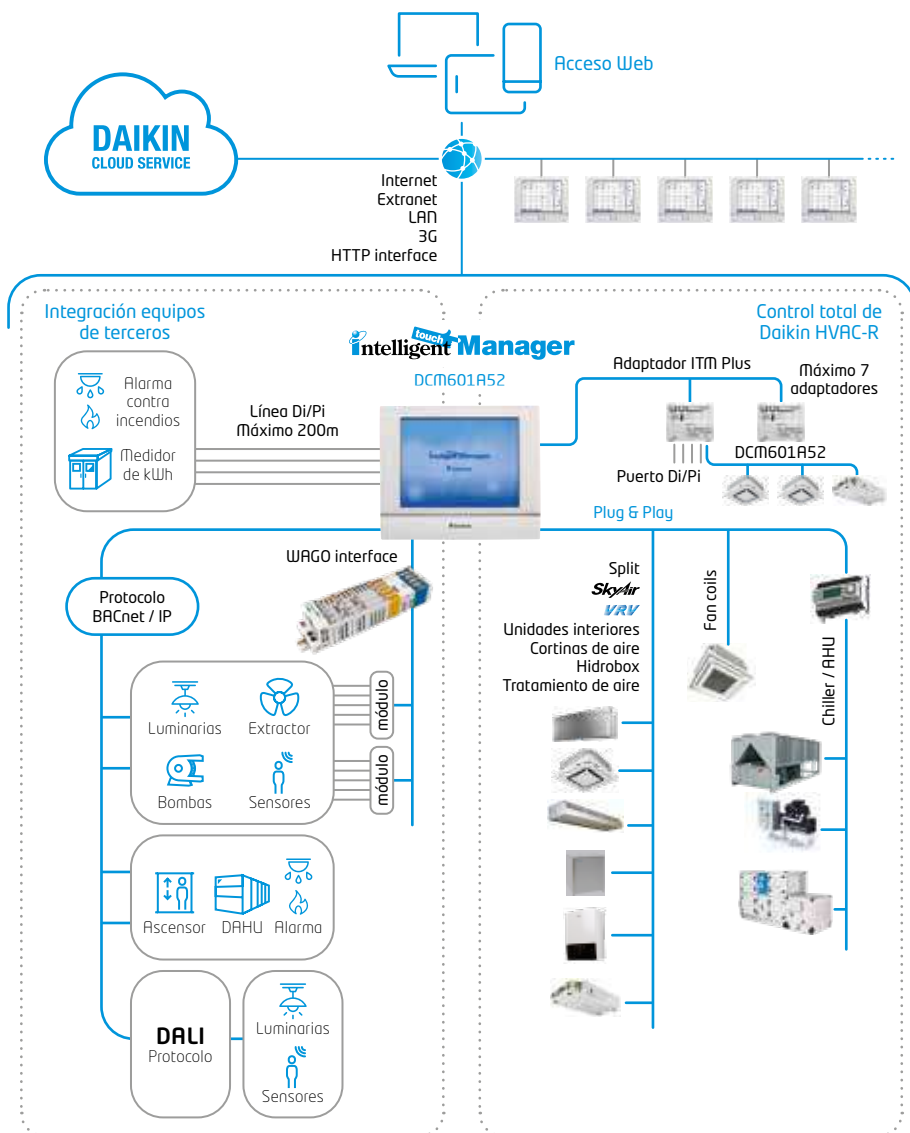

MÓDULOS BMS	DESCRIPCIÓN	PRECIO
Cabecera: ES.BMS-ITM	Conjunto de comunicación para entradas/salidas digitales/analógicas	Consultar
Módulo Do: 750-513 / 000-001	Módulo 2 salidas digitales	Consultar
Módulo Ai: 750-479	Módulo 2 entradas analógicas (0-10v)	Consultar
Módulo Ao: 750-560	Módulo 2 salidas analógicas (0-10v)	Consultar
Módulo Ti: 750-461 / 020-000	Módulo 2 entradas temperatura (sonda NTC20K)	Consultar
Módulo Di: 750-432	Módulo 4 entradas digitales	Consultar
Módulo Pi: 750-638	Módulo 2 entradas de pulsos (Contadores Gestor Energético)	Consultar

Soluciones a medida

Desde Daikin colaboramos en el diseño de sistemas de control personalizados, adaptándolos a los elementos, necesidades y servicios requeridos de cada instalación

- > Visualización e interfaz gráfica personalizada
- > Posibilidad de suministro de elementos de campo y cuadro de control
- > Posibilidad de integración con protocolos abiertos
- > Soluciones para control y supervisión de unidades tipo fan coil



Pasarelas Modbus RTD / DCOM

Interfaces para control domótico e inmótico, sencillos y potentes.

La gama RTD / DCOM añade funcionalidades nuevas de control mediante la combinación de entradas/salidas digitales/analógicas configurables unido a la posibilidad de comunicación vía protocolo modbus.



RTD-RA

Interfaz Modbus para supervisar y controlar sistemas domésticos.

RTD-NET**

Interfaz Modbus para supervisar y controlar sistemas VRV, Sky Air, VAM, VKM y cortinas mediante BMS.

RTD-10**

Control sencillo de unidades VRV, Sky Air, VAM y VKM. Entre sus principales funciones destacan:

- Marcha / Paro, estado, error, señal de desescarche
- Cambio y señal de modo de funcionamiento
- Punto y limitación de la consigna (Ω ó V)
- Bloqueo de mandos
- Contacto para ventana
- Control de lamas
- Funciones para salas técnicas: rotación y back up
- Comunicación Modbus

RTD-W

Interfaz Modbus para supervisar y controlar sistemas Daikin Altherma Flex e Hidrobox HT. Posibilidad de entradas y salidas (digitales / analógicas)

DCOM-LT/IO

Interfaz Modbus para supervisar y controlar sistemas Daikin Altherma*. Posibilidad de entradas y salidas (digitales / analógicas)

*Ver compatibilidad en página 156.

**RTD-NET y RTD-10 no compatible con VAM-J8.



Características	RTD-RA	RTD-NET	RTD-10	RTD-W	DCOM-LT/IO
Consigna Stand-by				✓	✓
Prohibición o restricción de mando	✓	✓	✓	✓	
Modbus (RS485)	✓	✓	✓	✓	✓
Control 0-10 V			✓	✓	✓
Control por resistencia			✓		✓
Aplicación RACK	✓		✓		
Bloqueo de calefacción			✓	✓	✓
Contacto de marcha / desescarche, error			✓	✓	✓
PRECIO	315,00 €	315,00 €	424,00 €	446,00 €	436,00 €

Pasarelas KNX

Daikin es totalmente compatible con KNX gracias a sus pasarelas: **KLIC-DD** para las unidades de Daikin Doméstico y **KLIC-DI** para Daikin Industrial (Sky Air y VRV). La función de estas pasarelas dentro de los sistemas domóticos es conseguir que todos los dispositivos "hablen" el mismo idioma para que se pueda enviar y recibir, de forma más precisa, órdenes, datos, información, etc.

Las nuevas pasarelas KNX amplían las posibilidades de conectividad e integración. KNX es un lenguaje de comunicación estándar que se utiliza en los sistemas de control de viviendas y edificios, y es el único protocolo internacional que cumple con los requisitos de las normas europeas EN 50090 (CENELEC) y EN 13321 (CEI), así como con la norma internacional ISO/IEC 14543-3 (ISO e IEC).

Múltiples ventajas

Entre las ventajas que proporcionan cabe destacar que la instalación y la configuración son mucho más sencillas para el integrador. Además, KNX dispone de dispositivos enfocados a dar soluciones genéricas como por ejemplo para el control de persianas, luces, climatización, seguridad, etc.

De forma específica, la pasarela Daikin-KNX KLIC-DD monitoriza y controla las unidades de doméstico. Esta pasarela se conecta directamente a las unidades interiores de doméstico mediante el conector S21. Es más, como el tamaño de la pasarela es tan reducido (45x45x14mm) puede dejarse instalada dentro de la propia unidad.

Por su parte, la pasarela Daikin-KNX KLIC-DI monitoriza y controla unidades interiores de Sky Air y de VRV. Se conecta a las bornas P1P2. Esta pasarela puede ir sola o instalada con un mando por cable Daikin BRC1D/BRC1H.



	Doméstico	SkyAir - VRV
Marcha/Paro	Marcha/Paro	Marcha/Paro
Modo	Frío/Calor/Dry/Fan/Auto Humectación (Ururu)	Frío/Calor/Dry/Fan/Auto
Consigna	16-32°C	16-32°C
Temperatura	Termostato KNX	Sonda Daikin ó KNX
Ventilador	1-2-3-4-5-A	L-H-HH
Lama Vertical	1-2-3-4-5 + Swing	1-2-3-4-5 + Swing
Lama Horizontal	1-2-3-4-5 + Swing	-
Error unidad	Normal / Avería	Normal / Avería
Código error	Sí	Sí
2 entradas analógicas/digitales programables	No	Sí



KLIC-DD



KLIC-DI



KLIC-DD	Para unidades de Daikin Doméstico	268,00 €
KLIC-DI	Para unidades de Daikin Industrial	300,00 €

Pasarelas de comunicación a protocolos abiertos



LonWorks Interface
BACnet Gateway

Sistemas centralizados abiertos para control y monitorización de instalaciones con un número ilimitado de unidades Daikin.

Las pasarelas de protocolo de comunicación abierto Fidelio (DCM010A51*), BACnet (DMS502A51), LON (DMS504B51) y Modbus (EKMBDXB) consisten en sendos interfaces que recogen la información de las unidades Daikin y comunican con el sistema de gestión centralizado general del edificio (BMS).

El nuevo desarrollo del estándar Fidelio (DCM010A51) utiliza el iTM como soporte físico. Permite integrar las unidades Daikin en un Sistema de Gestión Hotelera (PMS).

Número ilimitado de unidades a controlar ya que se pueden instalar tantas pasarelas como sean necesarias. Por cada bus de comunicación DIII-NET deberá instalarse un centralizado. El software de aplicación y la programación lo deberá desarrollar el proveedor del sistema BMS.

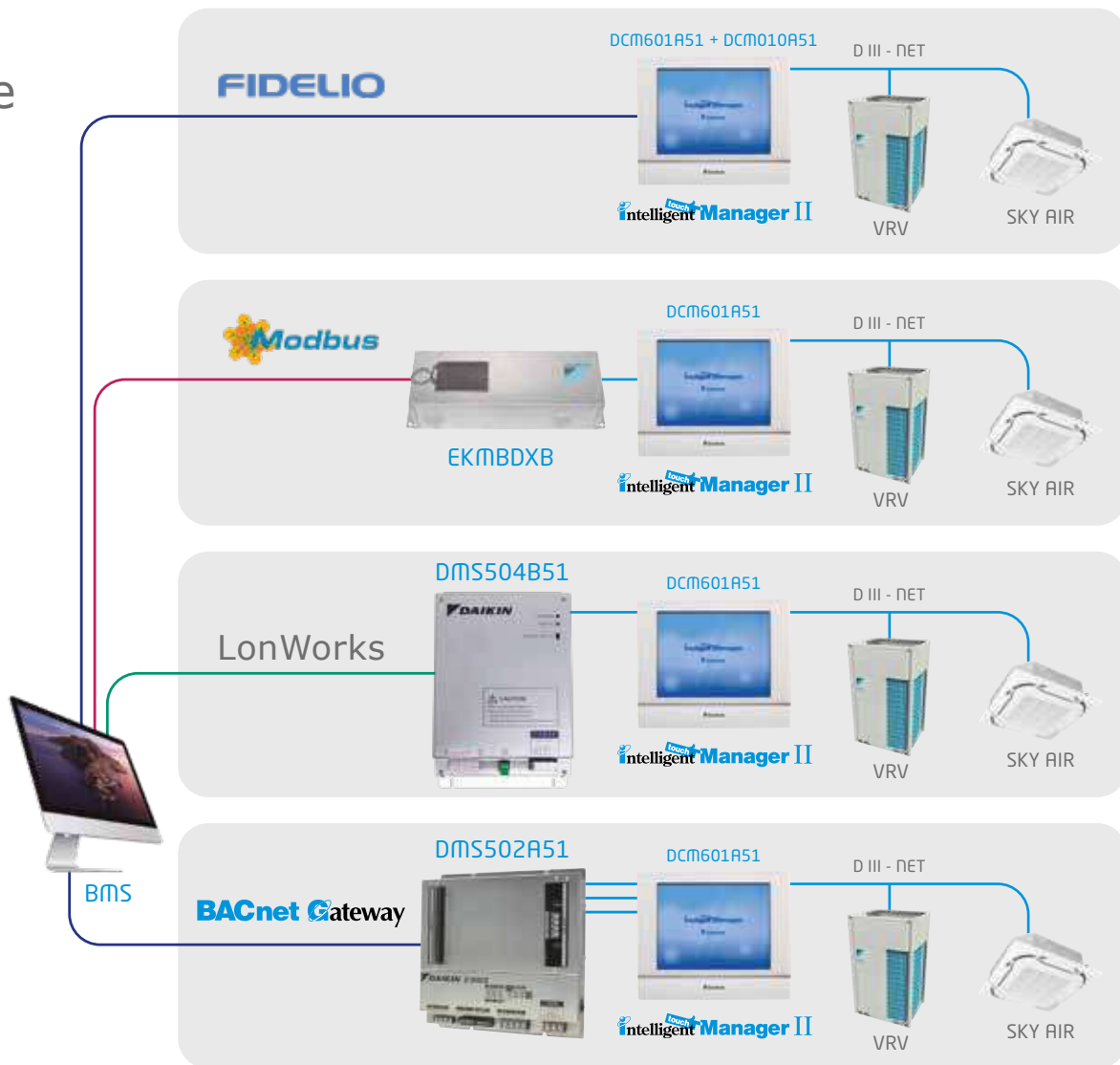

* Necesario DMC601A51+DCM007A51 con FIDELIO



SISTEMA	Unidades interiores **	Centralizado	Pasarela	PRECIO
Fidelio 64*	Hasta 64	DCM601A51	DCM010A51 x 1	Consultar
Fidelio 128*	Hasta 128	DCM601A51 + DCM601A52 x 1	DCM010A51 x 1	Consultar
Fidelio 192*	Hasta 192	DCM601A51 + DCM601A52 x 2	DCM010A51 x 1	Consultar
Fidelio 256*	Hasta 256	DCM601A51 + DCM601A52 x 3	DCM010A51 x 1	Consultar
BACnet 64	Hasta 64	DCM601A51	DMS502A51	Consultar
BACnet 128	Hasta 128	DCM601A51 + DCM601A52	DMS502A51	Consultar
BACnet 192	Hasta 192	DCM601A51 + DCM601A52 x 2	DMS502A51 + DAM411B51	Consultar
BACnet 256	Hasta 256	DCM601A51 + DCM601A52 x 3	DMS502A51 + DAM411B51	Consultar
LON 64	Hasta 64	DCM601A51	DMS504B51	Consultar
MODBUS 64	Hasta 64	DCM601A51	EKMBDXB	Consultar

*Fidelio (DCM010A51) es un opcional del iTM (DCM601A51)

** Consultar limitación por nº unidades exteriores



Regulación y control para sistemas de agua

Control centralizado Fan Coils

Soluciones para control y supervisión de unidades tipo fan coil.

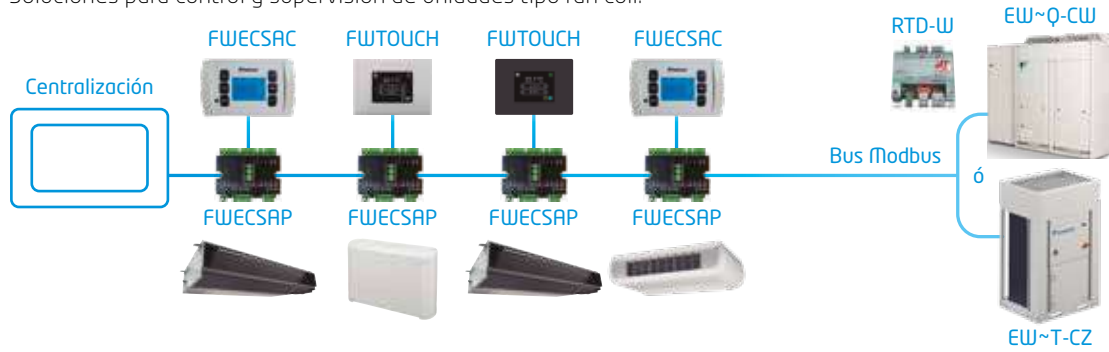

¡Consúltanos para más información!

Controlador Microtech IV

- > Comunicación BMS mediante protocolo Modbus, BacNet, LonWorks
- > Función webservice de serie para poder controlar y supervisar la unidad desde cualquier ubicación
- > Posibilidad de medición y registro de consumos y rendimientos (cumplimiento RITE)



DAIKIN on SITE



¡Más información visitar apartado de Daikin On Site / Pg. 426!

Modbus LonWorks Interface **BACnet Gateway**

Chiller Intelligent Manager

- ↑ Rendimiento
- ↑ Fiabilidad y vida útil
- ↓ Costes de mantenimiento
- ↓ Costes de consumo



- > Sistema de gestión, control y secuenciación de enfriadoras y bombas de calor
 - > Activación de la funcionalidad en el propio controlador, sin necesidad de hardware o accesorios externos *
 - > Secuenciación y variación de carga de las unidades para alcanzar el punto óptimo de funcionamiento
 - > Monitorización y supervisión mediante Daikin On Site
- * Solo disponible con Microtech 4

Como complemento al iCM disponemos de los siguientes opcionales:

- > **Intelligen Pump Manager:** Control y secuenciación de bombas
- > **Intelligen Cooling Tower Manager:** Control y secuenciación de torres de condensación





Monitorización y evaluación de la calidad del aire: AirSense Pro+

Sensor AirSense Pro+

- > Temperatura
- > Humedad
- > Dióxido de carbono
- > Monóxido de carbono
- > Compuestos orgánicos volátiles
- > Partículas en suspensión (PM10 / PM2.5)
- > Luminosidad

Además, será posible la conexión al sensor vía WIFI y tener acceso a las lecturas a través de una app.



Oficina 12
Medida de calidad de aire interior

Perfecto



BAJA
0 - 6%

MEDIA
60 - 75%

PERFECTA
75 - 100%

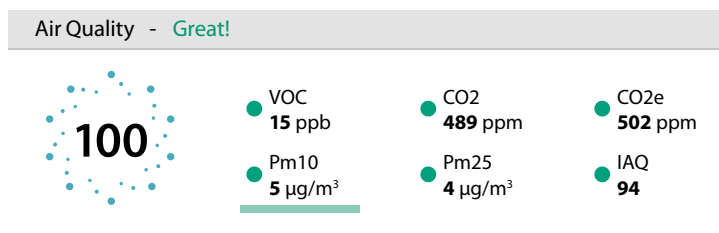

¡Compatible con nuestras plataformas de monitorización!



€		
AIRSENSORPLUS	Sensor calidad de aire	Consultar



Software

Daikin, en su esfuerzo por innovar y facilitar al cliente los cálculos de la instalación, selección de unidades y presentación de informes, ha desarrollado una serie de programas dependiendo de la gama y el producto.

Todos los programas están disponibles en:

my.daikin.es

Software de selección para unidades Multi Split

- > Nueva herramienta online de selección de equipos Multi Split
- > Definición de locales y cargas térmicas.
- > Distintos tipos de unidades interiores: pared, suelo, conductos, cassette...etc.
- > Posibilidad de realizar cálculos considerando simultaneidad.
- > Permite consultar la etiqueta energética de la solución obtenida y un informe detallado con las características principales.

<https://multi.daikin.eu/login>

VRVXpress Online

- Software de selección de sistemas VRV HP y HR, condensados por aire y por agua.
- > Selección de unidades interiores VRV y doméstico.
 - > Selección de las unidades exteriores VRV de cada sistema dependiendo de la potencia interior instalada, simultaneidad de cargas, temperatura exterior/interior.
 - > Cálculo de diámetros de tubería dependiendo de la distribución de interiores.
 - > Diagrama de cableado de fuerza y de control.
 - > Selección del sistema de control.
 - > Informe con las unidades seleccionadas, datos técnicos, diagramas...
 - > Versión online disponible para iPad, tablet, smartphone y PC.
 - > Diseño de instalación sobre plano (Floorplan).

<http://bit.ly/VRVXpressNew>

Ventilation Xpress **nuevo!**

- Software de selección de unidades de ventilación VAM/VKM.
- > Dimensionado de baterías de pretratamiento EKVDX-A
 - > Envío de resultados a VRVXpress Online
 - > Diagramas psicrométricos
 - > Curvas de ventiladores
 - > Valores de eficiencia
 - > Generación de informe

<http://ventilationxpress.daikin.eu/>

Software de Selección de Rooftops

- > Fácil selección de la unidad basada en las condiciones de la ubicación
- > Elección de opcionales
- > Disponibilidad de planos de dimensiones y esquemas eléctricos
- > Fichas ERP de cumplimiento de LOT21

<http://bit.ly/DaikinRoofTop>

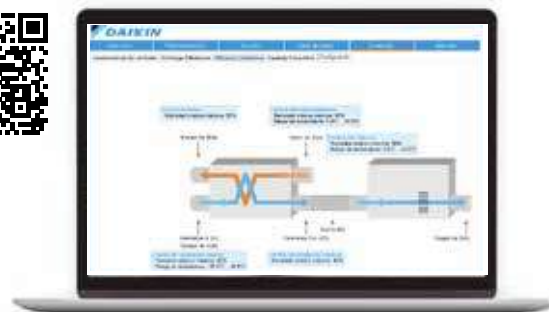

Heating Solution Navigator (HSN)

- > Estimación de cargas térmicas y consumo ACS.
- > Recomendación en la selección de los equipos.
- > Estimación económica a lo largo de su vida útil y comparación con sistemas alternativos.
- > Cálculos acústicos en función de la ubicación de la unidad exterior.
- > Cálculo de Sistema de Energía Solar.
- > Descarga de esquemas eléctricos e hidráulicos.
- > Descarga de documentación relativa al sistema seleccionado.
- > Cálculo de sistemas de ventilación residencial. 

Para iniciar sesión o registrarse para acceso directo al programa:
<https://professional.standbyme.daikin.eu/login>

<http://bit.ly/DaikinSBM>



Applied Tool

- > Completa herramienta capaz de seleccionar cualquier tipo de unidad con las más estrictas exigencias.
- > Selección Técnica de todos los productos dentro de la gama de Applied:
 - Enfriadoras: de Condensación por Aire y Condensación por Agua con las distintas posibilidades (compresores, refrigerantes...).
 - Climatizadores: gama Profesional, Modular (R&P), Modular Light.
 - Fan Coils: Inverter y No Inverter de conductos y con Envolverte, Cassette.
- > Informes Técnicos con dimensiones y características técnicas de todas las unidades.
- > Comportamiento de las unidades para distintos puntos de funcionamiento.
- > Documentación Técnica de los distintos productos.

<http://bit.ly/DaikinApplied>



Psicrométrico

Permite definir puntos de mezcla de aire en diversas condiciones. Este software posibilita la mezcla de corrientes de aire, humidificación, condensación, refrigeración y calefacción.

- > Introduciendo dos puntos en el diagrama, el sistema obtiene las propiedades del aire de mezcla: temperatura de bulbo seco, punto de rocío, humedad relativa, humedad absoluta, densidad, volumen específico...
- > Dibujar puntos en el diagrama y ampliar las zonas en la pantalla.
- > Cambio en las preferencias del programa: tipo de diagrama (Psicrométrico/Mollier) y tipo de unidades (Sistema internacional/Imperial).
- > Guardar, abrir e imprimir proyectos.

<http://bit.ly/Psicrometrico>



VRVCad

VRVCAD es el software de cálculo y diseño para sistemas VRV. Es un plugin que se integra perfectamente en el programa de dibujo AutoCAD creando un nuevo menú desde donde se podrá seleccionar de forma sencilla unidades interiores de VRV e insertar su bloque correspondiente. Se podrá dibujar automáticamente el trazado de tubería con sus juntas o colectores correspondientes. Una vez acabado el diseño de los sistemas, automáticamente calculará los diámetros de tubería y modelo de juntas. También se comprobará distancias y limitaciones de tubería. Si todo es correcto tendremos un esquema de principio, desglose de equipos incluso carga adicional y concentración máxima de refrigerante.

<http://bit.ly/DaikinVRVCad>

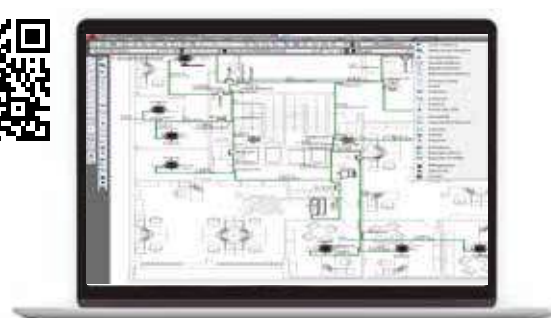

my.daikin.es

/// Open BIM DAIKIN

Open BIM DAIKIN es un software gratuito desarrollado por CYPE para diseñar y calcular instalaciones de aire acondicionado de tipo VRV y aerotermia Altherma. El programa está integrado en el flujo de trabajo Open BIM a través del estándar IFC, lo que permite importar los modelos de un proyecto alojado en la plataforma BIMserver.center y formar parte del flujo de trabajo colaborativo multidisciplinar y multiusuario que proporciona la tecnología Open BIM entre las diferentes especialidades de un proyecto. Es necesario conectarlo a un proyecto BIM existente en la plataforma BIMserver.center, que contenga un modelo con la geometría del edificio (generado por programas CAD/BIM como IFC Builder, Revit®, Allplan® o Archicad®).

Si se ha realizado el cálculo de cargas térmicas con CYPETHERM LOADS, el programa calculará el sistema de climatización contemplando dichas cargas.

<http://bit.ly/OpenBimDAIKIN>

/// CYPE MEP

Daikin ha colaborado con CYPE para incluir un nuevo módulo de sistemas de Volumen de Refrigerante Variable (VRV) y de Altherma en su programa, integrando las unidades Daikin en su pestaña de cálculo de Climatización. Con este módulo es posible calcular las cargas del edificio, seleccionar las unidades interiores / exteriores de VRV y de Altherma, trazar las tuberías de refrigerante, sistema de control así como exportarlo a Lider y Calener para su certificación, preparar el presupuesto de materiales o el informe correspondiente. Todo ello en un entorno 2D / 3D amigable.

<http://bit.ly/DaikinCYPE>

/// CYPETHERM HE Plus

CYPETHERM HE Plus es software gratuito desarrollado por CYPE concebido para la justificación normativa del CTE DB HE1 Limitación de la demanda energética, del CTE DB HEO Limitación del consumo energético y para el cálculo de la certificación de la eficiencia energética mediante un modelo del edificio para simulación energética calculado con EnergyPlus™.

Desde el 5 de julio de 2018, es una herramienta reconocida por el Ministerio para la Transición Ecológica y por el Ministerio de Fomento que permite obtener la certificación de eficiencia energética de un edificio. Esta aplicación está integrada en el flujo de trabajo Open BIM a través del estándar IFC.

Incorpora importantes novedades contando con soluciones de DAIKIN para hacer más ágil y productivo el trabajo de los proyectistas. Entre ellas destacan un nuevo asistente para la introducción de los sistemas de climatización VRV, aerotermia Altherma y bombas de calor para ACS.

<http://bit.ly/CYPETHERM-HE-PLUS>

/// VPDaiklima

VPDAIKLIMA es el software para cálculo de cargas térmicas de calefacción y refrigeración de Daikin. Permite el cálculo de la demanda energética del edificio incluyendo la selección de sistemas DAIKIN para realizar cálculos de consumos y comparativas frente a otros equipos convencionales. Además, ofrece una ágil definición del edificio en 2D desde CAD y construye el edificio en 3D, pudiéndose trasladar el edificio a HULC y Energy Plus.

<http://bit.ly/VPDaiklima>

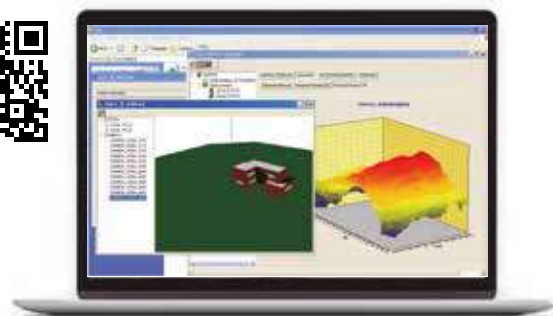

DAIKALENER BD

Daikin ha desarrollado, junto con la Universidad de Sevilla, una aplicación para introducir las curvas de rendimiento reales de las unidades Daikin en el programa de certificación HULC. De esta forma y debido a la mejor eficiencia energética de los sistemas Daikin, en muchos casos es posible aumentar la calificación energética obtenida por el programa de certificación oficial HULC.

<http://bit.ly/Daikalener>



Daikin en BIM

BIM (Building Information Modeling) es un método innovador que permite facilitar la comunicación entre la arquitectura, la ingeniería, la construcción y la gestión. Daikin, siguiendo su filosofía de innovación, ha creado en formato BIM su portafolio de unidades para que fácilmente se puedan integrar en un proyecto. Los objetos BIM Daikin contienen toda información necesaria para dimensionar y calcular una instalación: medidas, peso, potencia, consumo, eficiencia estacional, punto de conexión de tuberías y diámetro. Daikin ha creado también un plugin para Revit automatizando el dimensionamiento de tuberías de VRV en BIM.

<http://bit.ly/DaikinBIM>

Catálogo objetos BIM

<http://bit.ly/VRVBIM>

Plugin Revit VRV BIM



Catálogo objetos

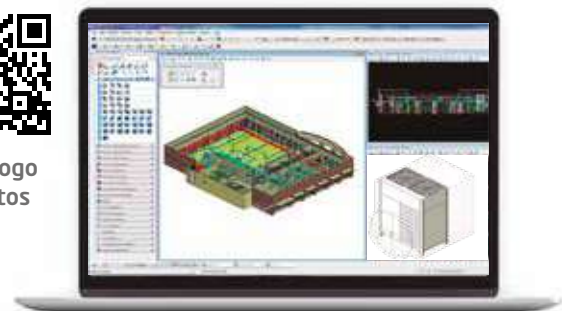

Catálogo Presto

Daikin facilita todo su catálogo de unidades en formato Presto. Presto es un programa integrado más difundido para el control de los costes de un proyecto de construcción, que comprende las diferentes necesidades de todos los agentes que intervienen:

- Profesionales de proyectos
- Project managers
- Empresa

Formatos disponibles: presto, fiebdc y on line.

<http://bit.ly/DaikinPresto>



Catálogo Precio Centro

Daikin facilita todo su catálogo de unidades en formato Precio Centro. Precio Centro es una base de datos de la construcción editada por el Gabinete Técnico del Colegio Oficial de Aparejadores, Arquitectos Técnicos e Ingenieros de la Edificación de Guadalajara.

- > BC3 Descargable
- > Posibilidades descarga: unidad de obra o unidad de obra + pequeño material + oficial.

<http://bit.ly/DaikinPrecioCentro>





Tu tranquilidad es nuestro mejor Servicio

Con el foco puesto en la excelencia y la calidad, te presentamos las distintas **soluciones** disponibles para mantener, monitorizar y optimizar tus equipos durante toda su vida útil.

Daikin AC Spain S.A. cuenta con un equipo de profesionales altamente cualificados, dedicados exclusivamente a dar soporte a las necesidades que puedan surgir en los sistemas de climatización que nuestros clientes tienen instalados en toda España.

Esto abarca tanto aplicaciones de uso residencial como industriales. Contamos con los más modernos sistemas de telegestión para supervisar las condiciones de funcionamiento de las unidades y detectar a tiempo las anomalías que puedan surgir.

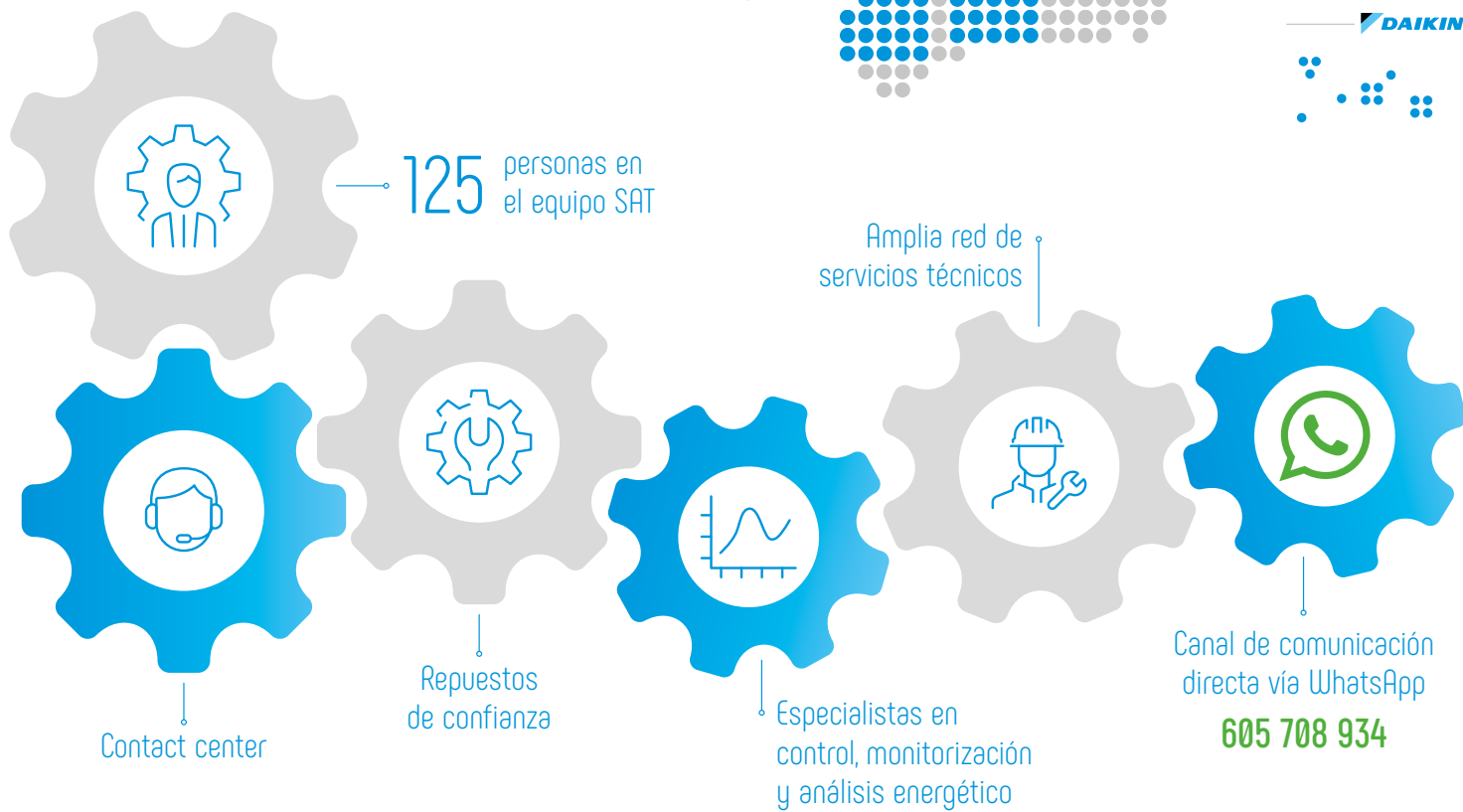
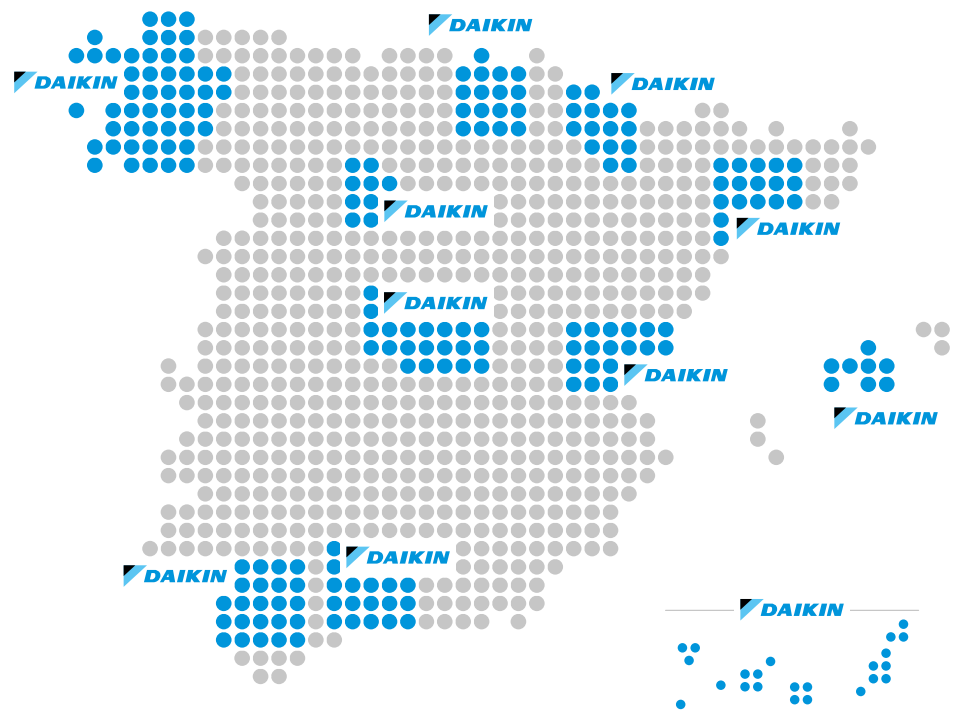



Comprometidos contigo durante toda la vida útil de la instalación para ofrecerte el **servicio** que necesitas en cada momento

Mantenimiento

- > Telemantenimiento
- > Preventivo
- > Predictivo
- > Correctivo
- > Normativo
- > Soporte asistencial



Puesta en marcha

- > Puesta en marcha por personal propio especializado
- > Supervisión y ajuste de los parámetros esenciales garantizando el rendimiento y la fiabilidad de nuestros sistemas



Monitorización

- > Monitorización remota (VRV, Enfriadoras, DAHU...)
- > Gestión y notificación de alarmas
- > Análisis tendencias
- > Gestión energética
- > Sistema predictivo
- > Calidad de aire

Modernizaciones, retrofits y otros servicios

- > Implementación tecnología Inverter, recuperación de calor
- > Adaptación de equipos a la normativa vigente
- > Análisis de aceite, análisis de vibraciones, análisis de tubos
- > Termografía, medición ultrasónica



Renovación de equipos

- > Soluciones integrales basadas en las necesidades reales de su instalación
- > Asesoramiento
- > Análisis personalizado
- > Auditorías energéticas



¡Navega por nuestro Portfolio de servicio interactivo!



¿Por qué es importante mantener los equipos?

Quién mejor que el fabricante de tu equipo de climatización para **garantizarte** el funcionamiento óptimo durante todo el año.

Daikin dispone de una amplia red de Servicios Técnicos Oficiales en toda España para proporcionarte una gran cobertura.

En **Daikin** sabemos que tu comodidad es lo más importante. Por ello, nos **comprometemos** a ser tu solución ideal.



Ahorro en costes

Un buen mantenimiento implica:

- > Funcionamiento en las mejores condiciones
- > Ahorro de reparaciones



Seguridad

Un mantenimiento programado de tu equipo supone:

- > Garantizar su correcto funcionamiento
- > Prolongar la vida del mismo



Legalidad

La instrucción técnica IT3 del RITE (RD 1027/2007) establece la obligatoriedad del mantenimiento de las instalaciones térmicas de los edificios.



Medio ambiente

Disponemos de ISO 14001 en Gestión Ambiental y nuestros Servicios Técnicos Oficiales están inscritos como Pequeños Productores de Residuos garantizando un servicio de reciclaje a través de un Gestor de Residuos Autorizado.





Soluciones de mantenimiento para tu equipo Minichiller y Small Inverter

Instalación residencial e industrial

Las unidades Minichiller y Small Inverter son el complemento perfecto para tu instalación residencial o industrial. Para garantizar su funcionamiento óptimo, es necesario un mantenimiento adecuado de todos sus componentes.

Contrata nuestros servicios para la puesta a punto del equipo.

> **Puesta en marcha:** configuración de la unidad, chequeo de los diferentes componentes y optimización de funcionamiento.

> **Revisión anual preventiva:** revisión de parámetros de funcionamiento y comprobaciones de operación in situ.

> **Informe:** informe con los datos de operación de la unidad.

> **Atención prioritaria:** asistencia en menos de 48h.

Descripción Servicio	Puesta en Marcha	Revisiones Anuales Preventivo	Informe	Atención Prioritaria 48H
Puesta en Marcha	✓	—	✓	—
Mantenimiento (Básico)	—	1	✓	✓
Mantenimiento (Confort)	—	2	✓	✓

Descripción Servicio	Bomba de calor EWYA-DV3P
	Solo frío EWAA-DV3P
Puesta en Marcha	A consultar

Descripción Servicio	Bomba de calor EWYT-CZ
	Solo frío EWAT-CZ
Puesta en Marcha	Incluida



Servicios de soporte en la puesta en marcha Daikin Altherma

¿En qué consiste?

Has instalado un equipo Daikin Altherma. Ahora tienes que ponerlo en marcha. En Daikin te ofrecemos tres opciones:

A Servicio Puesta en Marcha

GRATUITO

¿Qué incluye?

- > Comprobación visual de la correcta ubicación e instalación de los equipos.
- > Ajuste de parámetros de configuración según requerimientos de la instalación.
- > Prueba de funcionamiento del equipo.
- > Formación básica al usuario sobre el manejo del equipo.

Condiciones del Servicio "Básico" de la Puesta en Marcha

- > Para la prestación de este servicio, la instalación debe estar totalmente finalizada con todos los accesorios conectados.
- > El instalador debe enviar el formulario de solicitud de puesta en marcha al siguiente correo: daikinaltherma@daikin.es
- > Es necesario que el instalador esté presente durante la realización de la puesta en marcha.

B Servicios adicionales a la puesta en marcha

COSTE ADICIONAL

Durante la puesta en marcha ¿Qué servicios adicionales se pueden solicitar?

- B1. Conexión Frigorífica (0) (1)**
 - > Realización del abocardado y unión de las conexiones frigoríficas de los equipos.
 - > Deshidratado por vacío.
 - > Apertura de válvulas.
- B2. Carga adicional de refrigerante (0) (2)** (refrigerante no incluido)
 - > Cálculo y carga adicional de refrigerante R410A/R32, necesario para instalaciones con distancias de tubería frigorífica superiores a 10 metros.
- B3. Prueba de estanqueidad con nitrógeno (0) (2)** (nitrógeno no incluido)
 - > Comprobación de estanqueidad de la instalación con nitrógeno a 41bar.
- B4. Conexión eléctrica de accesorios Daikin (0) (3)** (No incluye conexión de alimentación a red eléctrica)
 - > Conexión de la maniobra de comunicación.
 - > Conexión de los accesorios Daikin opcionales del equipo: V3V, sonda ambiente, termostato...
- B5. Configuración de opcionales de control Daikin Altherma (0)**
 - > Adaptadores LAN/WIFI BRP069
 - > Control DKNWSERVER
 - > Modbus DCOM-LT / RTD-W
- B6. Configuración equipo solar Daikin (0)**
- B7. Configuración equipos de producción de ACS modelos EKHH / EKHHP / ERWQ (0)**
- B8. Puesta en marcha secuenciador EKCC-W + DCOM/RTD-W (0) (4)**
 - > Configuración y optimización del secuenciador
 - > Prueba de funcionamiento del sistema completo
- B9. Puesta en marcha sistema Daikin ACUAZONE (0) (4)**
 - > Configuración y optimización del sistema Acuazone
 - > Prueba de funcionamiento del sistema completo
 - > Servicio telefónico gratuito.

Condiciones de los servicios adicionales de la puesta en marcha

Condiciones Generales

(Aplicables a todos los servicios B)

- (0) Un técnico conocedor de la instalación estará presente durante la realización de los trabajos.
- (0) Estos precios son exclusivos si se solicitan y realizan conjuntamente durante la visita de puesta en marcha del equipo.

Condiciones Particulares

- (1) Las líneas frigoríficas deben estar correctamente instaladas y listas para su conexión, a falta exclusivamente del abarcando.
- (2) Los consumibles (R410A, R32, N...) no están incluidos y serán facturados acorde a la tarifa vigente en el momento de la puesta en marcha.
- (3) Los accesorios deberán estar correctamente instalados y cableados hasta el cuadro eléctrico del equipo, correctamente identificados.
- (4) El sistema deberá estar completamente cableado antes de la visita del técnico.

C Servicio de asesoramiento para la instalación

COSTE ADICIONAL

¿A quién va dirigido?

Este servicio está especialmente dirigido a aquellos profesionales que estén llevando a cabo una instalación de un equipo Daikin Altherma y que necesiten asesoramiento.

¿Qué incluye?

- > Apoyo al instalador durante el proceso de instalación en obra y previo a la puesta en marcha.
- > Asesoramiento sobre ubicación, instalación, conexionado, aplicación.

Tipo de servicio	¿Qué incluye?	Precio
A	Servicio puesta en marcha	GRATUITO
B	B1. Conexión Frigorífica	60 €
	B2. Carga adicional de refrigerante	30 €
	B3. Prueba de estanqueidad con nitrógeno	80 €
	B4. Conexión eléctrica de accesorios Daikin	60 €
	B5. Configuración de opcionales de control Altherma (BRP/DKN/DCOM)	60 €
	B6. Configuración equipo solar Daikin	80 €
	B7. Configuración equipos de producción de ACS (EKHH / EKHHP / ERWQ)	80 €
	B8. Puesta en marcha secuenciador EKCC-W + DCOM/RTDW	125 €
	B9.1 Puesta en marcha sistema Daikin ACUAZONE hasta 8 zonas	125 €
B9.2 Puesta en marcha sistema Daikin ACUAZONE hasta 16 zonas	200 €	
B9.3 Puesta en marcha sistema Daikin ACUAZONE (soporte telefónico)	GRATUITO	
C	Asesoramiento de instalación	150€



STAND BY ME



/// **HSN:** ¿Quieres saber más sobre HSN?

El Navegador de Soluciones de Calefacción HSN es una herramienta digital desarrollada para los profesionales de Daikin con el objetivo de proporcionar la mejor solución para el hogar de sus clientes.

Con esta herramienta puede configurar la instalación, crear diagramas de cableado y tuberías personalizados, establecer la configuración en tu instalación y mucho más.



¡Escanéame!

/// **Daikin e-Care:** asistencia a un solo click

La app Daikin e-Care proporciona la asistencia a los técnicos en todos los procedimientos en obra con diferentes herramientas y con la sencillez de escanear un código QR ubicado en cada unidad. Entre las funcionalidades de esta aplicación destacan:

e-configurator, que permite al instalador configurar fácilmente el equipo siguiendo los pasos del asistente de la app, con los que obtendrá un listado de parámetros de configuración e incluso podrá transmitirlos a la unidad para dejarlo listo en segundos.

e-doctor, que pone a disposición del instalador toda la información sobre los errores que puedan aparecer, desde las causas que pueden provocarlos hasta como comprobar cada componente paso a paso, con imágenes gráficas que ayudarán a su interpretación.

e-parts: tan sencillo como escanear el código QR de la unidad y disponer de todos los despieces del equipo para poder seleccionar los repuestos necesarios en la propia instalación y así solicitarlos inmediatamente, garantizando un buen servicio.

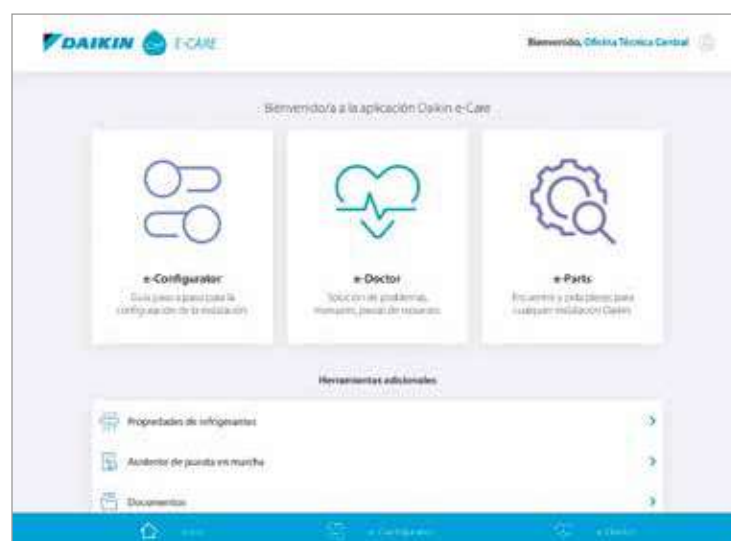



Soluciones de mantenimiento para tu equipo Daikin Altherma

primer año **gratis**

DISFRUTA de las promociones de **BIENVENIDA*** contratando el mantenimiento en los 6 primeros meses

Primer año **gratis** en contrato **BÁSICO** y descuento equivalente en el resto de modalidades

Ampliación de garantía de **5 años** en los contratos **CONFORT, CONFORT PLUS Y CONFORT TOTAL**

2ª unidad Para la segunda unidad Daikin Altherma instalada

DESCUENTO **50%**

Un contrato a medida

Básico

Primer año gratuito
Revisión anual preventiva
Atención prioritaria

Confort

Revisión anual preventiva
Atención prioritaria
Mano de obra y desplazamientos incluidos

Confort Plus

Todo lo incluido en "Confort"
+
Revisión Fan Coils (máx 2 uds)

Confort Total

Todo lo incluido en "Confort Plus"
+
Revisión adicional VERANO

(1) Primer año gratuito en contrato BÁSICO y descuento equivalente en el resto de modalidades. Es necesario registrarse en www.standbyme.daikin.es

(2) La modalidad BIENVENIDA es válida para contratación durante los 6 meses siguientes a la puesta en marcha por un Servicio Técnico Oficial Daikin.

(3) Las modalidades CONFORT, CONFORT PLUS y CONFORT TOTAL no se podrán contratar superado el primer año desde la puesta en marcha. Fuera de este periodo solo se podrá contratar la modalidad BÁSICO.



Soluciones de mantenimiento para tu equipo Daikin Altherma

primer año **gratis**

¿Por qué contratar el servicio de mantenimiento con nosotros?

Porque...

- > Queremos que disfrutes de tu sistema de climatización con toda tranquilidad
- > Por ser nuestro cliente obtendrás ofertas exclusivas de nuestros productos
- > Usamos recambios originales

¿Tu vivienda está en una comunidad de vecinos?

Si existen más de 10 equipos Daikin Altherma, te invitamos a que contactes con nosotros para ofrecerte unas condiciones adaptadas a tus necesidades.

Escríbenos a calefaccion@daikin.es

	Básico	Confort	Confort Plus	Confort total
Revisión anual preventiva RD	✓	✓	✓	✓
Atención prioritaria	✓	✓	✓	✓
Mano de obra incluida	—	✓	✓	✓
Desplazamientos incluidos	—	✓	✓	✓
Revisión fancoil (hasta 2 uds)	—	—	✓	✓
Revisión adicional en verano	—	—	—	✓
Ampliación garantía hasta 5 años	—	✓	✓	✓

*Los precios del primer año son válidos durante los 6 meses siguientes a la puesta en marcha por un Servicio Técnico Oficial Daikin y habiendo registrado la unidad Daikin Altherma en el portal www.standbyme.daikin.es



Daikin Cloud Service

Monitorización y supervisión remota de sistemas VRV

¿En qué consiste?



Control remoto y visualización del consumo de energía

Gestión energética y de operación

- > Monitoriza y controla tus instalaciones desde cualquier lugar
- > Control centralizado y monitorización de todos tus equipos
- > Comprueba errores remotamente sin tener que visitar la instalación
- > Visualiza, compara y reduce el consumo de energía de todas las instalaciones

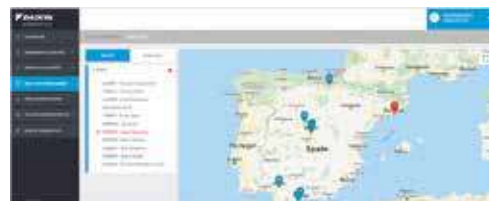

Recomendaciones y optimización

Los mejores resultados a través de recomendaciones de expertos

- > Análisis periódico e informes de optimización por parte de expertos
- > Recomendaciones personalizadas para maximizar la eficiencia energética de los equipos y el confort de los usuarios
- > Incremento de la vida útil del sistema



Monitorización de los principales parámetros de funcionamiento de las unidades para cumplimiento de la normativa RITE. Consúltenos para más información

Soporte remoto y diagnosis

Supervisión realizada por especialistas de Daikin

- > Análisis predictivo de las desviaciones del sistema, para aumentar disponibilidad y evitar paradas inesperadas
- > Acceso a información de operación y alarmas para preparar las visitas de mantenimiento
- > Asistencia remota** en caso de alarmas, por parte de expertos de Daikin

**Dependiendo del tipo de contrato

¿Conoces Daikin Cloud Service?

¡Echa un vistazo a este vídeo para saber más sobre nuestra plataforma de monitorización y supervisión remota de sistemas VRV!



¡Escanéame!



Servicios de mantenimiento VRV

Atendiendo a las necesidades específicas de cada cliente, disponemos de un amplio portfolio de soluciones de mantenimiento para equipos VRV.

Preventivo VRV	Revisión General Preventiva	2 Visitas Preventivo	Diagnosis Atención 48h
Revisión general	✓	-	-
Paquete estándar	-	✓	✓

Telemantenimiento VRV	Monitorización	Predictivo	Help Desk	Informes	Preventivo 1 visita / año	Diagnosis Atención 48h	Análisis Energético
DCS Web	✓	-	-	✓	-	-	-
Predictivo	✓	✓	✓	✓	-	-	-
DCS Support	✓	✓	✓	✓	✓	✓	-
DCS Energy	✓	✓	✓	✓	✓	✓	✓
INET Support*	✓	✓	✓	✓	✓	✓	-

* Consultar servicios disponibles según serie de VRV

Monitorización: licencia para la plataforma de monitorización, la cual permite el control remoto (iTABController), monitorización de estimación de consumo de energía, histórico alarmas...

Predictivo: seguimiento continuo de las variables de operación de las unidades y aplicando las lógicas desarrolladas por Daikin. Notificaciones de las predicciones relevantes por correo electrónico con los comentarios de los especialistas.

Help Desk: soporte directo de los especialistas de monitorización para diagnosis remota, gestión de los avisos y alarmas producidas.

Informes: informe periódico con datos de operación de unidades, análisis de tendencias de funcionamiento, alarmas...

Preventivo: 1 visita anual para la realización de las tareas de mantenimiento con la emisión del correspondiente informe.

Diagnosis Atención 48h: diagnosis de incidencia sin costes con asistencia en menos de 48h.

Análisis Energético: estudio energético de la climatización, análisis y optimización del funcionamiento de las unidades.

Promociones VRV	Requisitos			Promoción	
	Control centralizado	Máximas unidades interiores	Duración	Paquetes incluidos	Precio (IVA no incluido)
Instalación con control	iTM / iTAB	-	2 años	Support / Predictivo	50% descuento
Instalación sin control	-	32	2 años	iTAB + Support	A consultar

* La promoción para instalación con Control se aplicará únicamente en instalaciones NUEVAS

* La promoción para instalación sin Control se aplicará para equipos VRV III en adelante



Daikin On Site

Monitorización y supervisión remota de unidades enfriadoras y climatizadores

¿En qué consiste?



Costes en ciclo de vida de una enfriadora (15 años)

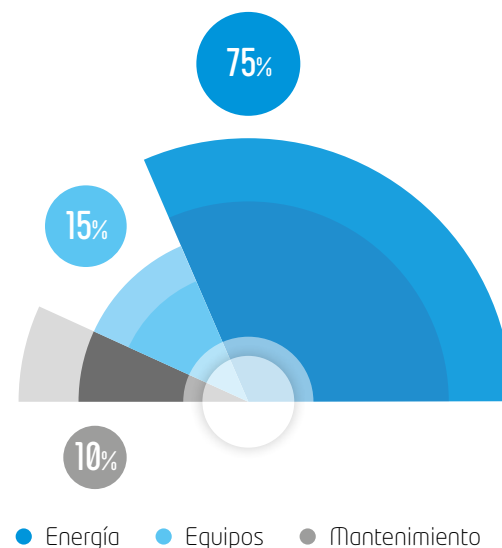

Daikin On Site es la plataforma de monitorización y supervisión remota de plantas enfriadoras y/o climatizadores.

por tanto optimizar su funcionamiento y reducir los costes de operación y mantenimiento de tu instalación.

Además, podrás recopilar toda esta información resumida en **informes periódicos** de operación.

El acceso a los datos en tiempo real y al histórico de funcionamiento, tendencias y averías te permiten realizar un **diagnóstico** remoto completo de la unidad monitorizada y

La supervisión continua de los equipos ligada al **seguimiento y notificación de alarmas** garantizan una mayor disponibilidad de equipos y una reducción de paradas inesperadas.

Daikin On Site es el complemento perfecto para cualquiera de los posibles servicios de mantenimiento que ofrecemos.

Descubre las nuevas funcionalidades y sus beneficios

Monitorización de rendimiento:
Medición de energía y rendimiento para cumplimiento de la normativa RITE mediante el controlador MT4 para enfriadoras Monotornillo*

RLD - Detección de fugas de refrigerante:
Algoritmo que analiza los históricos de operación con el objetivo de determinar la posible presencia de una fuga en curso.

* Consultar según modelo de enfriadora



¿Conoces Daikin On Site?

¡Echa un vistazo a este vídeo para saber más sobre nuestra plataforma de monitorización y supervisión remota!



¡Escanéame!



Servicios de mantenimiento enfriadoras

Para la gama de producto de Enfriadoras Daikin dispone de planes de mantenimiento especialmente pensados para este tipo de unidades:

Paquetes mantenimiento anuales enfriadoras	Visitas supervisión	Visitas preventivo	Monitorización	Help Desk	Informes	Diagnosis	Atención 48h
Standard	—	2	—	—	✓	✓	✓
DoS Standard	1	1	✓	✓	✓	✓	✓
DoS Plus	—	2	✓	✓	✓	✓	✓
DoS Básico Bodegas y Hoteles	—	1	✓	✓	✓	—	✓

Visita Supervisión: revisión de parámetros principales de funcionamiento de la unidad vía Daikin On Site y comprobaciones básicas de operación durante la visita in situ, además de la emisión del informe correspondiente.

Visita Preventivo: revisión de parámetros de funcionamiento y comprobaciones básicas de operación insitu con la emisión del correspondiente informe.

Monitorización Daikin On Site: sistema de Tele-Mantenimiento de monitorización continua y supervisión remota con seguimiento de operación por especialistas.

Help Desk: soporte directo de los especialistas de monitorización para diagnosis remota y gestión de los avisos y alarmas producidas.

Informes: informes periódicos con datos de operación de unidades, análisis de tiempos, modos de funcionamiento, alarmas...

Diagnosis: diagnosis de incidencia con asistencia sin costes.

Atención 48h: asistencia en menos de 48h.

/// Promoción enfriadoras

Promoción Enfriadoras	Requisitos		Promoción			
	Tipo unidad	Duración	Paquete	Diagnosis Atención 48h	Monitorización Daikin On Site	Precio
MANT	Enfriadoras tornillo A partir de 2 unidades Enfriadoras Scroll > 200kW/ud Instalaciones Enfriadora Tornillo + Scroll > 200kW/ud	2 años (período garantía)	Puesta en marcha + 3 visitas supervisión	✓	✓	GRATUITA
SCROLL	Enfriadoras Scroll > 500 kw/ud	2 años	DOS STANDARD	✓	✓	50% descuento

* Monitorización Daikin On Site dependiendo compatibilidad del equipo



Calidad de aire interior (CAI)

¿Por qué es importante?

La calidad de aire interior es un concepto asociado a ambientes interiores de edificios no industriales (viviendas, oficinas, hoteles, colegios...). La mejora de la calidad de aire en este tipo de edificios, donde las personas pasan gran parte de su tiempo, cobra cada vez más importancia. La buena calidad de aire interior es esencial para la salud de las personas y para mantener un lugar de trabajo productivo.

¿Cómo mejora la calidad de aire interior?

El primer paso es la evaluación de la calidad del aire y el estado de la instalación por un técnico competente. Esto se lleva a cabo a través de un estudio de calidad de aire interior. Estos estudios se realizan en base a la norma **UNE 171330**, por lo que son válidas para el cumplimiento de RITE.

¿En qué consiste un estudio de aire interior?

1. Visita de inspección por un técnico experto
2. Toma de medidas y muestras:
 - > Temperatura y humedad relativa
 - > Dióxido de carbono
 - > Monóxido de carbono
 - > Partículas en suspensión
 - > Conteo de partículas
 - > Microorganismos en suspensión (hongos y bacterias)
 - > Prueba COVID-19 en superficies
3. Emisión informe de análisis de calidad de aire y recomendaciones de mejora



¡Navega por nuestro Portfolio de calidad de aire interactivo!



Nuevo sensor de calidad de aire interior

Entre las principales características podemos encontrar:

- > Temperatura y humedad
- > Dióxido de carbono
- > Monóxido de carbono
- > Compuestos orgánicos volátiles
- > Partículas en suspensión
- > Luminosidad

Además, será posible la conexión al sensor vía WIFI y tener acceso a las lecturas a través de una app.

Oficina 12

Medida de calidad de aire interior



Perfecto



BAJA
0 - 6%

MEDIA
60 - 75%

PERFECTA
75 - 100%

¡Compatible con nuestras plataformas de monitorización!



Contacta con nosotros para más información



AIRSENSORPLUS

Sensor calidad de aire

Consultar



Auditorías energéticas VRV & Applied

Con el servicio de **auditorías energéticas y monitorización de enfriadoras y sistemas VRV** Daikin le permite supervisar el rendimiento de sus equipos, monitorizar sus parámetros de trabajo y garantizar su correcto funcionamiento, así como detectar posibles actuaciones de mejora, ahorros potenciales y verificar si los sistemas instalados se adaptan correctamente a las necesidades reales del edificio.

¿En qué consiste?



¿Por qué hacer una auditoría?

- > **Propuesta personalizada:** Implantación de mejoras y actuaciones en función de resultados reales y obteniendo una justificación escrita (informe).
- > Mayor **conocimiento** de la instalación
- > Detección de malos usos o deficiencias y aspectos a optimizar
- > Asesoramiento y soporte por parte de expertos
- > Análisis financiero y **estimación de retorno de la inversión** de la implantación de medidas propuestas
- > **Ahorro** en consumo de energía eléctrica en caso de ejecutarse las propuestas y recomendaciones de mejora

Casos de éxito

El resultado Ahorro de energía

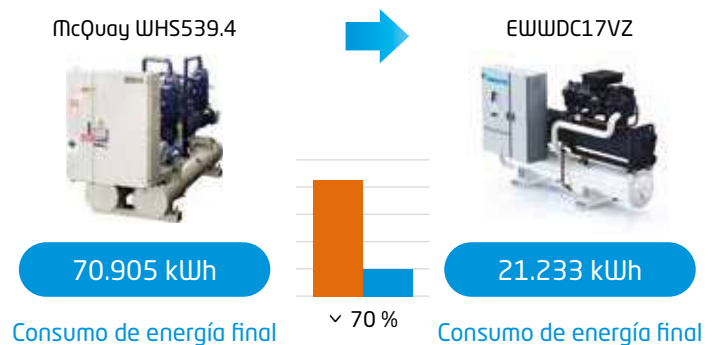
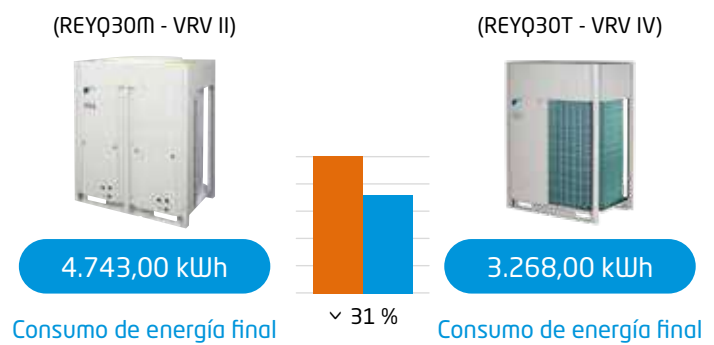

¡Consulta nuestros catálogos para ampliar la información!





Mantenimiento Normativo

RSIF

Revisión periódica obligatoria IF-14

De acuerdo a la **IF-14** contenida en el Real Decreto 552/2019, de 27 de septiembre, por el que se aprueban el RSIF (reglamento de seguridad para instalaciones frigoríficas y sus instrucciones técnicas complementarias), se realizará una **revisión periódica obligatoria** de componentes, tuberías, aislamiento, limpieza, placas de identificación...etc..

Para realizar la revisión frigorífica obligatoria y cumplir con la normativa vigente en el RSIF, Daikin pone a su disposición un equipo de expertos altamente cualificados y familiarizados con los equipos, encargados de realizar todas las tareas exigidas por la normativa durante la revisión y emitir el correspondiente certificado tras la misma.

Reducción de fugas IF-17

En relación a la IF-17 de RSIF incluimos en nuestro programa de trabajos, actuaciones necesarias para evitar emisión de refrigerante en la instalación. La IF-17 obliga a la realización de un control de fugas periódico en la instalación.

**El alcance de las operaciones dependerá del tipo de unidades y deberá ser consultado previamente.*



Principales requerimientos exigidos por el RSIF

PERIODICIDAD			
IF-14 Revisiones periódicas obligatorias	IF-17 FUGAS		
	Carga	Sin sistema detección fugas	Con sistema detección fugas*
Mínimo cada 5 años	$C_{ref} \geq 5 \text{ Teq CO}_2$	12 meses	24 meses
Mínimo cada 2 años si: Cref > 3000 Kg y + 15 años	$C_{ref} \geq 50 \text{ Teq CO}_2$	6 meses	12 meses
	$C_{ref} \geq 500 \text{ Teq CO}_2$	3 meses	6 meses

**En caso de ser necesario ofrecemos la posibilidad de implementar sistemas de detección de fugas*



Mantenimiento Normativo

RITE

Inspecciones periódicas de eficiencia energética (RITE)

La normativa vigente establecida en la **IT4.2 del RITE** exige la realización de inspecciones periódicas de eficiencia energética en aquellas instalaciones con generadores* destinados al bienestar térmico tras haber transcurrido 4 años de funcionamiento tras la puesta en marcha.

Para cumplir con dicha normativa, Daikin pone a su disposición el **servicio de inspecciones de eficiencia energética**.

Programa de mantenimiento preventivo IT 3.3

Daikin brinda experiencia en el sector para llevar a cabo trabajos de mantenimiento preventivo de acuerdo a la normativa establecida* y el programa requerido en la IT3.3.

- > Para instalaciones de potencia inferior y superior a 70kW
- > **Mantenedor autorizado** para cumplir con la actualización, adecuación y trabajo preventivo requerido en la IT3.3

*Consulte los requisitos y el ámbito de aplicación del servicio en función de las condiciones particulares y normativa autonómica de aplicación en su instalación.

Mantenimiento del sistema de control

Para instalaciones de potencia útil mayor de 70 kW, la normativa IT3.3 exige la realización periódica de una serie de operaciones de mantenimiento preventivo entre las que se incluye la **revisión del sistema de control** 2 veces por temporada.

Desde Daikin le ofrecemos dicho servicio para garantizar un correcto funcionamiento del sistema de control.



Revisión de programaciones y funciones lógicas



Revisión de comunicación y buses



Actualizaciones de software





Revisión de las conexiones y accesos remotos



Informe y backup final

Plan renovación y actualización de sistemas de control: ¡Consúltanos para más información!

Monitorización de los principales parámetros de funcionamiento exigidos por la normativa

RITE	EXIGENCIA	ENFRIADORAS	VRV
IT 1.2.4.4	Contabilización de consumos	Microtech4 + MONOTORNILLO con performance monitoring + Daikin On Site	iTAB / iTM + Daikin Cloud Service
IT 3.4.2	Evaluación periódica rendimiento		



Servicios adicionales

/// Servicios de higienización

En función de las necesidades de la instalación, nuestro equipo estudiará las mejores medidas a adoptar. Todas estas medidas se llevarán a cabo por expertos técnicos, primando siempre la seguridad y el menor impacto posible. Entre los diferentes servicios podemos ofrecerle:

- > Limpieza conductos, rejillas y difusores
- > Limpieza de unidades interiores
- > Limpieza de filtros de unidades interiores



/// Revisión unidades tratamiento de aire

Desde el punto de vista de la calidad de aire, las Unidades de Tratamiento de Aire (UTA) cobran una especial importancia ya que son las encargadas de ventilar introduciendo el aire exterior en el interior de los edificios. Por ello, con el fin de garantizar que el funcionamiento de estas unidades sea adecuado, ofrecemos un servicio de revisión específico el cual engloba las siguientes labores:

- > Limpieza interior del equipo
- > Revisión componentes internos
- > Sustitución filtros
- > Análisis de operación
- > Ajuste de parámetros de funcionamiento



/// Otros servicios

- > Modernizaciones y retrofits
- > Análisis de aceite
- > Análisis de vibraciones
- > Análisis de tubos
- > Termografía, medición ultrasónica



Alquiler de equipos Daikin Rental Solutions

¿Necesitas alquilar una enfriadora?

- > Picos de producción
- > Instalaciones críticas
- > Planes de contingencia
- > Pruebas de potencia
- > Instalaciones de emergencia
- > Paradas de mantenimiento programadas
- > Pruebas de estrés térmico
- > Reparación de unidades
- > Sustitución de unidades
- > Temporalidad establecida



- > Sustituye plazos de entrega por **disponibilidad inmediata**
- > Disponibilidad de equipos **fiables, eficientes y amplio rango** de temperatura y potencia
- > **Unidad de DAIKIN, instalada por DAIKIN y monitorizada por DAIKIN**
- > **Especialistas** de producto dedicados, con **cobertura nacional**
- > **Nos encargamos de todo el proceso:** trámites, instalación del equipo y puesta a punto



Servicios ofrecidos

- Asistencia a la hora de calcular la capacidad de la enfriadora de alquiler y los requisitos de generación de energía
- Daikin Rental Solutions le ayuda en la planificación de contingencias, incluyendo urgencias por imprevistos y soporte para cumplir con la normativa industrial
- Póngase en contacto con Daikin Rental Solutions para comprobar la disponibilidad del equipo/s requerido/s

Daikin se encarga de la entrega, montaje y conexiones en las plantas, así como de la puesta en marcha en colaboración con tu propio personal técnico, si es necesario

Gran stock disponible

Daikin tiene en stock unidades con las capacidades más solicitadas. Si la unidad que solicita no está disponible, nos esforzaremos por encontrar la solución más adecuada.

Para obtener información sobre las unidades disponibles y sus precios, contacta con Daikin Rental Solutions rellenando nuestro formulario de consulta que encontrarás escaneando este QR



¡Rellena el formulario!



Soluciones integrales

Nuestro objetivo consiste en asesorar, gestionar y llevar a cabo las transformaciones y optimizaciones necesarias en tu instalación. Tras llevar a cabo un análisis exhaustivo de la misma, se realizarán las mejoras pertinentes bajo los requerimientos adoptados.

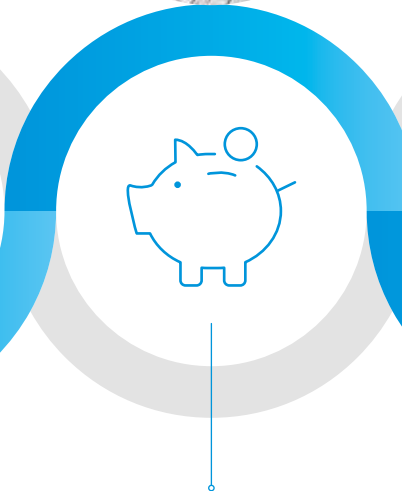

1. Análisis de necesidades

- > Replacement de equipos
- > Reconversión de instalaciones
- > Sustitución de equipos para satisfacer mejoras de eficiencia y rendimiento
- > Reemplazo de equipos para cumplir normativa legal

2. Asesoramiento

- > Daikin es su socio profesional para encontrar la mejor propuesta eficiente, estructurada y competitiva para su instalación
- > Contacta con nuestro equipo de ingenieros para estudiar tus necesidades

3. Oferta

Obtén una estimación económica de la optimización de la instalación (retrofit, mejoras funcionales, alquiler de equipos...etc). Teniendo en cuenta la valoración de impacto de nueva solución, criticidad de instalación y equipos a sustituir durante el proceso de ejecución

4. Actuación

Contrata nuestro departamento de servicio para llevar a cabo las mejoras recomendadas. Además, podrás aplicar soluciones de control personalizadas y adaptadas a las necesidades para garantizar la eficiencia del sistema. Brindamos soluciones y propuestas proactivas aprobadas por fabrica



Casos de éxito

/// Caso de éxito **Renovación del sistema de control**

Edificio

C.E Bilma - Madrid

Operaciones

Sustitución del sistema de control iManager por un sistema de control iTouch Manager. Gracias a esta renovación del sistema de control, se ganaron las siguientes prestaciones:

- > Conectividad vía web (smartphone, tablet y PC)
- > Mejora en el control y monitorización de las unidades
- > Mejora en la calidad visual y formato de la navegación por planos de la instalación



/// Caso de éxito **Alquiler de enfriadora**

Edificio

Bodega - Castilla y León

Operaciones

Alquiler de enfriadora Daikin modelo EWAD420TZ-SRB2 para cobertura de demanda de refrigeración temporal.



Unidad Portátil de recuperación y reciclaje de refrigerante

Unidad portátil de recuperación y reciclaje de refrigerante con la que ahorrar costes al reducir significativamente las necesidades de refrigerante virgen aprovechando el material existente.

Refrigerantes aplicables: R-32, R-500, R-502, R-134a, R-410A, R-404A, R-507A, R-509A, R407C* (esta composición se debe controlar cuidadosamente).



Características

- > Reciclaje en tres pasos para maximizar la calidad:
 1. Separación de aceite y filtrado electrostático
 2. Filtro secador para eliminar la humedad
 3. Separación de líquidos por evaporación
- > Compresor sin aceite para evitar que se contamine el refrigerante.
- > Tecnología exclusiva de filtrado electrostático que permite una mayor eliminación de aceite y humedad del refrigerante recuperado.
- > Volumen constante de recuperación y reciclaje para todos los gases refrigerantes, tanto de alta como de baja presión (fase de vapor).

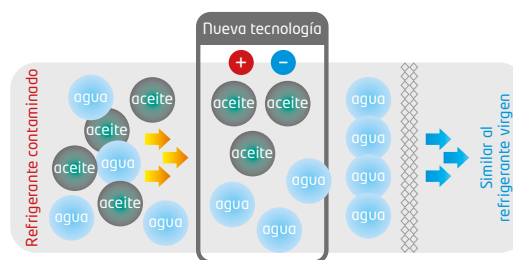

Comprometidos con el medio ambiente



Ver video

€	RRDQ220V1	Consultar
---	------------------	------------------

Bluetooth Service Checker

Daikin ofrece una nueva herramienta de servicio, Bluetooth Service Checker, para la resolución de averías y puestas en marcha de las unidades VRV, SkyAir, Altherma y Split.

Gracias al Bluetooth Service Checker obtendremos en nuestro móvil toda la información de funcionamiento de las unidades Daikin. Dependiendo del sistema podremos ver la velocidad del compresor, temperaturas de evaporación, condensación, presiones, apertura de válvulas, averías, modos de servicio... lo que facilitará la instalación y resolución de averías. Se podrán incluso grabar los parámetros que seleccionemos para consultarlos posteriormente.

El Bluetooth Service Checker se conecta al móvil, de forma inalámbrica vía bluetooth, gracias a la aplicación "Daikin AC Monitoring Tool" disponible para dispositivos iOS y Android.

VRV, SKY AIR, Unidad interior Altherma (hidrobox)

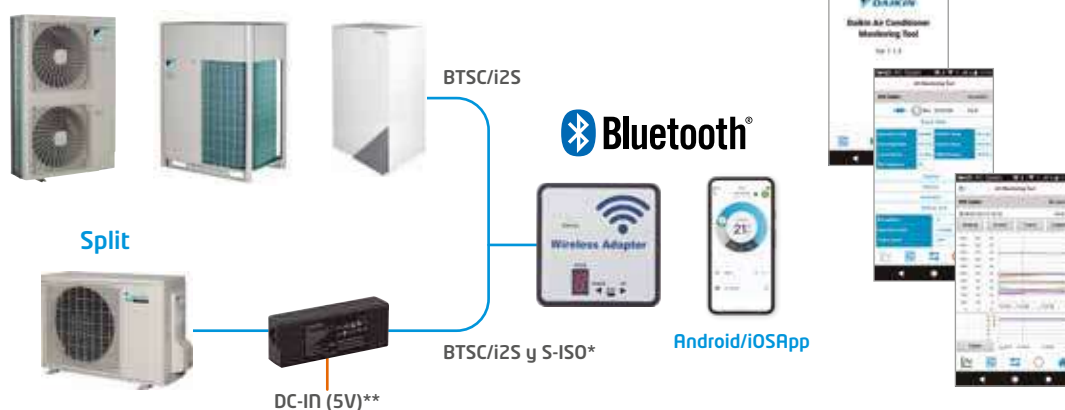

- * El adaptador S-ISO (999169T) debe utilizarse conjuntamente con el Bluetooth Service Checker (BTSC/i2S 999171T) con equipos Split
- ** Debe alimentarse con 5Vdc el adaptador S-ISO (999169T). Puede alimentarse mediante un adaptador de móvil o puerto USB no incluido



€	BLUETOOTH SERVICE CHECKER (BTSC/I2S 999172T)	Consultar
	ADAPTADOR S-ISO (ISOLATOR 999169T)	Consultar



Contacta con Daikin Servicio

www.daikin.es

Teléfono de asistencia técnica: 900 800 867
Comunicación directa vía WhatsApp: 605 708 934

Contact center



Canal de comunicación directa vía WhatsApp

125 profesionales en el equipo SAT

Repuestos de confianza

Amplia red de servicios técnicos

+500 comunicaciones diarias gestionadas

Especialistas en control, análisis energético y monitorización

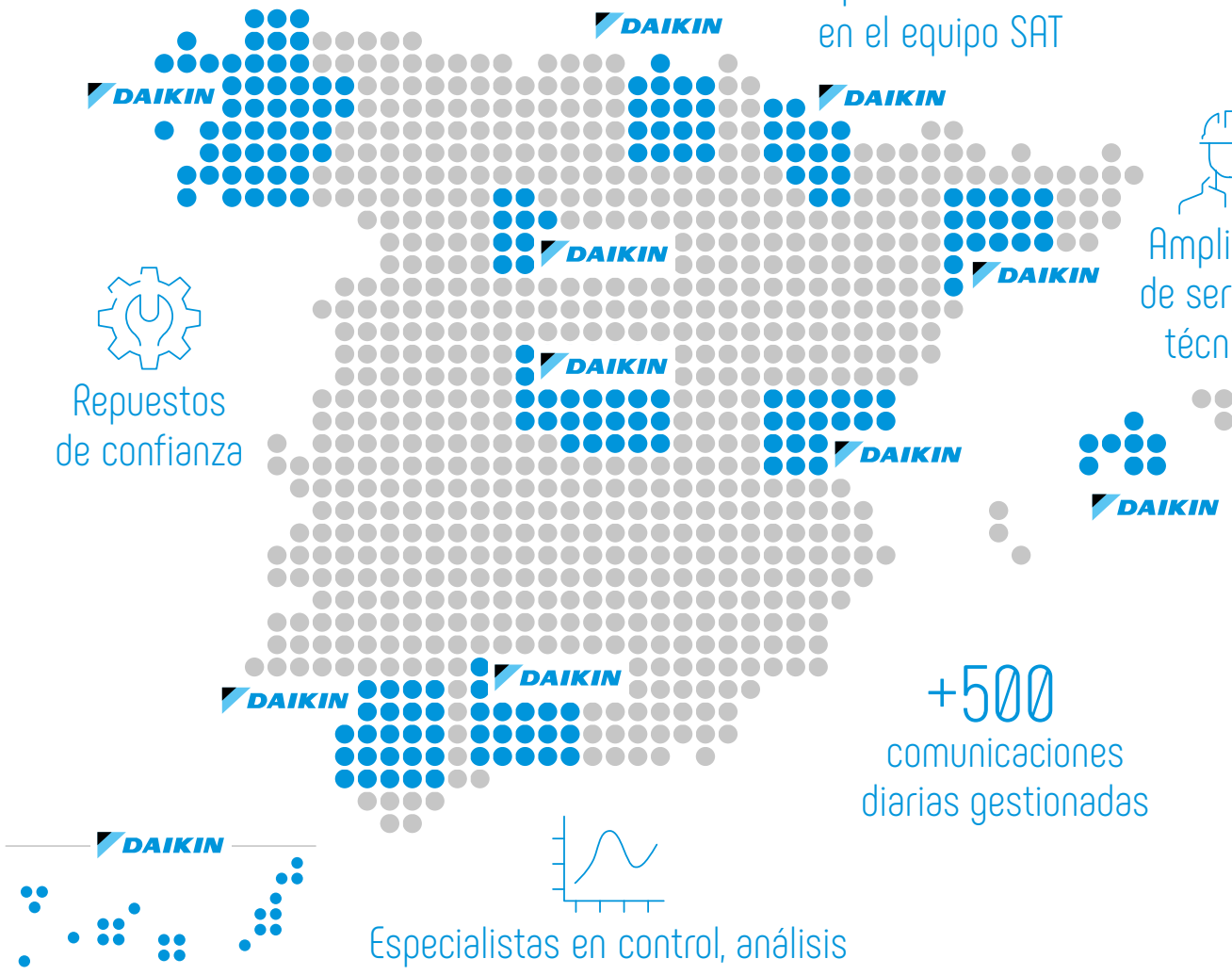



Instituto Daikin



Calidad, excelencia e innovación, formamos a los mejores profesionales del sector de la climatización.

/// Instituto Daikin

La formación es uno de los pilares fundamentales de Daikin, porque la innovación es importante, pero si no se comparte el conocimiento con los profesionales y con la sociedad, carece de valor. Por eso nace el Instituto Daikin, para contar lo que hacemos y cómo lo hacemos. Queremos que nuestra filosofía y nuestra forma de trabajar llegue a todos los rincones.

El Instituto Daikin pretende poner en valor algo esencial para nosotros. Apostamos por el capital humano con el objetivo de convertir la formación en el camino que marque y expanda nuestra estrategia de diferenciación.

La tecnología y el mercado están en continua transformación, por eso es necesario formar para dar respuestas profesionales a lo que los clientes nos piden hoy y nos pedirán mañana.

Nuestros cursos se dirigen a todos los agentes que participan en el sector: instaladores, servicios técnicos, comerciales, prescriptores... Y están enfocados a las distintas áreas de producto: doméstico, Sky Air, calefacción, VRV, refrigeración, enfriadoras, climatizadores y fan coils.

Para impartir las formaciones contamos con varios centros repartidos por toda España: Madrid, Sevilla, Barcelona, Valencia y Bilbao. Todos ellos están equipados con lo necesario para situarlos a la cabeza en tecnología y calidad.

Sus instalaciones están diseñadas para llevar acabo actividades tanto prácticas como teóricas.

Los asistentes reciben información y documentación (manuales técnicos o catálogos, por ejemplo) que les permite complementar lo que aprenden. Además, pueden ver, configurar o probar nuestros productos en los showrooms de los que disponemos.

En definitiva, el Instituto Daikin supone un paso a delante de nuestra compañía para consolidar nuestra posición de líderes en el sector de la climatización, porque gracias a la formación estaremos preparados para transmitir nuestros productos, nuestros logros, y ser percibidos como lo que somos: el aliado perfecto para conseguir el máximo confort en cualquier instalación.

/// Daikin apuesta por la formación online

El Instituto Daikin ha adaptado su actividad gracias a la puesta en marcha de un completo programa formativo online.

A este respecto, la compañía imparte cursos de diversas temáticas como la aerotermia, la tecnología VRV, la nueva Tarifa o herramientas como la Extranet de Daikin, centradas sobre todo en dar a conocer novedades y píldoras de información relevante.

Además, en el caso de las formaciones de Hidráulica y Dakin Altherma, su duración es de varios días, fomentando así una mayor interactividad entre los participantes.

Todas las formaciones, organizadas a través del Instituto Daikin, son impartidas por los diferentes jefes de producto, colaboradores de otros departamentos o el equipo de formadores.

Dirigidas a prescriptores, instaladores directos o instaladores de mayoristas, están teniendo tanto éxito que se imparten diariamente, hasta un máximo de cuatro al día.

Al igual que en las formaciones presenciales, el contenido está enfocado en el desarrollo de los profesionales, aportándoles los conocimientos teórico-prácticos que les permitan alcanzar un alto nivel de competencia en la operación, instalación y configuración de todos los sistemas, así como dominar la regulación y el control del sistema donde se ha colocado un producto de Daikin.

Canal Youtube Instituto Daikin



Suscríbete a nuestro canal de Youtube. En él encontrarás vídeos de producto, videotutoriales y podrás acceder a formaciones a través de nuestro Youtube Live

Centros de formación Daikin

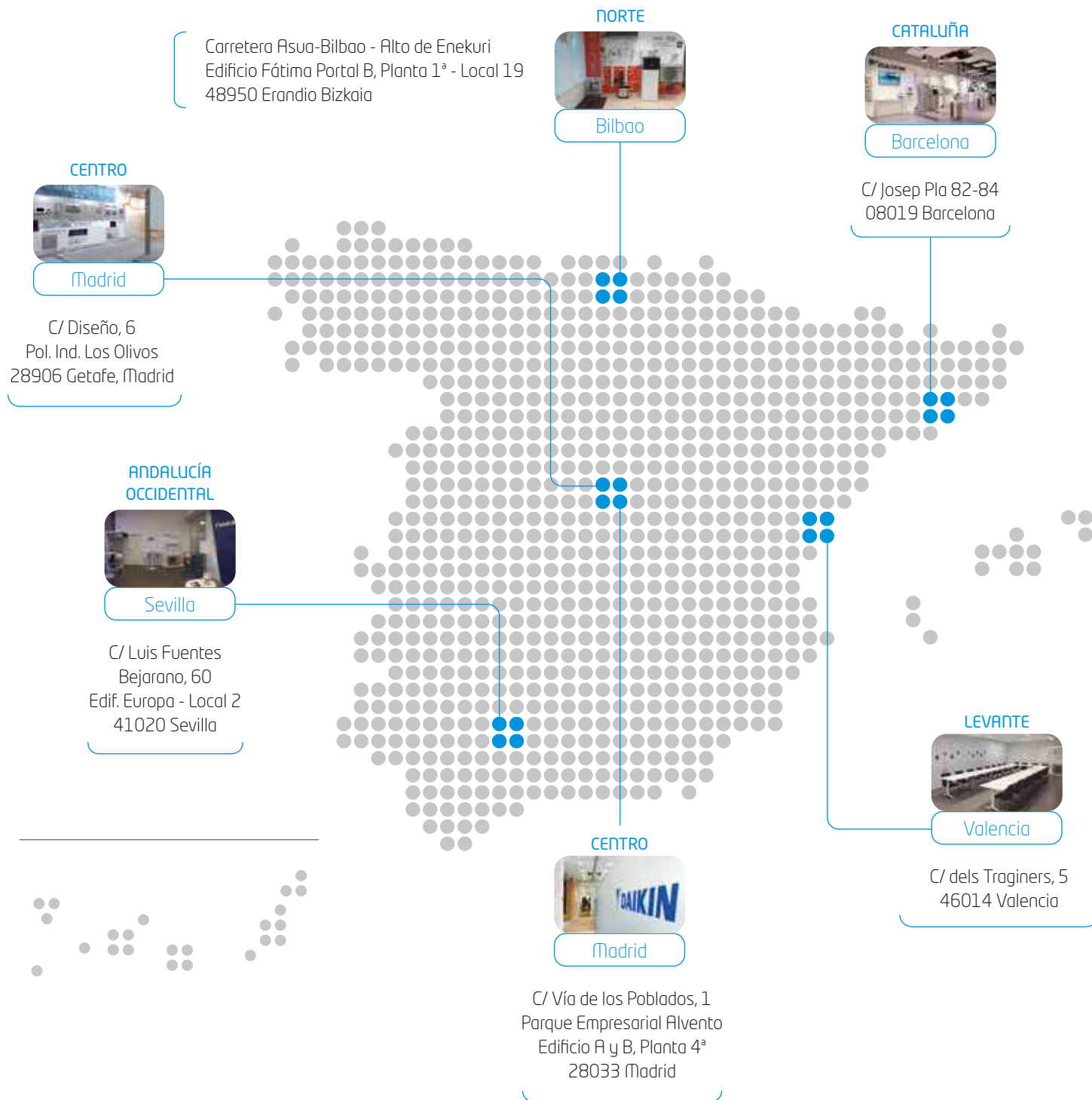

nuevo!



¡Nueva página web!

www.institutodaikin.es

Daikin lanza su nuevo portal de formación para facilitar el acceso a su amplia oferta formativa. A través de la nueva web www.institutodaikin.es podrás registrarte a nuestros cursos online y presenciales. Gracias a su buscador, será posible filtrar los cursos de Daikin por fecha, pilares de producto y centro de formación para el caso de los cursos presenciales. ¡Date de alta y comienza a formarte con nosotros!



Cursos de formación Daikin

Modelo formativo mixto **nuevo!**

Online / Presencial



Todos nuestros cursos se imparten en un modelo mixto (online y presencial) para una formación más práctica y eficiente ya que valoramos el tiempo de los profesionales y nuestro objetivo es adaptarnos a su día a día y a sus necesidades. La parte teórica-técnica se realiza de forma online en varios módulos y se combina con la práctica presencial en nuestros centros de formación para poder ver nuestros equipos de manera real y aplicar la parte teórica aprendida.

Curso **Daikin Altherma Instalación** Instalación de Daikin Altherma Bibloc

OBJETIVOS

Facilitar la información técnica necesaria y los consejos prácticos para realizar la instalación de una Altherma Bibloc de pared o integrada.

Dirigido a: Instaladores

Curso **Daikin Altherma Configuración** Configuración de Daikin Altherma Bibloc

OBJETIVOS

Configuración de la Altherma Bibloc para aplicaciones con fancoil, suelo radiante/ refrescante y producción de ACS con o sin sistema de aprovechamiento solar.

Dirigido a: Instaladores

Curso **Caldera Daikin** Instalación y puesta en marcha

OBJETIVOS

Instalación y puesta en marcha de la caldera Daikin.

Dirigido a: Instaladores



Curso **Hidráulica** Para instaladores de Aerotermia

OBJETIVOS

Conocimiento y dominio de los conceptos básicos de Hidráulica.

Dirigido a: Instaladores



Curso VRV Instalación

Instalación

OBJETIVOS

Introducir al participante en la familia VRV de Daikin dentro de los sistemas HVAC, proporcionarle una visión general del concepto VRV y las tecnologías INVERTER.

Dirigido a: Instaladores



Curso VRV Configuración

Selección, operación y administración del sistema

OBJETIVOS

Conocimiento avanzado de la puesta en marcha del sistema VRV.

Configuración y operación de los diferentes modos de las unidades exteriores e interiores, mandos y controles centralizados.

Introducción al programa VRVXPress

Dirigido a: Instaladores



Curso Doméstico & Sky Air

Instalación y puesta en marcha de equipos split, multi split y Sky Air

OBJETIVOS

Este curso introduce a los sistemas de bomba de calor residencial y comercial. El curso incluirá instrucciones de instalación, configuración y puesta en marcha. Selección de tuberías y conexionado eléctrico.

Dirigido a: Instaladores



Curso Minichillers y Small Inverter

Características, instalación y configuración

OBJETIVOS

Conocer las características, esquemas eléctricos y frigoríficos de las Minichiller y Small Inverter. Configuración de las máquinas. Conocer los diferentes modelos de fancoils y sus controles.

Dirigido a: Instaladores



EFICIENCIA ENERGÉTICA

Etiquetado de eficiencia energética: eficiencia estacional

Etiquetado de eficiencia energética

Como parte de la política europea contra el Cambio Climático, la Directiva 2010/30/UE del Parlamento Europeo y del Consejo exige a la Comisión que adopte medidas que permitan a los consumidores elegir los productos energéticamente más eficientes. En este sentido, en relación con el etiquetado energético de los acondicionadores de aire, ha aprobado el **Reglamento 626/2011**, cuya aplicación es obligatoria desde el 1 de enero de 2013.

Este Reglamento establece un nuevo formato de etiqueta energética para los acondicionadores de aire con una potencia nominal igual o inferior a 12 kw. e introduce dos nuevos conceptos que sustituirán a los actuales valores de rendimiento:

Factor de Eficiencia Energética Estacional (SEER).

Factor de eficiencia energética global de la unidad, representativo de toda la temporada de refrigeración, calculado, según norma EN-14825, como demanda estacional de refrigeración de referencia dividida por el consumo estacional de electricidad para refrigeración

Coefficiente de rendimiento estacional (SCOP).

Coefficiente global de rendimiento de la unidad, representativo de toda la temporada de calefacción designada (el valor del SCOP

corresponde a una temporada de calefacción determinada), calculado, según norma EN-14825, dividiendo la demanda estacional de calefacción de referencia por el consumo estacional de electricidad para calefacción.

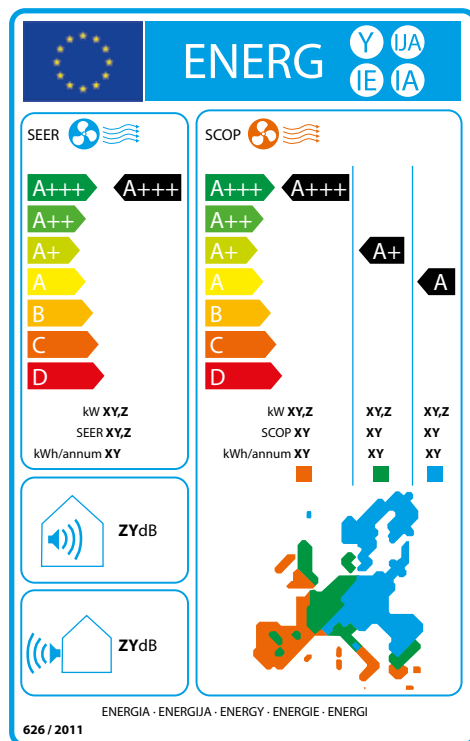

SILENCIO

¿Cómo se mide?

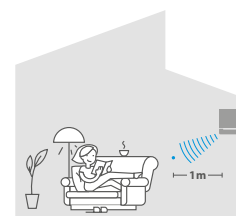

El nivel/presión sonora es una medida subjetiva que mide el ruido que es percibido, por lo que dicha medición dependerá de diferentes factores. Daikin realiza esta medición de una forma muy rigurosa: **En una cámara anecoica a una distancia de 1m de la unidad.**

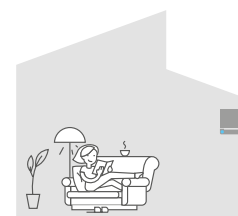

La potencia sonora refleja el sonido real emitido. **Aparece en la etiqueta energética.**

Refrigerante R-32

Las unidades comercializadas por Daikin cumplen con todas las normativas que le son de aplicación y han sido diseñadas y fabricadas conforme al estándar EN 60335-2-40 lo que asegura los mayores niveles de seguridad para los profesionales y usuarios de los mismos. Daikin es en la actualidad la única empresa del mundo con fabricación conjunta de equipos de aire acondicionado y gases refrigerantes. El refrigerante R-32 proporciona un mayor rendimiento y un impacto medioambiental notablemente inferior, ya que reduce en un 68% el Potencial de Calentamiento Global del sistema. De esta forma, el usuario que está cambiando su antiguo sistema por uno de estas características no solo se está beneficiando de las ventajas de disfrutar de un equipo con una tecnología más avanzada que le proporcionará un mayor confort y un mayor ahorro de energía con menores costes de funcionamiento, sino que también tendrá la tranquilidad de saber que está contribuyendo a proteger el medio ambiente.

Diseño ecológico

También como parte de su política contra el Cambio Climático, la comisión ha aprobado el Reglamento 206/2012, por el que se desarrolla la Directiva 2009/125/CE del Parlamento Europeo y del Consejo respecto de los requisitos de diseño ecológico aplicables a los acondicionadores de aire y a los ventiladores.

Este Reglamento establece unos **requisitos mínimos de eficiencia energética** para los acondicionadores de aire con una potencia nominal igual o inferior a 12 kw, prohibiendo expresamente la puesta en el mercado, a partir del 1 de enero de 2014, de cualquier equipo que no los alcance.

Estos requisitos conllevarán la desaparición del mercado de los productos energéticamente menos eficientes, ya que, aunque el Reglamento 626/2011 establece una etiqueta energética cuya escala alcanza hasta la clase "G", desde el 1 de enero de 2014 no se pueden introducir en el mercado equipos de aire acondicionado que no alcancen un mínimo.

En Daikin disponemos de equipos que alcanzan la máxima clasificación **A+++**.

REQUISITOS DE EFICIENCIA ENERGÉTICA MÍNIMA, VIGENTES DESDE EL 1 DE ENERO DE 2014

Etiquetado Energético Equipos de Aire Acondicionado	Equipos < 6 kW		Equipos 6 a 12 kW	
	SEER	SCOP	SEER	SCOP
A+++	SEER ≥ 8,50	SCOP ≥ 5,10	SEER ≥ 8,50	SCOP ≥ 5,10
A++	6,10 ≤ SEER < 8,50	4,60 ≤ SCOP < 5,10	6,10 ≤ SEER < 8,50	4,60 ≤ SCOP < 5,10
A+	5,60 ≤ SEER < 6,10	4,00 ≤ SCOP < 4,60	5,60 ≤ SEER < 6,10	4,00 ≤ SCOP < 4,60
A	5,10 ≤ SEER < 5,60	3,40 ≤ SCOP < 4,00	5,10 ≤ SEER < 5,60	3,40 ≤ SCOP < 4,00
B	4,60 ≤ SEER < 5,10	3,10 ≤ SCOP < 3,40	4,60 ≤ SEER < 5,10	3,10 ≤ SCOP < 3,40
C	4,10 ≤ SEER < 4,60	2,80 ≤ SCOP < 3,10	4,10 ≤ SEER < 4,60	2,80 ≤ SCOP < 3,10
D	3,60 ≤ SEER < 4,10	2,50 ≤ SCOP < 2,80	3,60 ≤ SEER < 4,10	2,50 ≤ SCOP < 2,80
E	3,10 ≤ SEER < 3,60	2,20 ≤ SCOP < 2,50	3,10 ≤ SEER < 3,60	2,20 ≤ SCOP < 2,50
F	2,60 ≤ SEER < 3,10	1,90 ≤ SCOP < 2,20	2,60 ≤ SEER < 3,10	1,90 ≤ SCOP < 2,20
G	SEER < 2,60	SCOP < 1,90	SEER < 2,60	SCOP < 1,90
Valores mínimos	4,60	3,80	4,30	3,80

Prohibido desde 2014.

I. DEFINICIONES

1. "Vendedor": Daikin AC Spain, S.A. (en lo sucesivo, DACS), sociedad mercantil que comercializa los productos que se incluyen en este catálogo.

2. "Cliente": comprador de los bienes y productos de la presente tarifa.

3. "Partes": el vendedor y el cliente, conjuntamente.

4. "Producto": objeto de la venta y todas las prestaciones accesorias contratadas.

II. APLICACIÓN

El cliente acepta en su relación comercial con DACS las presentes condiciones generales de venta, siendo éstas de total aplicación, salvo derogación por escrito por parte de DACS.

III. PRECIOS

Los precios, salvo acuerdo distinto entre las partes, se entenderán para mercancía situada en nuestros almacenes (EXW: EX WORKS).

Si las Partes acordaran expresamente que el transporte se realizara por cuenta del vendedor, la descarga será, no obstante, de cuenta y riesgo del cliente.

Los precios de tarifa podrán ser variados por simple aviso al comprador. Si el comprador no acepta el nuevo precio, debe notificarlo por escrito dentro de los 8 días siguientes a la fecha de recepción de nuestro aviso. En caso de no notificarlo se entenderán aceptadas las nuevas condiciones.

IV. PLAZOS DE ENTREGA

Los plazos de entrega que consten en nuestra aceptación de pedido son de carácter orientativo, por tanto DACS no asume ninguna responsabilidad en concepto de daños o perjuicios que pudieran ocasionarse por un retraso en la entrega de la mercancía.

V. EMBALAJE

Nuestro producto se suministrará embalado en la forma usual. En lo posible serán atendidas las instrucciones del comprador sobre otras clases o formas de embalaje, que se facturarán a precio de coste. Este concepto iría separadamente indicado en nuestra factura.

VI. CONDICIONES DE PAGO

Los precios se entenderán al contado, salvo acuerdo en contrario entre las Partes. Los plazos máximos de pago aceptados por DACS serán los establecidos por la Ley 3/2004, de 29 de diciembre, por la que se establecen medidas de lucha contra la morosidad en las operaciones comerciales.

VII. PROPIEDAD DE LA MERCANCÍA - RESERVA DE DOMINIO

La mercancía es propiedad de Daikin AC Spain S.A. hasta la finalización del pago de la misma.

1. El vendedor se reserva el dominio del producto hasta el total pago de sus créditos, con independencia del negocio, transacción o pedido del que resulte la deuda pendiente. A los efectos de la reserva de dominio se considera realizado el pago cuando éste se haya hecho irrevocablemente efectivo. La reserva de dominio constituye al mismo tiempo una garantía de los créditos que ostente el vendedor contra el cliente. El vendedor se reserva el dominio, especialmente hasta que el cliente le haya liberado de posibles responsabilidades cambiarias contraídas en favor del cliente frente a terceros.

2. Sin perjuicio del derecho de reserva de dominio, el cliente tiene derecho a usar el producto siempre que cumpla las obligaciones resultantes de este capítulo y esté al corriente de pago. La demora en el pago o incumplimiento de las obligaciones resultantes de este

capítulo obligan al cliente a devolver el bien si el vendedor lo exigiere. Previa comunicación al cliente, el vendedor tiene derecho a disponer libremente del bien sujeto a reserva de dominio al mejor precio posible, que se fijará previa deducción del importe pagado a cuenta por el cliente.

3. El cliente queda facultado para vender el producto en el marco de su actividad profesional o empresarial a terceros. El cliente no puede pignorar el producto, ni darlo en garantía. El cliente queda obligado a garantizar la salvaguarda del derecho de reserva de dominio del vendedor cuando venda el producto a un tercero.

VIII. RECEPCIÓN

1. El cliente tiene derecho a examinar el producto en el lugar donde queda a su disposición, en el plazo de 2 días laborales, contados desde la fecha de recepción indicada en el albarán de entrega de la compañía de transporte.

2. En caso de que el cliente, por razones que le son imputables, no examinara y/o no recibiera el producto, transcurridos los 2 días antes referidos, se considera que el cliente recibe el producto a su plena conformidad.

IX. DEVOLUCIONES

No se aceptan cambios o devoluciones una vez suministrada la mercancía, salvo autorización expresa por parte de Daikin. En tal caso, los portes serán por parte del comprador y las unidades y sus embalajes se entenderán en perfecto estado. DACS se reserva el derecho a descontar del importe a abonar los gastos de recepción, inspección y/o reparación de la mercancía devuelta.

X. GARANTÍA

DACS garantiza durante dos años la reposición de material defectuoso, salvo los paneles solares, cuyo periodo de garantía será de cinco años, y los equipos residenciales, cuyo uso sea particular, que dispondrán de un periodo de garantía de tres años, en virtud del Real Decreto Legislativo 1/2007, de 16 de noviembre.

En todos los casos será necesario que las condiciones de uso sean normales y adecuadas y que la instalación del producto se haya efectuado conforme a la normativa vigente, por personal debidamente cualificado y siguiendo las instrucciones indicadas en los manuales de instalación. DACS declina toda responsabilidad por daños o perjuicios ocasionados a personas o cosas provocados por el mal funcionamiento de los equipos. Se excluyen de la garantía del vendedor los daños causados por:

- Manejo inadecuado del producto o por haber forzado su funcionamiento.
- Instalación, manipulación, mantenimiento o reparación del producto por un técnico no autorizado.
- Utilización de piezas de recambio no originales de la marca o modificación del producto sin la autorización del fabricante.
- Inobservancia de las instrucciones del fabricante sobre instalación, manejo, revisión y mantenimiento del producto, cuando la inobservancia de las instrucciones hubiera causado el defecto.

- Inadecuado y/o insuficiente caudal de agua (en caso de equipos que precisen de agua para su funcionamiento) y/o mala calidad de la misma, así como cualquier daño provocado por objetos arrastrados por el caudal de agua, que puedan producir obstrucción, restricción, mala

transmisión del circuito, corrosión o abrasión de alguno de los componentes del equipo, provocando daños o mal funcionamiento en cualquiera de los elementos de la unidad, sea directa o indirectamente. Asimismo, quedan excluidos de la garantía del fabricante, por no formar parte de la misma:

- La reposición de los materiales fungibles por funcionamiento como por ejemplo, a título enunciativo y no limitativo, el aceite del compresor, el gas refrigerante, filtros de aceite, etc.

- Los gastos extraordinarios ocasionados por el difícil acceso a la Unidad (andamios, grúas, falsos techos, montajes y desmontajes de esos elementos, permisos, recursos preventivos, etc.), siendo responsabilidad exclusiva del titular de la instalación garantizar un acceso seguro y suficiente a la unidad/es instalada/s.

XI. IMPUESTOS

Todos los impuestos que gravan la venta de los productos DACS incluidos en esta tarifa de precios, según la legislación vigente, serán por cuenta del comprador.

XII. TASA RREE

En cumplimiento del Real Decreto 110/2015, de 20 de febrero, sobre residuos de Aparatos Eléctricos y Electrónicos, DAIKIN AC SPAIN, S.A., con nº RIL_AEE 431, se encuentra adherido al Sistema Colectivo de Responsabilidad Ampliada del Productor (SCRAP) ECOTIC e incluye la tasa correspondiente al reciclaje de las unidades que comercializa en sus precios de venta. El importe de la tasa podrá ser modificado sin previo aviso.

XIII. IMPUESTO SOBRE LOS GASES FLUORADOS DE EFECTO INVERNADERO

Los gases fluorados contenidos en las unidades comercializadas por DACS, cuyo potencial de calentamiento atmosférico (PCA) sea igual o superior a 150, están sujetos al impuesto sobre los gases fluorados de efecto invernadero, en los términos regulados por el art. 5, de la Ley 16/2013, de 29 de octubre, por la que se establecen determinadas medidas en materia de fiscalidad medioambiental y se adoptan otras medidas tributarias y financieras y el Reglamento que desarrolla dicha Ley.

XIV. INSTALACIÓN

DACS informa a sus clientes que los productos que comercializa contienen gases fluorados (HFCs), cuya instalación, desinstalación, mantenimiento y reparación debe realizarse conforme a los requisitos y limitaciones establecidos por la legislación europea, nacional, regional y local vigente que regula dichas operaciones.

XV. JURISDICCIÓN

La validez, interpretación y ejecución de las presentes condiciones generales de venta se regirán y deberán ser interpretadas en virtud de la legislación española. En caso de litigio o controversia, las Partes, con renuncia expresa a cualquier otro fuero que pudiera corresponderles, se someterán a la Jurisdicción y Tribunales de Madrid (Capital).

XVI. VIGENCIA DE PRECIOS

Los precios indicados en esta tarifa entran en vigor el **1 de septiembre de 2022**.

NOTA: todos los datos indicados en este catálogo pueden ser modificados sin previo aviso.

AHORRO DE ENERGÍA



Eficiencia estacional, uso inteligente de la energía
Modelo de medición de eficiencia energética que calcula el rendimiento estacional valorando el funcionamiento a cargas parciales de los equipos.



Eficiencia energética
Las unidades Daikin ahorran costes y energía.



Panel autolimpiable
El filtro del panel se limpia automáticamente una vez al día. Gracias a este panel se mantiene la eficiencia energética y el confort, a la vez que se reducen los costes y tiempos de mantenimiento.



Tecnología Inverter
Gracias a esta tecnología, el consumo de energía se reduce en un 30% en comparación con los sistemas tradicionales.



Sensor de presencia y de suelo
El sensor de presencia redirige el caudal de aire para evitar corrientes de aire en zonas ocupadas. El sensor de suelo por infrarrojos asegura una correcta distribución de temperatura entre el techo y el suelo.



Modo noche
Esta función permite ahorrar energía, impidiendo sobrecalentar o subenfriar durante la noche.



Modo econo
Disminuye la corriente y la frecuencia de funcionamiento, reduciendo considerablemente el consumo energético.



Sensor de movimiento
Un sensor infrarrojo detecta automáticamente la presencia de una persona en el ambiente. Mientras el ambiente sigue ocupado, la unidad funciona normalmente pero cambia al modo económico 20 minutos después de que el último ocupante haya abandonado el ambiente.



Funcionamiento en ausencia
Durante la ausencia, se puede mantener la temperatura en un cierto nivel.



Funcionamiento en modo ventilador
Si así lo desea, la unidad puede mover el aire de la habitación sin enfriar o calentar.



Sensor de movimiento de doble función
El flujo de aire es enviado a una zona distinta de donde la persona se encuentra en ese momento. Si se detectan dos personas en la habitación, el flujo de aire se proyecta lejos de los ocupantes. Si no se detectan personas, la unidad cambiará automáticamente el ajuste a modo de ahorro de energía.

CONFORT



Modo confort
La salida de aire se adapta para evitar corrientes directas de aire.



Modo powerful
Si la temperatura del ambiente es demasiado alta o demasiado baja, puede ser enfriada o calentada de manera rápida seleccionando el modo 'powerful'. Después de que se haya desconectado el modo 'powerful', la unidad vuelve al modo prefijado.



Modo silencioso
El silencioso compresor rotativo de que dispone la unidad exterior está diseñado para no perturbar la tranquilidad de la vecindad.



Funcionamiento silencioso de la unidad exterior
Reduce el ruido de funcionamiento de la unidad exterior para garantizar un entorno tranquilo para el vecindario.



Prevención de corriente de aire frío
Al iniciarse la calefacción o cuando el termostato para, el aire circula paralelo al suelo y el ventilador se pone a baja velocidad a fin de prevenir corrientes de aire. Después de haber calentado, la descarga de aire y la velocidad del ventilador vuelven a la posición prefijada.



Modo silencioso de noche (sólo frío)
Disminuye el ruido durante el funcionamiento de la unidad exterior en 3 dB(A), para así garantizar un entorno tranquilo para los vecinos.



Funcionamiento silencioso de la unidad interior
Reduce el ruido de funcionamiento de la unidad interior en unos 3 dB(A). Esta función es muy útil para estudiar o dormir.



Heat Boost
Calienta la estancia rápidamente al encender el equipo. La temperatura seleccionada se alcanza un 14% más rápido que un equipo de climatización convencional.



Floor Warming
Optimiza la convección distribuyendo el aire desde la parte inferior de la unidad.



Heat Plus
Ofrece 30 minutos de calor confortable simulando un radiador.



Selección automática frío/calor
Esta función selecciona automáticamente entre los modos de calefacción y refrigeración para alcanzar la temperatura fijada. (sólo bomba de calor).



Prácticamente inaudible
La unidad funciona tan silenciosamente que pasa desapercibida.



Efecto Coanda
Esta característica optimiza el caudal de aire en refrigeración y calefacción. Utilizando lamas de dirección especialmente diseñadas, el aire se distribuye de manera más uniforme por toda la estancia, manteniendo una temperatura estable.



Sensor térmico
Este sensor determina la temperatura ambiente y distribuye el aire de manera uniforme en toda la estancia antes de cambiar a un patrón de flujo de aire que dirige el aire cálido o frío a las áreas que lo necesitan.

FLUJO DE AIRE



Prevención de suciedad en el techo
Se puede seleccionar la orientación horizontal automática de Impide que el aire sople demasiado tiempo en posición horizontal, evitando así manchar el falso techo.



Orientación horizontal automática
Se puede seleccionar la orientación horizontal automática de la lama de descarga de aire para una distribución uniforme del caudal de aire y de la temperatura.



Velocidad automática del ventilador
Esta función controla automáticamente el caudal de aire para acelerar la puesta en régimen de la temperatura de la habitación.



Bloqueo individual de lamas
Es posible abrir o cerrar cualquiera de las cuatro lamas del cassette de forma individual a través de control BRC1H52W.



Flujo de aire 3-D
Combina la orientación automática vertical y horizontal para hacer circular el aire por toda la estancia, asegurando una refrigeración o calefacción uniforme incluso en grandes superficies.



Orientación vertical automática
Se puede seleccionar la orientación vertical automática de la lama de descarga de aire para una distribución uniforme del caudal de aire y de la temperatura.



Etapas de velocidad del ventilador
Se puede seleccionar el número dado de velocidad del ventilador.

CONTROL DE HUMEDAD



Ururu - humectación

Toda la humedad recuperada del aire se utiliza para el interior. El aire exterior es filtrado y tratado antes de ser conducido al ambiente climatizado.



Deshumectación

Función especial de deshumectación del aire sin modificar la temperatura de la habitación.



Sarara - deshumectación

Reduce la humedad interior sin afectar a la temperatura de la estancia.

TRATAMIENTO DE AIRE



Tecnología Flash Streamer

Utilizando electrones para desencadenar reacciones químicas con las partículas del aire, el Flash Streamer descompone los alérgenos como el polen y los alérgenos fúngicos y elimina los olores molestos proporcionando un aire mejor y más limpio



Filtro desodorizante de Apatito de Titanio

Descompone molestos olores como, por ejemplo, el tabaco y las mascotas.



Filtro purificador de iones de plata

Este filtro captura alérgenos como el polen para asegurar un suministro constante de aire.



Filtro de catequina

Elimina las partículas de polvo en el aire para asegurar un suministro constante de aire limpio.



Filtro de aire

Para garantizar un suministro continuo de aire limpio, la unidad dispone de un filtro especialmente diseñado para eliminar las partículas de polvo contenidas en el aire.



Filtro HEPA

Filtro de Alta Eficiencia de hasta el 99,97 %.

DOMÓTICA Y PROGRAMACIÓN



Temporizador semanal

Se puede configurar para que se active la refrigeración / calefacción en cualquier momento de la semana.



Temporizador

Se pueden programar las unidades para que se conecten o desconecten automáticamente a cualquier hora.



Mando a distancia con cable

Mando a distancia con cable para arrancar, parar y controlar la unidad de una distancia.



Control Wifi Sky Air y VRV

La unidad interior se puede controlar desde cualquier localización vía smartphone, ordenador o tablet



Temporizador de 24 horas

Se puede programar el temporizador para empezar la refrigeración/calefacción durante un período de 24 horas.



Mando a distancia

Mando a distancia por infrarrojos con LCD para arrancar, parar y controlar la unidad de una distancia.



Control centralizado

Control centralizado para arrancar, parar y controlar múltiples unidades individualmente.



Control Wifi

para unidades residenciales.

OTRAS FUNCIONES



Enfriamiento en infraestructuras

Elimina de manera fiable, eficiente y flexible el calor generado constantemente por los equipos en las salas de servidores para garantizar el máximo tiempo de actividad y ofrecer el mejor rendimiento de la inversión.



Rearranque automático

Después de un corte en el suministro de corriente, la unidad se pone automáticamente en marcha con los parámetros de funcionamiento prefijados.



Aplicación twin/triple/doble twin

Es posible conectar 2, 3 ó 4 unidades interiores a sólo una unidad exterior, aunque tengan diferentes capacidades. Todas las unidades interiores se manejan en el mismo modo (refrigeración o calefacción) de cada unidad con sólo un mando a distancia.



Súper Multi Plus

Hasta 9 unidades interiores (aun de diferentes capacidades y hasta el modelo 71), pueden conectarse a sólo una unidad exterior, manteniendo su control individual en el mismo modo.



Compresor Scroll

Compresor silencioso utilizado en unidades exteriores.



Compresor Swing

Compresor silencioso utilizado en unidades exteriores.



Compresor Monotornillo

Compresor compacto, de alta eficiencia y silencioso. Mantenimiento libre (inspección sólo después de 40.000 horas de operación)



Función de doble termostato

Controla la temperatura mediante un sensor en la unidad o en el mando a distancia en función de la diferencia entre la temperatura real y de la consigna.



Auto-diagnóstico

Dispone de una función especial de auto-diagnóstico que simplifica el mantenimiento, indicando cualquier fallo del sistema o cualquier anomalía de funcionamiento.



Aplicación en montajes múltiples

Hasta 5 unidades interiores (aun de diferentes capacidades), pueden conectarse a sólo una unidad exterior, manteniendo su control individual en el mismo modo.



Bomba de drenaje estándar

Facilita el drenaje de condensación de la unidad interior.



Compatible con sistemas Multizona

Los sistemas multizona permiten controlar de modo individual las diferentes estancias de una vivienda, comercio u oficina, cuando se utilizan las unidades de conductos.



Replacement

Nuevo sistema que permite adaptar equipos que utilizan refrigerante R-22 a la utilización del refrigerante R-410A.

DAIKIN AC SPAIN, S.A.

OFICINAS CENTRALES

C/ Vía de los Poblados, 1 - Parque Empresarial Alvento
Edificio A y B, Planta 4ª - 28033 Madrid
T. 91 334 56 00 // F. 91 334 56 29

Servicio DE ASISTENCIA TÉCNICA

C/ Diseño, 6 - Pol. Ind. "Los Olivos" - 28906 Getafe Madrid
T. 900 800 867 // F. 91 334 54 18

DELEGACIONES

→ CENTRO

C/ Vía de los Poblados, 1 - Parque Empresarial Alvento
Edificio A y B, Planta 4ª - 28033 Madrid
T. 91 334 56 00 // F. 91 334 56 30

→ CATALUÑA

C/ Josep Pla, 82-84 - 08019 Barcelona
T. 933 01 22 23 // F. 933 18 04 93

→ LEVANTE

C/ dels Traginers, 5 - 46014 Valencia
T. 963 55 93 00 // F. 963 55 93 05

→ BALEARES

Centro Comercial Sa Teulera
Camino de Génova, 2. 2ª.planta. Oficina nº. 9
07015 Palma de Mallorca
T. 971 42 58 90 // F. 971 71 20 01

→ ANDALUCÍA OCCIDENTAL

C/ Luis Fuentes Bejarano 60, Local Comercial
Edificio Europa - Pudo Norte, 41020 Sevilla
T. 954 27 54 45 // F. 954 45 36 27

→ ANDALUCÍA ORIENTAL

C/ Rafael Muntaner, 1 - 29004 Málaga
T. 952 24 79 90 // F. 952 10 59 69

→ NORTE

Carretera Asua-Bilbao - Alto de Enekuri
Edificio Fátima Portal B, Planta 1ª, Local 19
48950 Erandio Vizcaya
T. 944 74 57 10 // F. 944 74 52 46

→ OESTE

C/ Vía de los Poblados, 1 - Parque Empresarial Alvento
Edificio A y B, Planta 4ª - 28033 Madrid
T. 91 334 56 00 // F. 91 334 84 42

www.daikin.es

Teléfono de información: 900 324 546



ISO 14001 certifica que "Daikin Europe N.V." dispone de un efectivo sistema de gestión medioambiental con el fin de proteger al hombre y su entorno del impacto potencial de sus procesos de fabricación, productos y servicios a la vez que contribuye a la conservación global del medio ambiente. Daikin se ha convertido en una de los primeros fabricantes en recibir dicha certificación.



Los productos Daikin manufacturados en la fábrica de Daikin en Ostende (Daikin Europe NV) están certificados por ISO9001. ISO9001 es una garantía de calidad tanto para el diseño como para el desarrollo, la fabricación y la instalación de los productos y servicios relativos al mismo.



EHPA
Este reconocimiento garantiza la calidad y la seguridad de las bombas de calor, que se considerarán en conformidad con las normas alemanas, europeas e internacionales, en cuanto a eficiencia, capacidad térmica y nivel acústico.



Daikin AC Spain ha obtenido la certificación en Gestión Medioambiental ISO 14001 que garantiza la protección y cuidado por el medio ambiente frente al impacto potencial de nuestras actividades, productos y servicios.



DAIKIN Europe participa en el programa de Certificación EUROVENT. Los productos se corresponden con los relacionados en el Directorio EUROVENT de productos Certificados.



Los productos Daikin son conformes con los requisitos legales establecidos por la Unión Europea y pueden comercializarse dentro del Espacio Económico Europeo.



Los colectores solares Daikin cuentan con la certificación Solar Keymark. Se trata de una certificación para productos térmicos solares reconocida en toda Europa y que ayuda a los usuarios a decantarse por los colectores solares de mayor calidad.



ECF (Elemental Chlorine-Free)

El papel utilizado en este catálogo se ha fabricado con celulosa que no ha sido blanqueada con cloro gas. Garantiza mínimos contenidos de cloro en el papel. Este tipo de papel ecológico abre una puerta a la defensa de la gestión medioambiental y nos acerca aún más hacia el respeto a la naturaleza.

